

# BURLA

metabo 100 YEARS

ÜRÜN KATALOĞU  
2024-2025

b u r l a . c o m



LiHD  
TECHNOLOGY

3 Yıl  
Garanti  
Li-POWER / LiHD

**BURLA**  
ÜRÜN KATALOĐU  
2024-2025



[burla.com](http://burla.com)



# BURLA

## Makina Ticareti ve Yatırım A.Ş.

Türk ticaret hayatının öncülerinden olan **Burla Makina**'nın temeli 1911 yılında Eli ve Daniel Burla kardeşler tarafından o zamanki adıyla Voyvoda Caddesi olan Bankalar Caddesinde atılmıştır.

Burla, Cumhuriyet'in ilk yıllarından itibaren otomotivden beyaz eşyaya, elektrikli aletlerden ampullere, büro makinelerinden fotoğraf ekipmanlarına ve takım tezgahları ticaretine kadar çeşitli kalemlerde ithalata öncülük etmiş ve ülke gelişimine katkıda bulunmuştur.

İkinci dünya savaşından sonra Türkiye'ye buzdolabı ve elektrik süpürgesi ithalatı ilk olarak Burla tarafından gerçekleştirilmiştir.

Bankalar Caddesinde bugün var olan geniş elektrik piyasası, Burla şirketinin bu caddede faaliyete geçmesinden sonra filizlenmeye başlamış ve bugünkü halini almıştır.

1911 yılında "**BURLA BİRADERLER VE ŞÜREKASI**" adı altında kurulan Burla, 1975 yılından bu yana "**Burla Makina Ticareti ve Yatırım A.Ş.**" adı altında faaliyetine devam etmektedir.

Burla, Türkiye'nin çağdaş anlamda ilk reklamverenlerinden birisi olup, 1930'lu yıllarda ampulden otomotive, büro makinelerinden elektrikli el aletlerine kadar pek çok üründe reklam yayınlamıştır.

Günümüzde Burla Makina Teknik Hırdavat Ürünleri ve Elektrikli El Aletleri, Takım Tezgahları, Pil, Deniz Motorları gibi birçok üründe geniş bayi ve distribütör ağı ile beraber faaliyetine devam etmektedir.

İstanbul Karaköy'de bulunan şirket merkezi dışında Ankara ve İzmir'de satış ofisleri, İstanbul Esenyurt'da 12.000 m2 kapalı alanı bulunan depo ve teknik servis sahaları, İstanbul Tuzla ve Antalya Serbest Bölgelerinde işyerleri bulunmaktadır.

Burla ayrıca, satış sonrası bakım ve teknik servis hizmeti verilmesi gereken ürünlerde gelişmiş servis ağı ile beraber üst seviyede Satış Sonrası Hizmet ve Teknik Servis Hizmeti vermektedir.

# BURLA

Makina Ticareti ve Yatırım A.Ş.



Dizel ve Elektrik MOTORLARI



AVADANLIK TEZOĞHLARI



Motorlu TULUMBALAR



MARANGOZ MAKİNELERİ



BETONYER ve diğer İnşaat makineleri

**YÜKSEK EVSAF  
+BAKIM SERVİSİ...**

Memleketimizin en eski ve en tecrübeli makina ithalâtçısı olan müessesemiz, daima en yüksek evsafli makineleri ve en ehil servis müşterilerinin emrinde bulundurur!

Maksadınıza en uygun makineyi bulmak için, müessesemize müracaat ediniz!...

**BURLA**  
BİRADERLER-Ş

Eve Gelen Konser

*Yahu! bu ne cimbrus  
Mirasa mı kondun?*



— Hayır azizim, 1936 Modeli yeni bir TELEFUNKEN aldım!  
1936 Modeli TELEFUNKEN Radyolarını siz de dinleyiniz, hayran kalacaksınız!  
**BOURLA BİRADERLER**

Geniş İhtiyaçları İçin — Beyoğlu İnşaat Caddesi  
Lefter GAZİ Bulvarı VE SATIŞ DUKAN



Bir memleketin serveti  
**SENAYİ İMALATI** dir  
Büse ancak  
**ASRI ve MÜKEMMEL**  
MAKİNELERLE mümkündür.  
İmalatınızı **UCUZLATMAK**  
VE **ÇOĞALTMAK** isterseniz  
makinelerinizi

**BOURLA**  
Biraderler ve ŞŞİ  
— İSTANBUL

müessesesinden tedarik ediniz  
**YENİ KATALOGUMUZU**  
**DERHAL İSTEYİNİZ!**  
Bunun içinde size lazım olan  
makinelere behemhal bulacaksınız

1945

**BOURLA**  
BİRADERLER VE ŞŞİ  
— İSTANBUL

**YENİ KATALOGUMUZU İSTEYİNİZ**

**YENİ KATALOGUMUZU İSTEYİNİZ**

Dünyanın en Büyük Elektrikli El Aletleri İmalatçısı



Elektrikli El Makinesi

- EN ZENGİN ÇEŞİT
- EN ÜSTÜN KALİTE
- EN UYGUN FİYATLAR

DİSTRİBÜTÖRÜ:

**BURLA**  
BİRADERLER-Ş

İSTANBUL — ANKARA



*kablosuz olmak doğasında var*





# 12V

**LiHD**  
TECHNOLOGY



# 18V

**LiHD**  
TECHNOLOGY



# BURLA

Makina Ticareti ve Yatırım A.Ş.

Bölüm Müdürü	Dan HANANEL		
Pazarlama Müdürü	Seda AKSOY EVREN		<a href="mailto:seda.evren@burla.com">seda.evren@burla.com</a>
Hırdavat Ürünleri Satış Müdürü	Ali Yavuz SERT	0 533 724 90 50	<a href="mailto:aliyavuz@burla.com">aliyavuz@burla.com</a>
Teknik Servis Yöneticisi	Olca Turgut	0 535 463 80 23	<a href="mailto:olcay.turgut@burla.com">olcay.turgut@burla.com</a>
Bölge Satış Temsilcileri	Mehmet Emin AKBALIK Serkan AYDIN Mustafa ŞAHİN	0 536 736 22 49 0 532 628 20 60 0 530 167 58 85	<a href="mailto:emin.akbalik@burla.com">emin.akbalik@burla.com</a> <a href="mailto:serkanaydin@burla.com">serkanaydin@burla.com</a> <a href="mailto:mustafa.sahin@burla.com">mustafa.sahin@burla.com</a>
Metabo İş Geliştirme Sorumluları	Serhat EKŞİOĞLU Celalettin KONAKCI	0 536 594 56 78 0 549 800 89 72	<a href="mailto:serhat.eksioglu@burla.com">serhat.eksioglu@burla.com</a> <a href="mailto:celalettin.konakci@burla.com">celalettin.konakci@burla.com</a>
Kaynak Makinaları İş Geliştirme Sorumluları	Fatih ÇAKIROĞLU Ahmed KÖROĞLU	0 534 216 72 39 0 534 645 98 20	<a href="mailto:fatih.cakiroglu@burla.com">fatih.cakiroglu@burla.com</a> <a href="mailto:ahmed.koroglu@burla.com">ahmed.koroglu@burla.com</a>
Satış Müşteri İlişkileri ve Sevkiyat	Özge ÇAVUŞOĞLU	0 212 256 49 50 / 217	<a href="mailto:ozge.cavusoglu@burla.com">ozge.cavusoglu@burla.com</a>
Teknik Servis Müşteri İlişkileri ve Sevkiyat	Tuba EKŞİOĞLU Hümeysra AYAŞ WhatsApp İletişim	0 212 256 49 50 / 720 0 212 256 49 50 / 724 0 537 364 23 81	<a href="mailto:tuba.eksioglu@burla.com">tuba.eksioglu@burla.com</a> <a href="mailto:humeysra.ayaz@burla.com">humeysra.ayaz@burla.com</a> <a href="mailto:makinaservis@burla.com">makinaservis@burla.com</a>
Cari Hesap Takip Uzmanı	Serkan ARSLAN	0 212 256 49 50 / 242	<a href="mailto:serkan.arслан@burla.com">serkan.arслан@burla.com</a>



**■ Fiyatlarımız KDV hariç tavsiye edilen perakende satış fiyatlarıdır.**

■ Satışlarımızda Merkez Bankası günlük **Döviz Satış Kuru** uygulanır.

**■ Vade**

\* **Vade Süresi 90 / 120 gündür.** Bu süreyi aşan ödemelerde aylık % 4 + KDV oranında vade farkı uygulanır.

\* Uygulanan Vade Farkı Nakit ya da havale yoluyla tahsil edilir.

**■ Açık Hesap**

\* Ödemelerin fatura tarihinden itibaren en geç 30 gün içinde çek, senet, nakit veya Online olarak yapılması gerekmektedir.

\* 2.000 TL tutarın altında senet kabul edilmez.

**■ Karşılıksız Evraklar**

\* **Karşılıksız Çek ve Protestolu Senetlerin** bedelleri cari hesabımıza borç kaydedildiği tarihten itibaren 10 gün içinde ödenmelidir.

\* Karlıksız evrakların ödemesinin 10 günü aşması halinde aylık % 2 + KDV vade farkı uygulanır.

\* Uygulanan vade farkı nakit ya da havale yoluyla tahsil edilir. Senet ile ilgili protesto masrafı bayiden tahsil edilir.

**■ Sevkiyat**

\* Satışımız Burla depo teslimi olup, ürünler bayii sorumluluğu altında sevk edilir.

\* Nakliye bedeli, firmamızın anlaşmalı olduğu nakliye / ambar firmaları aracılığıyla yapılan sevkiyatlarda karşılanmakta olup; standart gönderilerden farklı şekillerde (kargo gönderisi vb.) istenilen gönderilerde nakliye bedeli bayiye aittir.

\* Takım Tezgahları siparişleri bayi adresine veya bayinin bulunduğu vilayet sınırları içindeki bir adrese teslim edilirse nakliye bedelleri firmamızca karşılanır. Bulduğu vilayet sınırları dışındaki bölgelere yapılacak nakliye bedelini bayi karşılar.

\* Ürünlerimiz nakliye esnasında meydana gelebilecek her türlü kayıp ve hasara karşı sigortalı olduğundan, ürünlerin kontrol edilerek teslim alınması gerekmektedir. Eksik ve hasarlı gelen sevkiyatlarda nakliye firmasına tutanak tutturulması zorunludur.

\* Faturalanan siparişler depomuzda bekletilmez.

**■ Konsinye Ürünler**

\* Konsinye verilen ürünler, en fazla üç (3) ay süreyle bayide kalacaktır. Üçüncü aydan sonra fatura edilmesi veya tarafımıza iadesi gerekmektedir.

\* Konsinye talep edilen ürünlerin, gidiş ve dönüş nakliye ücreti bayi tarafından karşılanacaktır.

\* Konsinye verilen ürünleri bayinin satın alması halinde, ürünler o tarihte geçerli olan liste fiyatları ve Merkez Bankası döviz satış kuru esas alınarak fatura edilir.

\* Konsinye verilen ürünler sadece bayii nin mağazasında teşhir edilir ve ilgili sorumluluk bayii ye aittir.

Konsinye ürünler, **BURLA** konsinye şartlarına uygun şekilde muhafaza edilmelidir.

\* Eksik ve hasarlı iade edilen konsinye ürünlerin tamamlama ve tamirat bedeli bayiden tahsil edilir.

**■ İade Ürünler**

\* Satışı yapılmış olan ürünler geri alınmaz veya değiştirilmez.

**■ Satış Sonrası Hizmetleri**

\* Portföyümüzdeki tüm ürünler firmamız garantisi altında olup ürün cinsine göre yasal garanti süreleri değişiklik gösterebilir.

\* Arıza durumunda lütfen size en yakın yetkili servisimize başvurunuz.

BANKA	ŞUBE KODU	TL Hesap No. TL IBAN NO.	USD Hesap No. USD IBAN NO.	EURO Hesap No. EURO IBAN NO.
AKBANK (0046)	GAYRETTEPE TİCARİ (0789)	79782 TR66 0004 6007 8988 8000 0797 82	754 TR64 0004 6007 8900 1000 0007 54	754 TR41 0004 6007 8903 6000 0007 54
GARANTİ (0062)	TAKSİM TİCARİ (1610)	6203394 TR05 0006 2001 6100 0006 2033 94	9003497 TR91 0006 2001 6100 0009 0034 97	9099875 TR07 0006 2001 6100 0009 0998 75
YAPI KREDİ (0067)	KARAKÖY TİCARİ (5)	1351524 TR85 0006 7010 0000 0001 3515 24	1455397 TR75 0006 7010 0000 0001 4553 97	18777449 TR65 0006 7010 0000 0018 7774 49
İŞ BANK (0064)	GALATA TİCARİ (1388)	0000025 TR53 0006 4000 0011 3880 0000 25	0000052 TR62 0006 4000 0021 3880 0000 52	0000348 TR24 0006 4000 0021 3880 0003 48

## METABO

## GRUP 1

Akülü El Aletleri	10 - 55
Akülü ve Elektrikli Bahçe Makinaları	60 - 65
Taşlamalar	66 - 83
Matkaplar	84 - 91
Paslanmaz	92 - 95
Zımparalar	96 - 101
Gönye Kesme ve Ahşap İşleme Makinaları	102 - 109
Havalı El Aletleri	110 - 113
Kompresörler	114 - 115
Pompalar ve Hidroforlar	116 - 121

## WERA

## GRUP 2

Tornavidalar ve Tornavida Setleri	122 - 149
ESD ve VDE Aletler	150 - 165
Zyklop Cırcır ve Lokmalar	166 - 197
Joker Kombine Anahtarlar	198 - 209
L Allen Anahtarlar	210 - 215
Kraftform Kompakt	216 - 235
Alet Çantaları	232 - 235
Bits Uçlar	236 - 259
Bits Uç Tutucular ve Adaptörler	260 - 267
Bits Uç Setleri	268 - 275
Tork Anahtarları ve Aksesuarları	276 - 303

## JETCO

## GRUP 3

Fiber Lazer Kaynak Makinaları	304- 311
<b>VICTOR</b>	
Plazma Kesme Makinaları Sarf Malzemeleri	312
<b>JETCO</b>	
Colormatik Kaynak Maskeleri	313

## SAKURA

## GRUP 4

Endüstriyel Markörler	314 - 323
-----------------------	-----------

## GRUP 5

## ASTUROMEC - WALMEC

Boya ve Hava Tabancaları	324 - 327
--------------------------	-----------

## JETCO

## GRUP 6

Sütunlu Matkap Tezgahları	328 - 331
Transpalet ve İstifleme Makinaları	332 - 340
Basıncılı Yıkama Makinaları	341

## METABO

## GRUP 7

Metabo Aksesuarları	342 - 527
---------------------	-----------

## JETCO

## GRUP 8

Klavuz Çekme Makinası	530 - 531
Metal Şerit Testereler	532 - 537
Masaüstü Torna Tezgahları ve Aksesuarları	538 - 544
Masaüstü Freze / Matkap Tezgahları ve Aksesuarları	545 - 553

## SISTER

## GRUP 9

Dik İşleme Merkezleri	554 - 563
<b>JETCO</b>	
Universal Torna Tezgahları	564 - 575
<b>JETCO</b>	
Kalıpçı / Universal Freze Tezgahları	576 - 589
<b>SUNNY</b>	
Yüzey Taşlama Tezgahları	590 - 603
<b>JETCO</b>	
Radyal / Şanzumanlı Matkaplar	604 - 611

## TEKNİK SERVİS

## GRUP 10

Yetkili Servis Noktaları	612 - 617
--------------------------	-----------

## AVANTAJLI ÜRÜNLER

## GRUP 11

	618 - 628
--	-----------



**metabo**<sup>®</sup>

PROFESSIONAL POWER TOOL SOLUTIONS

# GRUP METABO

AKÜLÜ EL ALETLERİ

m e t a b o

**AKÜLÜ EL ALETLERİ**  
**AKÜLÜ ve ELEKTRİKLİ BAHÇE MAKİNALARI**  
**ELEKTRİKLİ EL ALETLERİ**  
**LAZER ÖLÇÜ ALETLERİ**  
**GÖNYE KESME ve AHŞAP İŞLEME MAKİNALARI**  
**HAVALI EL ALETLERİ**  
**KOMPRESÖRLER**  
**POMPALAR VE HİDROFORLAR**

# HIZLI, PROFESYONEL, EKONOMİK METABO TEKNİK SERVİS



**Online servis portalı: [www.metabo-service.com](http://www.metabo-service.com)**

Metabo müşterileri istedikleri zaman [www.metabo.com](http://www.metabo.com) adresinden ürün bilgilerine, yedek parça listelerine veya kullanım kılavuzlarına ulaşabilirler.

## Yetkin ürün ve uygulama önerisi

Metabo müşterilerinin ürünlerle veya uygulamalarla ilgili soruları olursa, deneyimli Metabo iş geliştirme ekibi konu ile ilgili yardımcı olmaktadır.

## Metabo hizmetleri: basit, güvenli, adil.



**Hızlı ve kolay –  
Metabo app.**

- ✓ Kayıtlı ürünler – Bir bakışta tüm kayıtlı ürünlerinize ulaşma imkanı
- ✓ Ürün kataloğu – Metabo makinaları hakkında detaylı bilgi
- ✓ Titreşim hesaplama – Bir bakışta titreşim değerleri ve çalışma sürelerine ulaşma imkanı
- ✓ Bayi arama – Hızlı ve basit

**Uygulamayı  
hemen indirin**



Tüm Li-Power ve LiHD akülerde şarjlama sayısına bakılmaksızın 3 yıl garanti.



3 yıl XXL garanti

Metabo müşterileri XXL garantisi sayesinde her zaman güvende. Yeni aldığınız Metabo'yu satın aldıktan 4 hafta içinde online olarak kaydedin, garanti sürenizi 3 yıla uzatın.

Başvuru için [metabo-service.com](http://metabo-service.com)



## Metabo ürünlerinin teknik özelliklerini gösteren tablolarda kullanılan sembollerin anlamları aşağıda belirtilmiştir.



**Marathon Motor:** Marathon motorlarda özel sargı korumaları ve özel yastık izolasyonları vardır. Toza karşı en üst düzeyde koruma sağlayarak makinanın çok uzun ömürlü olmasını sağlayan bu özelliklerin yanı sıra, toz ve küçük parçacıkların sargılara ulaşarak zarar vermesini engelleyen ızgara mevcuttur.



**(V) Elektronik Hız Kontrolü:** Makinanın hızı, en alt ile en üst limit arasında otomatik olarak ayarlanır. Makinaya yük bindikçe hız azalır.



**(VC) Elektronik Hız Kontrolü:** Makinanın hızı, en alt ile en üst limit arasında otomatik olarak ayarlanır. Makinaya uygulanan makul bir yükte makinanın hızı düşmez. Hızın düşmesi ancak aşırı bir yük uygulandığında olur.



**(TC) Elektronik Hız Kontrolü:** Makinanın hızı, en alt ile en üst limit arasında otomatik olarak ayarlanır. Makinaya uygulanan makul bir yükte makinanın hızı düşmez. Hızın düşmesi ancak aşırı bir yük uygulandığında olur.



**(VTC) Elektronik Hız Kontrolü:** Makinanın hızı, en alt ile en üst limit arasında otomatik olarak ayarlanır. En ağır çalışma koşullarında ve en düşük hız seçimlerinde bile makinanın yükteki hızı ile boşta çalışma hızı aynıdır.



**Emniyet Debriyajı:** Matkap ucunun ya da avuç taşıma diskinin, üzerinde çalışılan malzemeye sıkışması, testere bıçağının kesim yapılırken çivi, v.b. malzemelere denk gelmesi durumunda emniyet debriyajı devreye girer. Emniyet debriyajı, sıkışma anında olabilecek geri tepmeleri önler. Kullanıcının, makinanın ve üzerinde çalışılan malzemenin zarar görmesi önlenmiş olur.



**Autobalance Sistemi:** Taşıma ve disk tüketiminde % 40'a varan tasarruf sağlar. Kullanıcının el ve kol sağlığını korur. Makinanın kullanım ömrünü uzatır.



**Disk Fren Sistemi:** Makina off konumuna getirildiğinde disk 2 saniye içinde tamamen durur. Böylece kullanıcı güvenliği sağlanmış olur.



**Disk Fren Sistemi:** Makina off konumuna getirildiğinde disk 3 saniye içinde tamamen durur. Böylece kullanıcı güvenliği sağlanmış olur.



**Disk Fren Sistemi:** Makine off konumuna getirildiğinde disk hızlı bir biçimde tamamen durur. Böylece kullanıcı güvenliği sağlanmış olur.



**Impuls Teknolojisi:** Makinanın istendiğinde kesik kesik çalışması, sıkışmış ya da başları bozulmuş vidaların söküp takma işlemlerini kolaylaştırır. Ayrıca, kaygan yüzeyler üzerinde matkap ucunun kayması önlenir ve merkezleme ihtiyacı olmadan delme işlemi kolayca yapılabilir.



**Aşırı Isınma Koruması:** Metabo'nun "Signal" özelliğine sahip makinalarında motor sargılarının sıcaklık düzeyini kontrol eden sensörler vardır. Sargıların sıcaklık düzeyi en üst limite ulaştığı anda makina üzerindeki ışık yanıp sönerek kullanıcıyı uyarır.



**VibraTech Sistem (MVT):** Özel izole edilmiş parçalar sayesinde elde ve kolda karşılaşılabilecek sağlık risklerini en aza indirir. Bu sayede kullanıcı vibrasyon etkisini daha az hisseder.



**Quick Sistem:** Herhangi bir anahtara gereksinim olmaksızın, aksesuarların en çabuk ve en kolay şekilde değişmesine olanak sağlar.



**Pandül Hareketi:** Daha kolay, daha hızlı ve daha hassas kesimler yapılabilmesine olanak sağlar. Bıçağın, üzerinde çalışılan malzemeye gereksiz sürtünmelerini engellediği için bıçak ömrünü uzatır.



**Düz Kesim Sistemi (SCS):** Makinanın alt tablasına takılan kılavuz bıçak yardımıyla düz kesimlerde makinanın çizgiden sapmasını engeller. Böylece daha düzgün bir kesim yapmayı sağlar.



**Hassas Duruş:** Hassas işlemler için hassasiyeti artırılmış elektronik tork kavraması.



**Dar Açı:** Ekstra yassı kafa yapısı sayesinde 43°'ye kadar olan açılarda çalışmaya imkan sağlar.



**Pedal Tip Şalter:** Güvenli bir şekilde çalışmaya imkan tanıyan şalter tipi.



**Yeniden Çalışma Emniyeti:** Elektrik kaynağı kesintiye uğradığında, makinanın istem dışı çalışmasına engel olur.



**Yumuşak Başlama:** Makine ilk çalıştığında düşük devirde başlar sonradan hızlanır. Böylece kullanıcı sağlığı korunmuş olur.



**Toz Koruması**



**İki Vitesli Dişli Sistemi**



**Güçlü İndüksiyon Motor:** Sessiz ve bakım gerektirmeden çalışma.



**Yağsız Piston:** Ürün yağsız olarak kullanılabilir.



**Isı kademesi:** İstenilen ısı 3 kademe ayarlanır.



**Suya Dayanıklılık:** Suya dayanıklı kumaştan imal edilmiştir. (Belli bir süreden sonra su geçirebilir).



**Rüzgara Dayanıklılık:** Rüzgara karşı koruma sağlar.



**Kömürsüz Motor Teknolojisi**



**Çanta:** Makina özel çantası içinde kullanıcıya teslim edilir.



Li-ion ve LiHD Akülerde 3 Yıl Garanti

# metabo®

PROFESSIONAL POWER TOOL SOLUTIONS

## DÜNYANIN 1 NUMARALI AKÜ TEKNOLOJİSİ

### KABLOYU AT - GÜCÜ TUT



**400**1  
Makina Akü

**Li HDX**



# Lider teknoloji.



Metabo, yeni LiHD teknolojisiyle akülü makinelerde kablolu makinelerden hiç bir şekilde geri kalmayan bir performans seviyesine ulaşıyor. Bu durum performans, kullanım ömrü ve çalışma süresi bakımından size üstünlük sunan pek çok bileşenin ortak çalışmasıdır. Metabo'nun hangi akü paketine karar verdiğinizin bağlayıcı değildir.

## % 160 Daha fazla güç\*

Yeni geliştirilen bir akü paketiyle bağlantılı olarak yeni LiHD hücre teknolojisi sayesinde

- Yüksek akım kapasiteli akım hattı ve büyütülmüş kontaklar
- Özel bakır alaşımli hücre köprüleri sayesinde 3 kat iyileştirilmiş iletkenlik

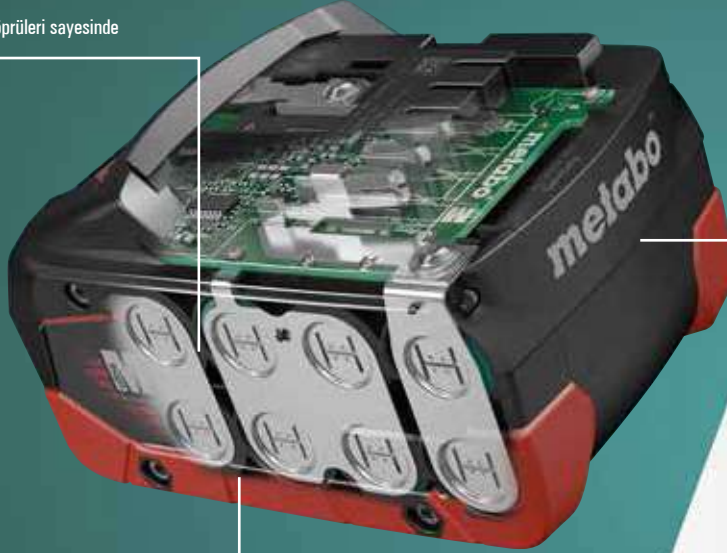

## % 115 Daha fazla çalışma süresi\*

- Hücrede daha fazla etkin malzeme
- Üstün nitelikli malzemelerin kullanımı (gümüş ve bakır)

## Daha uzun ömürlü

ve % 100 daha sağlam\*:

- Komple döküm ve elektronik bir bütün olarak koruyucu cilası ve ayrıca kapak yapısındaki optimum sızdırmazlık sayesinde içten kirlenmeye karşı optimum koruma
- Hücrelerin kauçuk tamponla korunması
- Hücre enerjisinin daha fazla kullanılması sayesinde daha seyrek yükleme
- Akü paketinde dıştan kauçuk uygulaması emniyetli ve kaymaz şekilde duruş sağlar ve darbe koruması görevi de görür



**10.0 Ah**

Maksimum güç ve maksimum çalışma süresi



**8.0 Ah**

Maksimum güç ve maksimum çalışma süresi



**5.5 Ah**

Maksimum güç



**4.0 Ah**

Kompakt ve güçlü

## TEK GÖVDE ÜRÜNLER - 12V

### POWERMAXX BS 12 Q

Akülü Vidalama  
601037840

110.00 €



### POWERMAXX BS 12 BL Q

Akülü Vidalama  
601045850

179.00 €

BRUSHLESS  
Kömürsüz  
Motor



### POWERMAXX SSD 12 BL

Akülü Darbeli Vidalama  
601115840

196.00 €

BRUSHLESS  
Kömürsüz  
Motor



### POWERMAXX BH 12 BL 16

Akülü Pnömatik Delici  
600207840

336.00 €

BRUSHLESS  
Kömürsüz  
Motor



### POWERMAXX CC 12 BL

Akülü Mini Taşlama  
600348840

171.00 €

BRUSHLESS  
Kömürsüz  
Motor



### POWERMAXX SSE 12 BL

Akülü Panter Testere  
602322840

253.00 €

BRUSHLESS  
Kömürsüz  
Motor



### POWERMAXX SRA 12 BL

Akülü Titreşimli Zımpara  
602036840

283.00 €

BRUSHLESS  
Kömürsüz  
Motor



### POWERMAXX SMA 12 BL

Akülü Üçgen Zımpara  
602037840

283.00 €

BRUSHLESS  
Kömürsüz  
Motor



### POWERMAXX SXA 12-125 BL

Akülü Eksantrik Zımpara  
602035840

266.00 €

BRUSHLESS  
Kömürsüz  
Motor



### POWERMAXX MT 12

Akülü Çok Fonksiyonlu Alet  
613089840

171.00 €



### POWERMAXX SGS 12 Q

Akülü Çit ve Çim Makası  
601608840

145.00 €





## TEK GÖVDE ÜRÜNLER - 18V

**BS 18 L**  
Akülü Matkap / Tornavida  
602321860  
**112.00 €**



**BS 18 L BL Q**  
Akülü Matkap / Tornavida  
613156840  
**158.00 €**

**BRUSHLESS**  
Kömürsüz Motor



**SB 18 L BL**  
Akülü Darbeli Matkap / Tornavida  
613157840  
**158.00 €**

**BRUSHLESS**  
Kömürsüz Motor



**BS 18 LT**  
Akülü Matkap / Tornavida  
602102840  
**180.00 €**



**BS 18 LT BL**  
Akülü Matkap / Tornavida  
602325840  
**231.00 €**

**BRUSHLESS**  
Kömürsüz Motor



**SB 18 LT**  
Akülü Darbeli Matkap / Tornavida  
602103840  
**185.00 €**



**SB 18 LT BL**  
Akülü Darbeli Matkap / Tornavida  
602316840  
**231.00 €**

**BRUSHLESS**  
Kömürsüz Motor



**BS 18 LTX IMPULS**  
Akülü Matkap / Tornavida  
6023191840  
**252.00 €**



**BS 18 LTX BL QI**  
Akülü Matkap / Tornavida  
602359840  
**351.00 €**

**BRUSHLESS**  
Kömürsüz Motor



**SB 18 LTX IMPULS**  
Akülü Darbeli Matkap / Tornavida  
602192840  
**259.00 €**



**SB 18 LTX BL QI**  
Akülü Darbeli Matkap / Tornavida  
602361840  
**351.00 €**

**BRUSHLESS**  
Kömürsüz Motor



**GB 18 LTX BL QI**  
Akülü Kılavuz Çekme/Matkap  
602362840  
**395.00 €**

**BRUSHLESS**  
Kömürsüz Motor



**BS 18 LTX-3 BL QI METAL**  
Akülü Matkap/Tornavida  
603180840  
**515.00 €**

**BRUSHLESS**  
Kömürsüz Motor



**SB 18 LTX-3 BL QI METAL**  
Akülü Darbeli Matkap Tornavida  
603182840  
**525.00 €**

**BRUSHLESS**  
Kömürsüz Motor



**HBS 18 LTX BL 3000**  
Akülü Alçıpan Tornavida  
620062840  
**298.00 €**

**BRUSHLESS**  
Kömürsüz Motor



**TBS 18 LTX BL 5000**  
Akülü Alçıpan Tornavida  
620063840  
**298.00 €**

**BRUSHLESS**  
Kömürsüz Motor



**SSD 18 LT 200 BL**  
Akülü Vidalama  
602397840  
**177.00 €**

**BRUSHLESS**  
Kömürsüz Motor



**SSD 18 LTX 200 BL**  
Akülü Vidalama  
602396840  
**207.00 €**

**BRUSHLESS**  
Kömürsüz Motor



## TEK GÖVDE ÜRÜNLER - 18V

### SSW 18 LT 300 BL

Akülü Somun Sıkma - 1/2"  
602398840

177.00 €

BRUSHLESS  
Kömürsüz  
Motor



### SSW 18 LTX 300 BL

Akülü Somun Sıkma - 1/2"  
602395840

215.00 €

BRUSHLESS  
Kömürsüz  
Motor



### SSW 18 LTX 400 BL

Akülü Somun Sıkma - 1/2"  
602205840

320.00 €

BRUSHLESS  
Kömürsüz  
Motor



### SSW 18 LTX 800 BL

Akülü Somun Sıkma - 1/2"  
602403840

384.00 €

BRUSHLESS  
Kömürsüz  
Motor



### SSW 18 LTX 1450 BL

Akülü Somun Sıkma - 1/2"  
602401840

515.00 €

BRUSHLESS  
Kömürsüz  
Motor



### SSW 18 LTX 1750 BL

Akülü Somun Sıkma - 3/4"  
602402840

525.00 €

BRUSHLESS  
Kömürsüz  
Motor



### CC 18 LTX BL

Akülü Mini Taşlama  
600349840

179.00 €

BRUSHLESS  
Kömürsüz  
Motor



### W 18 7-125

Akülü Avuç Taşlama  
602371840

158.00 €



### W 18 L BL 9-125

Akülü Avuç Taşlama  
602374840

192.00 €

BRUSHLESS  
Kömürsüz  
Motor



### W 18 LT BL 11-125

Akülü Avuç Taşlama  
613052840

289.00 €

BRUSHLESS  
Kömürsüz  
Motor



### WVB 18 LT BL 11-125 QUICK

Akülü Avuç Taşlama - Devir Ayarlı  
613057840

333.00 €

BRUSHLESS  
Kömürsüz  
Motor



### WPB 18 LT BL 11-125 QUICK

Akülü Avuç Taşlama - Altıtan Tetik  
613059840

321.00 €

BRUSHLESS  
Kömürsüz  
Motor



### WVB 18 LT BL 11-125 QUICK INOX

Akülü Avuç Taşlama - Devir Ayarlı  
613091850

301.00 €

BRUSHLESS  
Kömürsüz  
Motor



### WVB 18 LTX BL 15-125 QUICK

Akülü Avuç Taşlama - Devir Ayarlı  
601731840

320.00 €

BRUSHLESS  
Kömürsüz  
Motor



### WPBA 18 LTX BL 15-125 QUICK DS

Akülü Avuç Taşlama - Altıtan Tetik  
601734840

397.00 €

BRUSHLESS  
Kömürsüz  
Motor



### WF 18 LTX 125 QUICK

Akülü Taşlama  
601306840

331.00 €

BRUSHLESS  
Kömürsüz  
Motor



### WB 18 LTX BL 15-180 QUICK

Akülü Avuç Taşlama  
601735840

335.00 €

BRUSHLESS  
Kömürsüz  
Motor



### WPB 36-18 LTX BL 24-230 QUICK

Akülü Büyük Taşlama  
613103840

644.00 €

BRUSHLESS  
Kömürsüz  
Motor





## TEK GÖVDE ÜRÜNLER - 18V

### GVB 18 LTX BL 11-7 HT

Akülü Kalıpcı Taşlama  
600829850

360.00 €



### GVB 18 LTX BL 11 - 28

Akülü Kalıpcı Taşlama  
600826840

393.00 €



### GVPB 18 LTX BL 11 - 28

Akülü Kalıpcı Taşlama  
600827850

348.00 €



### KH 18 LTX 24

Akülü Pnömatik Kırıcı-Delici  
601712840

272.00 €



### KH 18 LTX BL 24

Akülü Pnömatik Kırıcı-Delici  
601713840

372.00 €



### KH 18 LTX BL 28 Q

Akülü Pnömatik Kırıcı-Delici  
601715840

507.00 €



### KHA 36-18 LTX 32

Akülü Pnömatik Kırıcı-Delici  
600796840

644.00 €



### KHA 18 LTX BL 40

Akülü Pnömatik Kırıcı-Delici  
600752840

798.00 €



### SCV 18 LTX BL 1.6

Akülü Sac Kesme  
601615840

671.00 €



### NIV 18 LTX BL 1.6

Akülü Sac Kesme  
601614840

787.00 €



### NP 18 LTX BL 5.0

Akülü Pop Perçin Tabancası  
619002840

690.00 €



### NMP 18 LTX BL M10

Akülü Somun Perçin Tabancası  
601788840

1.691.00 €



### KPA 18 LTX 600

Akülü Silikon Tabancası  
601207850

386.00 €



### FP 18 LTX

Akülü Gres Tabancası  
600789850

412.00 €



### STB 18 L 90

Akülü Dekupaj Testere  
601048840

165.00 €



### STB 18 LT 130 BL

Akülü Dekupaj Testere  
601055840

211.00 €



### SSE 18 LTX COMPACT

Akülü Partner Testere  
602266840

190.00 €



### SSEP 18 LT

Akülü Panter Testere  
601616840

252.00 €



## TEK GÖVDE ÜRÜNLER - 18V

### SSEP 18 LTX BL MVT

Akülü Panter Testere  
602258840

414.00 €



### MKS 18 LTX 58

Akülü Metal Profil Kesme  
600771840

409.00 €



### KS 18 LTX 57 BL

Akülü Daire Testere  
611857840

325.00 €



### KT 18 LTX 66 BL

Akülü Daire Testere  
601866840

576.00 €



### SXA 18 LTX 125 BL

Akülü Eksantrik Zımpara  
600146840

276.00 €



### SXA 18 LTX 150 BL

Akülü Eksantrik Zımpara  
600411840

285.00 €



### SM 18 LTX BL

Akülü Multi Titreşimli Zımpara  
602089840

395.00 €



### HO 18 LTX 200

Akülü Planya  
602082840

280.00 €



### NFR 18 LTX 90 BL

Akülü Çivi Çakma  
612090840

775.00 €



### KFM 18 LTX 3 RF

Akülü Pah Kırma / Radüs  
601754840

966.00 €



### MT 18 LTX

Çok Fonksiyonlu Alet  
613021840

315.00 €



### MT 18 LTX BL Q SL

Çok Fonksiyonlu Alet  
613088840

320.00 €



### RB 18 LTX 60

Akülü Boru Zımpara  
600192850

551.00 €



### KNS 18 LTX 150

Akülü Köşe Zımpara  
600191850

551.00 €



### BF 18 LTX 90

Akülü Dar Alan Zımpara  
600321850

386.00 €



### S 18 LTX 115

Akülü Mob Zımpara  
600154850

551.00 €



### RW 18 LTX 120

Akülü Karıştırıcı  
601163850

551.00 €



### AS 18 L PC Compact

Akülü Süpürge  
602028850

271.00 €



## TEK GÖVDE ÜRÜNLER - 18V

### AS 36-18 L 20 PC CC

Akülü Süpürge  
602072850

460.00 €



### ASR 36-18 BL 25 M SC

Akülü Süpürge  
602046850

1.569.00 €



### HG 18 LTX 500

Akülü Sıcak Hava Tabancası  
610502840

245.00 €



### HK 18 LTX 20

Akülü Sıcak Silikon Tabancası  
600797840

116.00 €



### AG 18

Akülü Hava Üfleyici  
602242850

109.00 €



### R 12-18 BT

Akülü Radyo - Bluetooth Hoperlör  
600777850

181.00 €



### RC 12-18 32W BT DAB+

Akülü Radyo - Bluetooth Hoperlör  
600779180

525.00 €



### KGS 18 LTX BL 254

Akülü Radyal Gönye Kesme  
614254850

715.00 €

BRUSHLESS  
Kömürsüz  
Motor



### KGS 18 LTX BL 305

Akülü Radyal Gönye Kesme  
614305850

820.00 €

BRUSHLESS  
Kömürsüz  
Motor



### AV 18

Akülü Fan  
606176850

171.00 €



### KB 18 BL

Akülü Buzdolabı (Isıtma/Soğutma)  
600791850

242.00 €

BRUSHLESS  
Kömürsüz  
Motor



### AK 18 Multi

Akülü Kompresör  
600794850

000.00 €



### POWER 160-5 18 LTX BL OF

Akülü Kompresör  
601521850

364.00 €

BRUSHLESS  
Kömürsüz  
Motor





## TEK GÖVDE ÜRÜNLER - 18V

### SGS 18 LTX Q

Akülü Çit ve Çim Makası  
601609840

160.00 €



### HS 18 LTX 55

Akülü Çit Düzeltme  
601718850

178.00 €



### LB 18 LTX BL

Akülü Yaprak Üfleme  
601607850

206.00 €



### FSB 36-18 LTX BL 40

Akülü Tirpan  
601611850

433.00 €



### RM 36-18 LTX BL 36

Akülü Çim Bıçma  
601716850

385.00 €



### MS 18 LTX 15

Akülü Zincirli Testere  
600856840

180.00 €



### MS 36-18 LTX BL 40

Akülü Zincirli Testere  
601613850

385.00 €



### TPF 18 LTX 7700

Akülü Dalgıç Pompa  
601748850

340.00 €





## AKÜLER



12 V / 2.0 Ah akü  
625406000

**48.00 €**



12 V / 4.0 Ah LiHD akü  
625349000

**82.00 €**



18 V / 4.0 Ah LiHDX akü  
624974000

**134.00 €**



18 V / 2.0 Ah akü  
625026000

**73.00 €**



18 V / 4.0 Ah LiHD akü  
625367000

**118.00 €**



18 V / 8.0 Ah LiHDX akü  
624975000

**199.00 €**



18 V / 4.0 Ah akü  
625027000

**106.00 €**



18 V / 5.5 Ah LiHD akü  
625368000

**147.00 €**



18 V / 5.2 Ah akü  
625028000

**118.00 €**



18 V / 8.0 Ah LiHD akü  
625369000

**173.00 €**



18 V / 10.0 Ah LiHD akü  
625549000

**213.00 €**



## ŞARJ CİHAZLARI

Şarj Cihazı LC 24  
627109000

**77.00 €**



Şarj Cihazı ASC 55  
627044000

**66.00 €**



Şarj Cihazı ASC 145 DUO  
627495000

**177.00 €**



Şarj Cihazı ASC 145  
627378000

**102.00 €**



Şarj Cihazı ASC 55 Multi 8  
627093000

**1.017.00 €**



Şarj Cihazı ASC 290  
627370000

**270.00 €**





## 12V AKÜ SETLERİ

### 12V BASIC SET

Basic Set 2 x 2.0 Ah  
685300000  
2 x 2.0 Ah akü  
1 x SC 30 şarj cihazı

**149.00 €**



### LiHD® 12V BASIC SET

Basic Set 2 x 4.0 Ah  
685301000  
2 x 4.0 Ah akü  
1 x ASC 55 şarj cihazı

**224.00 €**



## 18V AKÜ SETLERİ

### 18V BASIC SET

Basic Set 2 x 2.0 Ah  
685161000  
2 x 2.0 Ah akü  
1 x SC 30 şarj cihazı

**188.00 €**



### 18V BASIC SET

Basic Set 2 x 4.0 Ah  
685050000  
2 x 4.0 Ah akü  
1 x ASC 55 şarj cihazı

**248.00 €**



### 18V BASIC SET

Basic Set 2 x 5.2 Ah  
685051000  
2 x 5.2 Ah akü  
1 x ASC 145 şarj cihazı

**288.00 €**



## 18V AKÜ SETLERİ LiHD®

### LiHD® 18V BASIC SET

Basic Set 2 x 4.0 Ah  
685163000  
2 x 4.0 Ah LiHD akü  
1 x ASC 55 şarj cihazı

**275.00 €**



### LiHD® 18V BASIC SET

Basic Set 2 x 5.5 Ah  
685122000  
2 x 5.5 Ah LiHD akü  
1 x ASC 145 şarj cihazı

**345.00 €**



### LiHD® 18V BASIC SET

Basic Set 2 x 8.0 Ah  
685131000  
2 x 8.0 Ah LiHD akü  
1 x ASC 145 şarj cihazı

**444.00 €**



### LiHD® 18V BASIC SET

Basic Set 4 x 8.0 Ah  
685135000  
4 x 8.0 Ah LiHD akü  
1 x ASC 145 DUO şarj cihazı

**999.00 €**



### LiHD® 18V BASIC SET

Basic Set 2 x 10.0 Ah  
685142000  
2 x 10.0 Ah LiHD akü  
1 x ASC 145 şarj cihazı

**490.00 €**



### LiHD® 18V BASIC SET

Basic Set 4 x 10.0 Ah  
685143000  
4 x 10.0 Ah LiHD akü  
1 x ASC 145 DUO şarj cihazı

**990.00 €**



## 18V AKÜ SETLERİ LiHDX

### LiHDX 18V BASIC SET

Basic Set 2 x 4.0 Ah LiHDX  
685306000  
2 x 4.0 Ah LiHDX akü  
1 x ASC 145 şarj cihazı

**372.00 €**



### LiHDX 18V BASIC SET

Basic Set 2 x 8.0 Ah LiHDX  
685305000  
2 x 8.0 Ah LiHDX akü  
1 x ASC 290 şarj cihazı

**620.00 €**



## FENERLER



### PA 14.4-18 LED

Akülü Fener + USB  
600288000

106.00 €



### ULA 14.4-18 LED

Akülü Fener  
Max. Işık 280 lm  
Ağırlık 0.80 kg  
600368000

68.00 €



### SLA 14.4-18 LED

Akülü Fener  
Max. Işık 440 lm  
Ağırlık 0.92 kg  
600370000

68.00 €



### BSA 12-18 LED 2000

Akülü Çalışma Işığı  
Max. Işık 2.000 lm  
Koruma Sınıfı IP 54  
Bağlantı 5/8"  
Işık Seviyesi Dimmer  
Ağırlık 1.6 kg  
601504850

155.00 €



### BSA 18 LED 4000

Akülü Çalışma Işığı  
Max. Işık 4.000 lm  
Koruma Sınıfı IP 54  
Bağlantı 5/8"  
Işık Seviyesi Dimmer  
Usb Port Var (Şarj Akımı 1.0A)  
Ağırlık 2.5 kg  
601505850

226.00 €



### BSA 18 LED 10000

Akülü Çalışma Işığı  
Max. Işık 10.000 lm  
Koruma Sınıfı IP 54  
Bağlantı 5/8"  
Işık Seviyesi Dimmer  
Usb Port Var (Şarj Akımı 1.0A)  
220 V ile Çalışma Var  
Ağırlık 5.1 kg  
601506850

339.00 €



### BSA 18 LED 5000 DUO-S

Akülü Çalışma Işığı  
Max. Işık 5.000 lm  
Koruma Sınıfı IP...  
Bağlantı ..."  
Işık Seviyesi 2 Kademe  
Usb Port Var (Şarj Akımı 1.0A)  
220 V ile Çalışma Var  
Ağırlık 5.2 kg  
601507850

326.00 €



## TRİPODLAR

### Tripod

Çalışma Yüksekliği 85-173 cm  
Bağlantı Dış Ölçüsü 5/8"  
Ağırlık 5.0 kg  
623729000

192.41 €



### Tripod

Çalışma Yüksekliği 74-192 cm  
Bağlantı Dış Ölçüsü 1/4" 5/8"  
Ağırlık 5.0 kg  
628791000

393.44 €



### Tripod

Çalışma Yüksekliği 110-190 cm  
Bağlantı Dış Ölçüsü 5/8"  
Ağırlık 5.0 kg  
623723000

216.52 €



## ADAPTÖRLER



Power X3 tork bağlantısı  
Tüm LTX Quick ve  
LTX BL Quick modelleri için  
627256000  
**392.73 €**



"Quick" köşe aparatı  
Tüm LTX Quick ve  
LTX BL Quick modeller için  
627242000  
**54.58 €**



"Quick" kenar  
vidalama aparatı  
Tüm LTX Quick modelleri için  
627343000  
**159.88 €**



"Quick" köşe aparatı  
PowerMaxx Quick  
modelleri için  
627261000  
**52.29 €**



"Quick" kenar  
vidalama aparatı  
Tüm Quick modelleri için  
627234000  
**38.89 €**



"Quick" vidalama aparatı  
Tüm Quick  
modelleri için  
627241000  
**73.90 €**



1/2" den 1/4" e  
Bits Tutucu adaptör  
628837000  
**15.97 €**

## TAŞIMA VE MUHAFAZA



metaBOX 118  
396x296x118 mm  
626882000  
**41.00 €**



metaBOX 165 L  
496x296x165 mm  
626889000  
**57.00 €**



Küçük Taşıma Çantası  
657006000  
**58.00 €**



metaBOX 118 Organizer  
396x296x118 mm  
626887000  
**23.00 €**



metaBOX 215  
396x296x215 mm  
626887000 (Boş)  
**52.00 €**



Büyük Taşıma Çantası  
657007000  
**67.00 €**



metaBOX 145  
396x296x145 mm  
626883000  
**45.00 €**



metaBOX 340  
396x296x340 mm  
626888000 (Boş)  
**60.00 €**



metaBOX 145 L  
496x296x145 mm  
626884000  
**52.00 €**



Tekerlekli Ünite  
626894000  
Liste Fiyatı:  
**120.00 €**





# KABLOYU AT GÜCÜ TUT



**LiHD**  
TECHNOLOGY



**DÜNYANIN EN İYİ AKÜ TEKNOLOJİSİ**

# metabo®

PROFESSIONAL POWER TOOL SOLUTIONS





# metabo®

PROFESSIONAL POWER TOOL SOLUTIONS

## 18 V COMBO SETLER

685193000

### COMBO SET 2.8.1

376.00 €



Akülü Matkap/Tornavida  
BS 18  
+ Akülü Vidalama  
SSD 18 LT 200 BL

**BRUSHLESS**

**CAS** CORELESS ALLIANCE SYSTEM

Set İçeriği

2x



2 x 18V / 2.0 Ah akü  
1 x SC 30 şarj cihazı

**metaBOX**  
145 L



685202000

### COMBO SET 2.9.2

520.00 €



Akülü Matkap/Tornavida  
BS 18 L BL  
+ Akülü Somun Sıkma  
SSW 18 LT 300 BL

**BRUSHLESS**

**CAS** CORELESS ALLIANCE SYSTEM

Set İçeriği

1x



1 x 18V / 2.0 Ah akü  
1 x 18V / 5.2 Ah akü  
1 x ASC 55 şarj cihazı

**metaBOX**  
145 L



685204500

### COMBO SET 2.4.3

430.00 €



Akülü Matkap/Tornavida  
BS 18  
+ Akülü Avuç Taşlama  
W 18 L 9-125

**BRUSHLESS**

**CAS** CORELESS ALLIANCE SYSTEM

Set İçeriği

1x



1 x 18V / 2.0 Ah akü  
1 x 18V / 4.0 Ah akü  
1 x SC 30 şarj cihazı

**metaBOX**  
165 L





685216500

445.00 €



## COMBO SET 2.3.2

Akülü Matkap/Tornavida  
BS 18  
+ Akülü Kırıcı Delici  
KH 18 LTX 24

**BRUSHLESS**

**CAS** CORELESS ALLIANCE SYSTEM

Set İçeriği



2 x 18V / 2.0 Ah akü  
1 x SC 30 şarj cihazı

**metaBOX**  
165 L



685212000

1.081.00 €



## COMBO SET 3.1

Akülü Matkap/Tornavida  
SB 18 LTBL  
+ Akülü Kırıcı Delici  
KH 18 LTX 24  
+ Akülü Taşlama  
W 18 L 9-125 Quick

**BRUSHLESS**

**CAS** CORELESS ALLIANCE SYSTEM

Set İçeriği



3 x 18V / 5.2 Ah akü  
1 x ASC 55 şarj cihazı



# 12V

## Metabo'dan yeni 12 Volt Akülü Makinalar



**güvenmen gerektiği zaman**



**Ufak. Güçlü. 12 volt.**

## POWERMAXX BS BASIC

Akülü Tornavida

Sipariş No.	600080500
Akü Voltajı	12 V
Akü Amperi	2.0 Ah
Akü Adedi	2
Kapasite - Çelik	10 mm
- Ahşap	18 mm
Yüksüz Devir	0-360 dev./dk. 0-1.400 dev./dk.
Ayarlanabilir Tork	0.5-5 Nm
Tork (Yumuşak/Sert)	17/34 Nm
Mandren Kapasitesi	1-10 mm
Mandren Mili	3/8" - 20 UNF
Ağırlık	0.8 kg

- V Elektronik Hız Kontrolü ■ Led Çalışma Işığı
  - Şarj Cihazı LC 40 ■ Plastik Taşıma Çantası
  - Li-ion ve LiHD Akülerde 3 Yıl Garanti
- Set İçeriği: \* Mandren \* Şarj Cihazı \* Akü



193.00 €

## POWERMAXX BS BL / 2.0

Akülü Tornavida

Sipariş No.	601721500
Akü Voltajı	12 V
Akü Amperi	2.0 Ah
Akü Adedi	2
Kapasite - Çelik	10 mm
- Ahşap	32 mm
Yüksüz Devir	0-400 dev./dk. 0-1.500 dev./dk.
Ayarlanabilir Tork	0.5-5 Nm
Tork (Yumuşak/Sert)	20/38 Nm
Mandren Kapasitesi	1-10 mm
Mandren Mili	3/8" - 20 UNF
Ağırlık	0.9 kg

- V Elektronik Hız Kontrolü ■ Brushless - Kömürsüz Motor
  - Led Çalışma Işığı ■ Şarj Cihazı LC 40
  - Plastik Taşıma Çantası ■ Li-ion ve LiHD Akülerde 3 Yıl Garanti
- Set İçeriği: \* Mandren \* Şarj Cihazı \* Akü



208.00 €

## POWERMAXX SSD 12 / 2.0

Akülü Darbeli Vidalama

Sipariş No.	601114500
Akü Voltajı	12 V
Akü Amperi	2.0 Ah
Akü Adedi	2
Maksimum Tork	115 Nm
Tork Kademesi	1
Yüksüz Devir	0-2.500 dev./dk.
Maks. Darbe Oranı	3.500 dar./dk.
Kapasite	M12
Bits Tutucu	Altıgen 1/4" (6.35 mm)
Ağırlık	1.1 kg

- Led Çalışma Işığı ■ Şarj Cihazı SC 30
- Plastik Taşıma Çantası
- Li-ion ve LiHD Akülerde 3 Yıl Garanti



268.00 €

## POWERMAXX SSD 12 BL / 2.0

Akülü Darbeli Vidalama

Sipariş No.	601115500
Akü Voltajı	12 V
Akü Amperi	2.0 Ah
Akü Adedi	2
Maksimum Tork	140 Nm
Tork Kademesi	1
Yüksüz Devir	0-2.500 dev./dk.
Maks. Darbe Oranı	4.000 dar./dk.
Kapasite	M14
Bits Tutucu	Altıgen 1/4" (6.35 mm)
Ağırlık	1.0 kg

- Brushless - Kömürsüz Motor ■ Led Çalışma Işığı ■ Şarj Cihazı SC 30
- Plastik Taşıma Çantası ■ Li-ion ve LiHD Akülerde 3 Yıl Garanti



345.00 €

## POWERMAXX BS 12 / 2.0

Akülü Tornavida

Sipariş No.	601036500
Akü Voltajı	12 V
Akü Amperi	2.0 Ah
Akü Adedi	2
Kapasite - Çelik	10 mm
- Ahşap	18 mm
Yüksüz Devir	0-360 dev./dk. 0-1.400 dev./dk.
Ayarlanabilir Tork	0.5-5 Nm
Tork (Yumuşak/Sert)	17/40 Nm
Mandren Kapasitesi	1-10 mm
Mandren Mili	3/8" - 20 UNF
Ağırlık	1.0 kg

- V Elektronik Hız Kontrolü ■ Led Çalışma Işığı
  - Şarj Cihazı SC 30 ■ Plastik Taşıma Çantası
  - Li-ion ve LiHD Akülerde 3 Yıl Garanti
- Set İçeriği: \* Mandren \* Şarj Cihazı \* Akü



211.00 €

## POWERMAXX BS 12 Q / 2.0

Akülü Tornavida

Sipariş No.	601037500
Akü Voltajı	12 V
Akü Amperi	2.0 Ah
Akü Adedi	2
Kapasite - Çelik	10 mm
- Ahşap	18 mm
Yüksüz Devir	0-360 dev./dk. 0-1.400 dev./dk.
Ayarlanabilir Tork	0.5-5 Nm
Tork (Yumuşak/Sert)	17/40 Nm
Mandren Kapasitesi	1.0-10 mm
Mandren Mili	Quick
Ağırlık	1.1 kg

- V Elektronik Hız Kontrolü ■ Quick Sistem ■ Led Çalışma Işığı ■ Şarj Cihazı SC 30 ■ Plastik Taşıma Çantası
  - Li-ion ve LiHD Akülerde 3 Yıl Garanti
- Set İçeriği: \* Quick Mandren \* Şarj Cihazı \* Akü



232.00 €

	Tek Gövde	2.0 Ah
Sipariş No.	601115840	601115500
Akü Voltajı	18 V	18 V
Akü Adedi	-	2
Liste Fiyatı	196,00 €	345,00 €



## POWERMAXX BS 12 BL Q / 2.0

Akülü Tornavida

Sipariş No.	601045500
Akü Voltajı	12 V
Akü Amperi	2.0 Ah
Akü Adedi	2
Kapasite - Çelik	10 mm
- Ahşap	25 mm
Yüksüz Devir	0-500 dev./dk. 0-1.650 dev./dk.
Ayarlanabilir Tork	0.5-5 Nm
Tork (Yumuşak/Sert)	18/45 Nm
Mandren Kapasitesi	1.5-10 mm
Mandren Mili	Quick
Ağırlık	1.0 kg



- V Elektronik Hız Kontrolü ■ Brushless - Kömürsüz Motor ■ Quick Sistem
  - Led Çalışma Işığı ■ Şarj Cihazı ASC 55
  - Plastik Taşıma Çantası
  - Li-ion ve LiHD Akülerde 3 Yıl Garanti
- Set İçeriği:** \* Quick Mandren \* Şarj Cihazı \* Akü

	Tek Gövde	2.0 Ah
Sipariş No.	601045850	601045500
Akü Voltajı	18 V	18 V
Akü Adedi	-	2
Liste Fiyatı	179,00 €	267,00 €

## POWERMAXX SB 12 / 2.0

Akülü Darbeli Tornavida

Sipariş No.	601076500
Akü Voltajı	12 V
Akü Amperi	2.0 Ah
Akü Adedi	2
Kapasite - Beton	10 mm
- Çelik	10 mm
- Ahşap	18 mm
Yüksüz Devir	0-360 dev./dk. 0-1.400 dev./dk.
Maks. Darbe Oranı	21.000 dar./dk
Tork (Yumuşak/Sert)	17/40 Nm
Ayarlanabilir Tork	0.5-5Nm
Mandren Kapasitesi	1.5-10 mm
Mandren Mili	3/8" - 20 UNF
Ağırlık	1.1 kg

210.00 €



- V Elektronik Hız Kontrolü ■ Led Çalışma Işığı
  - Şarj Cihazı SC 30 ■ Plastik Taşıma Çantası
  - Li-ion ve LiHD Akülerde 3 Yıl Garanti
- Set İçeriği:** \* Mandren, \* Şarj Cihazı \* Akü



## POWERMAXX CC 12 BL / 2.0

Akülü Taşlama Kesme

Sipariş No.	600348500
Akü Voltajı	12 V
Akü Amperi	2.0 Ah
Akü Adedi	2
Disk Çapı	76 mm
Maks. Kesme Derinliği	19 mm
Yüksüz Devir	20.000 dev./dk.
Mil Ölçüsü	M5
Ağırlık	0.8 kg

273.00 €



- Brushless - Kömürsüz Motor
  - Yeniden Çalışma Emniyeti
  - Aşırı Isınma Koruması ■ Şarj Cihazı SC 30
  - Plastik Taşıma Çantası ■ Li-ion ve LiHD Akülerde 3 Yıl Garanti
- Set İçeriği:** \* Disk Muhafazası \* 2x Inox Kesme Diski \* 2x Universal Kesme Diski \* Aлын Anahtar \* Şarj Cihazı \* Akü

## POWERMAXX SSE 12 BL / 2.0

Akülü Panter Testere

Sipariş No.	602322500
Akü Voltajı	12 V
Akü Amperi	2.0 Ah
Akü Adedi	2
Bıçak Hareketi	16 mm
Yüksüz Devir	0 - 3000 dev./dk.
Ağırlık	1.6 kg



- Led Çalışma Işığı
- Brushless Kömürsüz Motor
- Şarj Cihazı SC 30
- Plastik Taşıma Çantası
- Li-ion ve LiHD Akülerde 3 Yıl Garanti

	Tek Gövde	2.0 Ah
Sipariş No.	602322840	602322500
Akü Voltajı	18 V	18 V
Akü Adedi	-	2
Liste Fiyatı	253,00 €	402,00 €

## POWERMAXX MT 12 / 2.0

Akülü Çok Fonksiyonlu Alet

Sipariş No.	613089500
Akü Voltajı	12 V
Akü Amperi	2.0 Ah
Akü Adedi	2
Yüksüz Devir	7.500 - 18.000
Salınım Açısı (Sol/Sağ)	3.2 °
Zımpara Tabanı (Üçgen-Köşeden Köşeye)	93 mm
Uç Tutucu	Multi-Fit / OIS / Starlock Plus
Ağırlık	0.8 kg

324.00 €



- Devir Ayar Düğmesi ■ Led Çalışma Işığı
  - Şarj Cihazı SC 30 ■ Plastik Taşıma Çantası
  - Li-ion ve LiHD Akülerde 3 Yıl Garanti
- Set İçeriği:** \* Üçgen Zımpara Tabanı \* P80 Üçgen Zımpara \* P120 Üçgen Zımpara \* 34 mm BIM Dalma Testere Bıçağı

	Tek Gövde	2.0 Ah
Sipariş No.	613089840	602322500
Akü Voltajı	18 V	18 V
Akü Adedi	-	2
Liste Fiyatı	175,00 €	324,00 €

# 18V

## Metabo'dan 18 Volt Akülü Makinalar

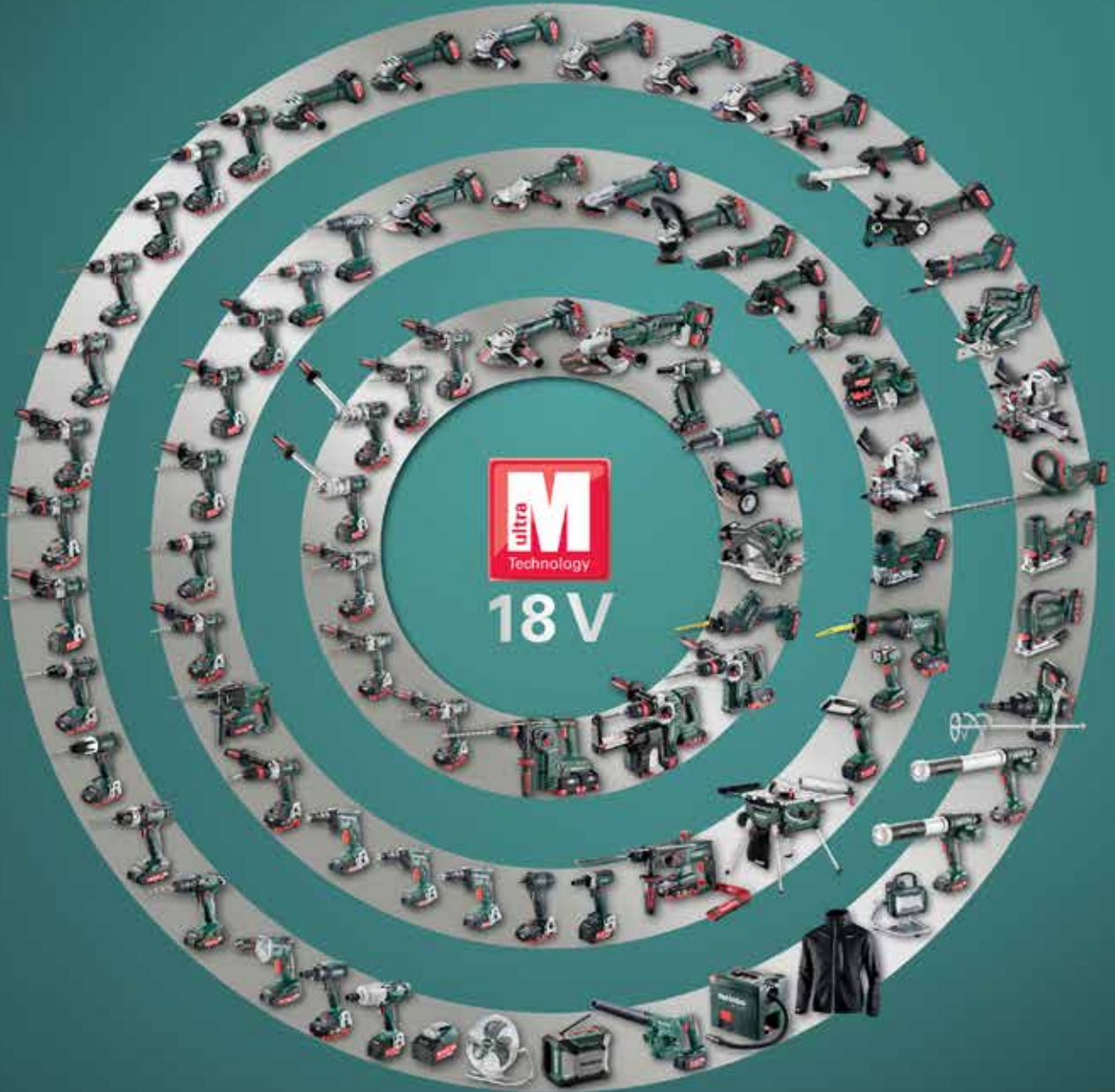

# Tüm uygulamalara uygun tek Akü...

Her çalışma için ideal bir makinaya mı ihtiyacınız var?

Akülü ürünlerimizle tüm ihtiyaçlarınızı karşılamakla kalmaz uygulamalarınıza özel profesyonel çözümler üretebilirsiniz.



**% 100 uyumlu**  
tüm Metabo 18 Volt  
akülü makineleriyle  
dün, bugün ve  
gelecekte.



**Ultra M** teknolojisi  
Makina Akü paketi ve  
şarj cihazının mükemmel  
uyumu.

## Garantili.



Şarj periyotlarıyla sınırlama olmadan tüm  
Li-Power ve LiHD akü paketlerinde 3 yıl akü  
paketi garantisi

**400**1  
Makina Akü

# 18 V



## BS 18 QUICK / 2.0

Akülü Matkap/Tornavida

Sipariş No.	602217500
Akü Voltajı	18 V
Akü Amperi	2.0 Ah
Akü Adedi	2
Kapasite - Çelik	10 mm
- Ahşap	20 mm
Yüksüz Devir	0-450 dev./dk. 0-1.600 dev./dk.
Ayarlanabilir Tork	0.5-4.5 Nm
Tork (Yumuşak/Sert)	24/48 Nm
Mandren	Anahtarsız
Mandren Kapasitesi	1-10 mm
Mandren Mili	Quick
Ağırlık	1.3 kg

251.00 €



- V Elektronik Hız Kontrolü ■ Quick Sistem ■ Led Çalışma Işığı ■ Tork Ayar Kademesi 20
- Şarj Cihazı SC 30 ■ Plastik Taşıma Çantası ■ Li-ion ve LiHD Akülerde 3 Yıl Garanti



## BS 18 L / 2.0

Akülü Matkap/Tornavida

Sipariş No.	602321500
Akü Voltajı	18 V
Akü Amperi	2.0 Ah
Akü Adedi	2
Kapasite - Çelik	10 mm
- Ahşap	20 mm
Yüksüz Devir	0-450 dev./dk. 0-1.800 dev./dk.
Ayarlanabilir Tork	1.5-6 Nm
Tork (Yumuşak/Sert)	25/50 Nm
Mandren	Anahtarsız
Mandren Kapasitesi	1.5-13 mm
Mandren Mili	1/2"-20 UNF
Ağırlık	1.6 kg

275.00 €



	Tek Gövde	2.0 Ah
Sipariş No.	602321860	602321500
Akü Voltajı	18 V	18 V
Akü Adedi	-	2
Liste Fiyatı	112,00 €	275,00 €

- V Elektronik Hız Kontrolü
- Led Çalışma Işığı
- Tork Ayar Kademesi 20
- Mil Kilidi
- Şarj Cihazı SC 30
- Plastik Taşıma Çantası
- Li-ion ve LiHD Akülerde 3 Yıl Garanti

## BS 18 L BL Q / 2.0

Akülü Matkap/Tornavida

Sipariş No.	613156500
Akü Voltajı	18 V
Akü Amperi	2.0 Ah
Akü Adedi	2
Kapasite - Çelik	13 mm
- Ahşap	40 mm
Yüksüz Devir	0-500 dev./dk. 0-1.700 dev./dk.
Ayarlanabilir Tork	0.5-5 Nm
Tork (Yumuşak/Sert)	28/65 Nm
Mandren	Anahtarsız
Mandren Kapasitesi	1.5-13 mm
Mandren Mili	Quick
Ağırlık	1.4 kg

346.00 €



	Tek Gövde	2.0 Ah
Sipariş No.	613156840	613156500
Akü Voltajı	18 V	18 V
Akü Adedi	-	2
Liste Fiyatı	158,00 €	346,00 €

- V Elektronik Hız Kontrolü
- Brushless - Kömürsüz Motor
- Led Çalışma Işığı
- Tork Ayar Kademesi 20
- Mil Kilidi ■ Quick Sistem
- Şarj Cihazı SC 30
- Plastik Taşıma Çantası
- Li-ion ve LiHD Akülerde 3 Yıl Garanti

## SB 18 L / 2.0

Akülü Darbeli Matkap/Tornavida

Sipariş No.	602317500
Akü Voltajı	18 V
Akü Amperi	2.0 Ah
Akü Adedi	2
Kapasite - Beton	10 mm
- Çelik	10 mm
- Ahşap	20 mm
Yüksüz Devir	0-450 dev./dk. 0-1.800 dev./dk.
Mak.s Darbe Oranı	27.000 dar./dak.
Ayarlanabilir Tork	1.5-6 Nm
Tork (Yumuşak/Sert)	25/50 Nm
Mandren	Anahtarsız
Mandren Kapasitesi	1.5-13 mm
Mandren Mili	1/2" - 20 UNF
Ağırlık	1.6 kg

279.00 €



- V Elektronik Hız Kontrolü ■ Led Çalışma Işığı ■ Tork Ayar Kademesi 20 ■ Mil Kilidi
- Şarj Cihazı SC 30 ■ Plastik Taşıma Çantası ■ Li-ion ve LiHD Akülerde 3 Yıl Garanti

## SB 18 L BL / 2.0

Akülü Darbeli Matkap/Tornavida

Sipariş No.	613157500
Akü Voltajı	18 V
Akü Amperi	2.0 Ah
Akü Adedi	2
Kapasite - Beton	10 mm
- Çelik	13 mm
- Ahşap	40 mm
Yüksüz Devir	0-500 dev./dk. 0-1.700 dev./dk.
Mak.s Darbe Oranı	26.000 dar./dak.
Ayarlanabilir Tork	0.5-5 Nm
Tork (Yumuşak/Sert)	28/65 Nm
Mandren	Anahtarsız
Mandren Kapasitesi	1.5-13 mm
Mandren Mili	1/2" - 20 UNF
Ağırlık	1.3 kg

346.00 €



	Tek Gövde	2.0 Ah
Sipariş No.	613157840	613157500
Akü Voltajı	18 V	18 V
Akü Adedi	-	2
Liste Fiyatı	158,00 €	346,00 €

- V Elektronik Hız Kontrolü
- Brushless - Kömürsüz Motor
- Led Çalışma Işığı
- Tork Ayar Kademesi 20
- Mil Kilidi
- Şarj Cihazı SC 30
- Plastik Taşıma Çantası
- Li-ion ve LiHD Akülerde 3 Yıl Garanti



## BS 18 LT / 4.0

Akülü Matkap/Tornavida

Kapasite - Çelik	13 mm
- Ahşap	38 mm
Yüksüz Devir	0-450 dev./dk. 0-1.600 dev./dk.
Ayarlanabilir Tork	0.7-8 Nm
Tork (Yumuşak/Sert)	34/60 Nm
Mandren	Anahtarsız
Mandren Kapasitesi	1.5-13 mm
Mandren Mili	1/2"-20 UNF
Ağırlık	1.8 kg

442.00 €



■ V Elektronik Hız Kontrolü ■ Led Çalışma Işığı ■ Tork Ayar Kademesi 20 ■ Mil Kilidi ■ Dört Kutuplu Motor  
■ Şarj Cihazı ASC 55 ■ Plastik Taşıma Çantası ■ Li-ion ve LiHD Akülerde 3 Yıl Garanti

	Tek Gövde	2.0 Ah	4.0 Ah
Sipariş No.	602102840		602102500
Akü Voltajı	18 V	18 V	18 V
Akü Adedi	-	2	2
Liste Fiyatı	180,00 €	368,00 €	442,00 €

## BS 18 LT BL / 4.0 LiHD

Akülü Matkap/Tornavida

Kapasite - Çelik	13 mm
- Ahşap	38 mm
Yüksüz Devir	0-600 dev./dk. 0-2.100 dev./dk.
Ayarlanabilir Tork	0.7-8 Nm
Tork (Yumuşak/Sert)	34/75 Nm
Mandren	Anahtarsız
Mandren Kapasitesi	1.5-13 mm
Mandren Mili	1/2"-20 UNF
Ağırlık	1.7 kg

LiHD TECHNOLOGY

489.00 €



■ V Elektronik Hız Kontrolü ■ Brushless - Kömürsüz Motor ■ Led Çalışma Işığı ■ Tork Ayar Kademesi 20  
■ Mil Kilidi ■ Şarj Cihazı ASC 55 ■ Plastik Taşıma Çantası ■ Li-ion ve LiHD Akülerde 3 Yıl Garanti

	Tek Gövde	2.0 Ah	4.0 Ah LiHD
Sipariş No.	602325840		602325800
Akü Voltajı	18 V	18 V	18 V
Akü Adedi	-	2	2
Liste Fiyatı	231,00 €	419,00 €	489,00 €

## SB 18 LT / 4.0

Akülü Darbeli Matkap/Tornavida

Kapasite - Beton / Çelik	13 mm
- Ahşap	38 mm
Yüksüz Devir	0-450 dev./dk. 0-1.600 dev./dk.
Maks. Darbe Oranı	27.200 dar./dk.
Ayarlanabilir Tork	0.7-8 Nm
Tork (Yumuşak/Sert)	34/60 Nm
Mandren	Anahtarsız
Mandren Kapasitesi	1.5-13 mm
Mandren Mili	1/2"-20 UNF
Ağırlık	1.9 kg

433.00 €



■ V Elektronik Hız Kontrolü ■ Led Çalışma Işığı ■ Şarj Cihazı ASC 55\* ■ Tork Ayar Kademesi 20 ■ Mil Kilidi  
■ Dört Kutuplu Motor ■ Plastik Taşıma Çantası ■ Li-ion ve LiHD Akülerde 3 Yıl Garanti

	Tek Gövde	2.0 Ah	4.0 Ah
Sipariş No.	602103840		602103500
Akü Voltajı	18 V	18 V	18 V
Akü Adedi	-	2	2
Liste Fiyatı	185,00 €	373,00 €	433,00 €

## SB 18 LT BL / 4.0 LiHD

Akülü Darbeli Matkap/Tornavida

Kapasite - Beton / Çelik	13 mm
- Ahşap	38 mm
Yüksüz Devir	0-600 dev./dk. 0-2.100 dev./dk.
Maks. Darbe Oranı	31.950 dar./dk.
Ayarlanabilir Tork	0.7-8 Nm
Tork (Yumuşak/Sert)	34/75 Nm
Mandren	Anahtarsız
Mandren Kapasitesi	1.5-13 mm
Mandren Mili	1/2"-20 UNF
Ağırlık	1.8 kg

LiHD TECHNOLOGY

502.00 €



■ V Elektronik Hız Kontrolü ■ Şarj Cihazı ASC 55 ■ Tork Ayar Kademesi 20 ■ Led Çalışma Işığı  
■ Brushless - Kömürsüz Motor ■ Mil Kilidi ■ Plastik Taşıma Çantası ■ Li-ion ve LiHD Akülerde 3 Yıl Garanti

	Tek Gövde	2.0 Ah	4.0 Ah LiHD
Sipariş No.	602316840		602316800
Akü Voltajı	18 V	18 V	18 V
Akü Adedi	-	2	2
Liste Fiyatı	231,00 €	419,00 €	502,00 €



## BS 18 LTX IMPULS / 5.2

Akülü Matkap/Tornavida

Kapasite - Çelik	13 mm
- Ahşap	65 mm
Yüksüz Devir	0-500 dev./dk. 0-1.700 dev./dk.
Ayarlanabilir Tork	1.5-24 Nm
Tork (Yumuşak/Sert)	55/110 Nm
Mandren	Anahtarsız
Mandren Kapasitesi	1.5-13 mm
Mandren Mili	1/2"-20 UNF
Ağırlık	2.3 kg

- V Elektronik Hız Kontrolü
- Impuls Teknolojisi
- Aşırı Isınma Koruması
- Led Çalışma Işığı
- Tork Ayar Kademeleri
- Mil Kilidi
- Dört Kutuplu Motor
- Şarj Cihazı ASC 55
- Plastik Taşıma Çantası
- Li-ion ve LiHD Akülerde 3 Yıl Garanti

492.00 €



	Tek Gövde	4.0 Ah	5.2 Ah
Sipariş No.	602191840	602191500	
Akü Voltajı	18 V	18 V	18 V
Akü Adedi	-	2	2
Liste Fiyatı	252,00 €	470,00 €	492,00 €

## BS 18 LTX BL QI / 5.2

Akülü Matkap/Tornavida

Kapasite - Çelik	13 mm
- Ahşap	68 mm
Yüksüz Devir	0-550 dev./dk. 0-2.000 dev./dk.
Ayarlanabilir Tork	1-20 Nm
Tork (Yumuşak/Sert)	65/130 Nm
Mandren	Anahtarsız
Mandren Kapasitesi	1.5-13 mm
Mandren Mili	Quick
Ağırlık	2.4 kg

- V Elektronik Hız Kontrolü
- Brushless - Kömürsüz Motor
- Elektronik Emniyet Debriyajı
- Impuls Teknolojisi
- Aşırı Isınma Koruması
- Quick Sistem
- Hassas Duruş Kontrolü
- Led Çalışma Işığı
- Tork Ayar Kademeleri
- Mil Kilidi
- Şarj Cihazı ASC 55
- Plastik Taşıma Çantası
- Li-ion ve LiHD Akülerde 3 Yıl Garanti



592.00 €



	Tek Gövde	5.2 Ah	5.5 Ah LiHD	8.0 Ah LiHD
Sipariş No.	602359840	602359650	602359660	
Akü Voltajı	18 V	18 V	18 V	18 V
Akü Adedi	-	2	2	2
Liste Fiyatı	351,00 €	592,00 €	685,00 €	795,00 €



## SB 18 LTX IMPULS / 5.2

Akülü Darbeli Matkap/Tornavida

Kapasite - Beton	16 mm
- Çelik	13 mm
- Ahşap	65 mm
Yüksüz Devir	0-500 dev./dk.
	0-1.700 dev./dk.
Mak. Darbe Oranı	32.300dar./dk.
Ayarlanabilir Tork	1.5-24 Nm
Tork (Yumuşak/Sert)	55/110 Nm
Mandren	Anahtarsız
Mandren Kapasitesi	1.5-13 mm
Mandren Mili	1/2"-20 UNF
Ağırlık	2.4 kg

- V Elektronik Hız Kontrolü
- Impuls Teknolojisi
- Aşın İsinma Koruması
- Brushless - Kömürsüz Motor
- Led Çalışma Işığı
- Tork Ayar Kademesi
- Mil Kilidi
- Dört Kutuplu Motor
- Şarj Cihazı ASC 55
- Plastik Taşıma Çantası
- Li-ion ve LiHD Akülerde 3 Yıl Garanti

	Tek Gövde	4.0 Ah	5.2 Ah
Sipariş No.	602192840	602192500	602192650
Akü Voltajı	18 V	18 V	18 V
Akü Adedi	-	2	2
Liste Fiyatı	259,00 €	466,00 €	492,00 €



492.00 €



## SB 18 LTX BL QI / 5.2

Akülü Darbeli Matkap/Tornavida

Kapasite - Beton	16 mm
- Çelik	13 mm
- Ahşap	68 mm
Yüksüz Devir	0-550 dev./dk.
	0-2.000 dev./dk.
Mak. Darbe Oranı	38.000dar./dk.
Ayarlanabilir Tork	1-20 Nm
Tork (Yumuşak/Sert)	65/130 Nm
Mandren	Anahtarsız
Mandren Kapasitesi	1.5-13 mm
Mandren Mili	Quick
Ağırlık	2.4 kg

- V Elektronik Hız Kontrolü
- Impuls Teknolojisi
- Aşın İsinma Koruması
- Quick Sistem
- Brushless - Kömürsüz Motor
- Elektronik Emniyet Debriyajı
- Led Çalışma Işığı
- Tork Ayar Kademesi
- Brushless - Kömürsüz Motor
- Mil Kilidi
- Hassas Duruş Kontrolü
- Şarj Cihazı ASC 55
- Plastik Taşıma Çantası
- Li-ion ve LiHD Akülerde 3 Yıl Garanti

	Tek Gövde	5.2 Ah	5.5 Ah LiHD	8.0 Ah LiHD
Sipariş No.	602361840	602361650	602361660	
Akü Voltajı	18 V	18 V	18 V	18 V
Akü Adedi	-	2	2	2
Liste Fiyatı	351,00 €	604,00 €	685,00 €	795,00 €



604.00 €



## GB 18 LTX BL QI / 5.5 LiHD

Akülü Kılavuz Çekme / Matkap

Kapasite - Çelik	13 mm
- Ahşap	68 mm
Kılavuz Çekme Kapasitesi	M4-M12
Yüksüz Devir	0-550 dev./dk.
	0-2.000 dev./dk.
Ayarlanabilir Tork	1-20 Nm
Tork (Yumuşak/Sert)	65/130 Nm
Mandren	Anahtarsız
Mandren Kapasitesi	1.5-13 mm
Mandren Mili	Quick
Ağırlık	2.8 kg

- V Elektronik Hız Kontrolü
- Kılavuz Çekme Özelliği
- Impuls Teknolojisi
- Aşın İsinma Koruması
- Quick Sistem
- Brushless - Kömürsüz Motor
- Elektronik Emniyet Debriyajı
- Led Çalışma Işığı
- Tork Ayar Kademesi
- Mil Kilidi
- Hassas Duruş Kontrolü
- Şarj Cihazı ASC 145
- Plastik Taşıma Çantası
- Li-ion ve LiHD Akülerde 3 Yıl Garanti

**Set içeriği:**  
 \* Quick Kılavuz Mandren M4 - M6,  
 \* Quick Kılavuz Mandren M8 - M12,  
 \* Şarj Cihazı  
 \* 2xAkü



724.00 €

	Tek Gövde	5.5 Ah LiHD	8.0 Ah LiHD
Sipariş No.	602362840	602362660	
Akü Voltajı	18 V	18 V	18 V
Akü Adedi	-	2	2
Liste Fiyatı	395,00 €	724,00 €	839,00 €





## BS 18 LTX-3 BL QI METAL / 5.5 LiHD

Akülü Matkap/Tornavida

Kapasite - Çelik	16 mm	<ul style="list-style-type: none"> <li>V Elektronik Hız Kontrolü</li> <li>Impuls Teknolojisi</li> <li>Aşırı Isınma Koruması</li> <li>Quick Sistem</li> <li>3 Vitesli Şanziman</li> <li>Brushless - Kömürsüz Motor</li> <li>Elektronik Emniyet Debriyajı</li> <li>Hassas Tork Kontrolü</li> <li>Led Çalışma Işığı</li> <li>Tork Ayar Kademesi</li> <li>Mil Kilidi</li> <li>Şarj Cihazı ASC 145</li> <li>Plastik Taşıma Çantası</li> <li>Li-ion ve LiHD Akülerde 3 Yıl Garanti</li> </ul>
- Ahşap	68 mm	
Yüksüz Devir	0-450 dev./dk. 0-2.000 dev./dk. 0-4.000 dev./dk.	
Ayarlanabilir Tork	1-18 Nm	
Tork (Yumuşak/Sert)	65/130 Nm	
Mandren	Anahtarsız	
Mandren Kapasitesi	1.5-13 mm	
Mandren Mili	Quick	
Ağırlık	3.0 kg	

	Tek Gövde	5.5 Ah LiHD	8.0 Ah LiHD
Sipariş No.	603180840	603180660	
Akü Voltajı	18 V	18 V	18 V
Akü Adedi	-	2	2
Akü Adedi	-	2	2
Liste Fiyatı	515,00 €	860,00 €	959,00 €



860.00 €



## SB 18 LTX-3 BL QI METAL / 5.5 LiHD

Akülü Darbeli Matkap/Tornavida

Kapasite - Beton	16 mm	<ul style="list-style-type: none"> <li>V Elektronik Hız Kontrolü</li> <li>Impuls Teknolojisi</li> <li>Aşırı Isınma Koruması</li> <li>Quick Sistem</li> <li>3 Vitesli Şanziman</li> <li>Brushless - Kömürsüz Motor</li> <li>Elektronik Emniyet Debriyajı</li> <li>Hassas Tork Kontrolü</li> <li>Led Çalışma Işığı</li> <li>Tork Ayar Kademesi</li> <li>Mil Kilidi</li> <li>Şarj Cihazı ASC 145</li> <li>Plastik Taşıma Çantası</li> <li>Li-ion ve LiHD Akülerde 3 Yıl Garanti</li> </ul>
- Çelik	16 mm	
- Ahşap	68 mm	
Yüksüz Devir	0-450 dev./dk. 0-2.000 dev./dk. 0-4.000 dev./dk.	
Maksimum Darbe Oranı	38.000 dar./dk.	
Ayarlanabilir Tork	1.0-18 Nm	
Tork (Yumuşak/Sert)	65/130 Nm	
Mandren	Anahtarsız	
Mandren Kapasitesi	1.5-13 mm	
Mandren Mili	Quick	
Ağırlık	3.1 kg	

	Tek Gövde	5.5 Ah LiHD	8.0 Ah LiHD
Sipariş No.	603182840	603182660	
Akü Voltajı	18 V	18 V	18 V
Akü Adedi	-	2	2
Liste Fiyatı	525,00 €	870,00 €	969,00 €



870.00 €







**Maksimum mobilite**

## HBS 18 LTX BL 3000 / 2.0

Akülü Alçıpan Tornavida

Yüksüz Devir	0-3.000 dev./dk
Tork	10 Nm
Bits Tutucu	Altıgen 1/4" (6.35 mm)
Ağırlık	1.0 kg

464.00 €



■ V Elektronik Hız Kontrolü ■ Impuls Özelliği ■ Auto Start Özelliği ■ Led Çalışma Işığı ■ Derinlik Ayarı ■ Şarj Cihazı ASC 55 ■ Plastik Taşıma Çantası ■ Li-ion ve LiHD Akülerde 3 Yıl Garanti

	Tek Gövde	2.0 Ah
Sipariş No.	620062840	620062500
Akü Voltajı	18 V	18 V
Akü Adedi	-	2
Liste Fiyatı	298,00 €	464,00 €

## TBS 18 LTX BL 5000 / 2.0

Akülü Alçıpan Tornavida

Yüksüz Devir	0-5.000 dev./dk
Tork	6.0 Nm
Bits Tutucu	Altıgen 1/4" (6.35 mm)
Ağırlık	0.9 kg

464.00 €



■ V Elektronik Hız Kontrolü ■ Impuls Özelliği ■ Auto Start Özelliği ■ Led Çalışma Işığı ■ Derinlik Ayarı ■ Şarj Cihazı ASC 55 ■ Plastik Taşıma Çantası ■ Li-ion ve LiHD Akülerde 3 Yıl Garanti

	Tek Gövde	2.0 Ah
Sipariş No.	620063840	620063500
Akü Voltajı	18 V	18 V
Akü Adedi	-	2
Liste Fiyatı	298,00 €	464,00 €

## SSD 18 LT 200 BL / 4.0 LiHD

Akülü Vidalama

Maksimum Tork	200 Nm
Devir/Tork Kademesi	3
Yüksüz Devir	3.050 dev./dk
Maks. Darbe Sayısı	3.750 dar./dk
Maks. Kapasite	M16
Bits Tutucu	Altıgen 1/4" (6.35 mm)
Ağırlık	1.5 kg

LiHD TECHNOLOGY 452.00 €



■ V Elektronik Hız Kontrolü ■ Brushless-Kömürsüz Motor ■ Led Çalışma Işığı ■ Tork Ayar Kademesi ■ Mil Kilidi ■ Aşırı Isınma Koruması ■ Otomatik Güç Değişimi (APS) Özelliği ■ Şarj Cihazı ASC 55 ■ Plastik Taşıma Çantası ■ Li-ion ve LiHD Akülerde 3 Yıl Garanti

	Tek Gövde	4.0 Ah LiHD
Sipariş No.	602397840	
Akü Voltajı	18 V	18 V
Akü Adedi	-	2
Liste Fiyatı	177,00 €	452,00 €

## SSD 18 LTX 200 BL / 4.0 LiHD

Akülü Vidalama

Maksimum Tork	200 Nm
Devir/Tork Kademesi	12
Yüksüz Devir	0-2.900 dev./dk
Maks. Darbe Sayısı	4.000 dar./dk
Maks. Kapasite	M16
Bits Tutucu	Altıgen 1/4" (6.35 mm)
Ağırlık	1.5kg

LiHD TECHNOLOGY 450.00 €



■ V Elektronik Hız Kontrolü ■ Brushless-Kömürsüz Motor ■ Led Çalışma Işığı ■ Tork Ayar Kademesi ■ Mil Kilidi ■ Aşırı Isınma Koruması ■ Otomatik Güç Değişimi (APS) Özelliği ■ Şarj Cihazı ASC 55 ■ Plastik Taşıma Çantası ■ Li-ion ve LiHD Akülerde 3 Yıl Garanti

	Tek Gövde	4.0 Ah LiHD
Sipariş No.	602396840	602396800
Akü Voltajı	18 V	18 V
Akü Adedi	-	2
Liste Fiyatı	207,00 €	450,00 €





## SSW 18 LT 300 BL

Akülü Somun Sıkma - 1/2"

Maksimum Tork	300 Nm
Maks. Sökme Torku	480 Nm
Devir/Tork Kademesi	3
Yüksüz Devir	3.050 dev./dk
Maks. Darbe Sayısı	3.900 dar./dk
Maks. Kapasite	M16
Bits Tutucu	Lokma 1/2" (12.70 mm)
Ağırlık	1.58 kg



455.00 €

## SSW 18 LTX 300 BL / 4.0 LiHD

Akülü Somun Sıkma - 1/2"

Maksimum Tork	300 Nm
Maks. Sökme Torku	480 Nm
Devir/Tork Kademesi	12
Yüksüz Devir	0-2.650 dev./dk
Maks. Darbe Sayısı	3.750 dar./dk
Maks. Kapasite	M18
Bits Tutucu	Lokma 1/2" (12.70 mm)
Ağırlık	1.7 kg



455.00 €

	Tek Gövde	4.0 Ah LiHD
Sipariş No.	602398840	
Akü Voltajı	18 V	18 V
Akü Adedi	-	2
Liste Fiyatı	215,00 €	455,00 €

- V Elektronik Hız Kontrolü
- Brushless-Kömürsüz Motor
- Led Çalışma Işığı
- Tork Ayar Kademesi
- Mil Kilidi
- Aşırı Isınma Koruması
- Plastik Taşıma Çantası

	Tek Gövde	4.0 Ah LiHD
Sipariş No.	602395840	602395800
Akü Voltajı	18 V	18 V
Akü Adedi	-	2
Liste Fiyatı	215,00 €	455,00 €

- V Elektronik Hız Kontrolü
- Brushless-Kömürsüz Motor
- Led Çalışma Işığı
- Tork Ayar Kademesi
- Mil Kilidi
- Düşük Kick-Back Tork
- Otomatik Güç Değişimi (APS) Özelliği
- Şarj Cihazı ASC 55
- Plastik Taşıma Çantası
- Li-ion ve LiHD Akülerde 3 Yıl Garanti

## SSW 18 LTX 400 BL / 4.0 LiHD

Akülü Somun Sıkma - 1/2"

Maksimum Tork	400 Nm
Maks. Sökme Torku	620 Nm
Devir/Tork Kademesi	12
Yüksüz Devir	0-2.150 dev./dk
Maks. Darbe Sayısı	4.250 dar./dk
Maks. Kapasite	M20
Bits Tutucu	Lokma 1/2" (12.70 mm)
Ağırlık	1.9 kg



570.00 €

## SSW 18 LTX 800 BL / 5.2

Akülü Somun Sıkma - 1/2"

Maksimum Tork	800 Nm
Maks. Sökme Torku	1.200 Nm
Devir/Tork Kademesi	12
Yüksüz Devir	0-2.575 dev./dk
Maks. Darbe Sayısı	3.300 dar./dk
Maks. Kapasite	M24
Bits Tutucu	Lokma 1/2" (12.70 mm)
Ağırlık	2.6 kg



630.00 €

- V Elektronik Hız Kontrolü
- Brushless - Kömürsüz Motor
- Led Çalışma Işığı
- Tork Ayar Kademesi
- Mil Kilidi
- Düşük Kick-Back Tork
- Şarj Cihazı ASC 55
- Plastik Taşıma Çantası
- Li-ion ve LiHD Akülerde 3 Yıl Garanti

- V Elektronik Hız Kontrolü
- Brushless - Kömürsüz Motor
- Led Çalışma Işığı
- Tork Ayar Kademesi
- Şarj Cihazı ASC 55
- Plastik Taşıma Çantası
- Li-ion ve LiHD Akülerde 3 Yıl Garanti

	Tek Gövde	4.0 Ah LiHD	5.5 Ah LiHD	8.0 Ah LiHD
Sipariş No.	602205840	602205800	602205660	
Akü Voltajı	18 V	18 V	18 V	18 V
Akü Adedi	-	2	2	2
Liste Fiyatı	320,00 €	570,00 €	665,00 €	764,00 €

	Tek Gövde	4.0 Ah	5.2 Ah	5.5 Ah LiHD
Sipariş No.	602403840		602403650	602403660
Akü Voltajı	18 V	18 V	18 V	18 V
Akü Adedi	-	2	2	2
Akü Adedi	384,00 €	632,00 €	630,00 €	729,00 €

## SSW 18 LTX 1450 BL / 5.5 LiHD

Akülü Somun Sıkma - 1/2"

Maksimum Tork	1.450 Nm
Maks. Sökme Torku	1.900 Nm
Devir/Tork Kademesi	12
Yüksüz Devir	0-1.500 dev./dk
Maks. Darbe Sayısı	2.250 dar./dk
Maks. Kapasite	M30
Bits Tutucu	Lokma 1/2" (12.70 mm)
Ağırlık	3.9 kg



860.00 €

## SSW 18 LTX 1750 BL / 5.5 LiHD

Akülü Somun Sıkma - 3/4"

Maksimum Tork	1.750 Nm
Maks. Sökme Torku	2.100 Nm
Devir/Tork Kademesi	12
Yüksüz Devir	0-1.650 dev./dk
Maks. Darbe Sayısı	2.450 dar./dk
Maks. Kapasite	M33
Bits Tutucu	Lokma 3/4" (19 mm)
Ağırlık	4.0 kg



870.00 €

- V Elektronik Hız Kontrolü
- Brushless - Kömürsüz Motor
- Led Çalışma Işığı
- Tork Ayar Kademesi
- Mil Kilidi
- Otomatik Güç Değişim (APS) Özelliği
- PowerGüç Modu
- Şarj Cihazı ASC 145
- Plastik Taşıma Çantası
- Li-ion ve LiHD Akülerde 3 Yıl Garanti

- V Elektronik Hız Kontrolü
- Brushless - Kömürsüz Motor
- Led Çalışma Işığı
- Tork Ayar Kademesi
- Mil Kilidi
- Otomatik Güç Değişim (APS) Özelliği
- PowerGüç Modu
- Şarj Cihazı ASC 145
- Plastik Taşıma Çantası
- Li-ion ve LiHD Akülerde 3 Yıl Garanti

	Tek Gövde	5.5 Ah LiHD	8.0 Ah LiHD
Sipariş No.	602401840	602401660	602401810
Akü Voltajı	18 V	18 V	18 V
Akü Adedi	-	2	2
Liste Fiyatı	515,00 €	860,00 €	959,00 €

	Tek Gövde	5.5 Ah LiHD	8.0 Ah LiHD
Sipariş No.	602402840	602402660	602402810
Akü Voltajı	18 V	18 V	18 V
Akü Adedi	-	2	2
Liste Fiyatı	525,00 €	870,00 €	969,00 €

## CC 18 LTX BL

Akülü Mini Taşlama

Disk Çapı	76 mm
Yüksüz Devir	20.000 dev./dk
Maks. Kesme Derinliği	19 mm
Mil Ölçüsü	M5
Ağırlık	1.1 kg



- Brushless - Kömürsüz Motor
- Aşırı Isınma Koruması
- Yeniden Çalışma Emniyeti
- Yumuşak Başlama
- Plastik Taşıma Çantası

	Tek Gövde	4.0 Ah
Sipariş No.	600349840	
Akü Voltajı	18 V	18 V
Akü Adedi	-	2
Liste Fiyatı	179,00 €	427,00 €

## W 18 7-125 / 4.0

Akülü Avuç Taşlama

Disk Çapı	125 mm
Yüksüz Devir	8.500 dev./dk
Mil Ölçüsü	M 14
Ağırlık	2.2 kg



- V Elektronik Hız Kontrolü
- Aşırı Isınma Koruması
- Yeniden Çalışma Emniyeti
- Yumuşak Başlama
- Şarj Cihazı ASC 55
- Plastik Taşıma Çantası
- Li-ion ve LiHD Akülerde 3 Yıl Garanti

	Tek Gövde	4.0 Ah
Sipariş No.	602371840	602371510
Akü Voltajı	18 V	18 V
Akü Adedi	-	2
Liste Fiyatı	158,00 €	346,00 €

## W 18 L BL 9-125 / 4.0

Akülü Avuç Taşlama

Disk Çapı	125 mm
Yüksüz Devir	10.000 dev./dk
Mil Ölçüsü	M14
Ağırlık	2.2 kg



- V Elektronik Hız Kontrolü
- Brushless - Kömürsüz Motor
- Aşırı Isınma Koruması
- Yeniden Çalışma Emniyeti
- Yumuşak Başlama
- Elektronik Emniyet Debriyajı
- Şarj Cihazı ASC 55
- Plastik Taşıma Çantası
- Li-ion ve LiHD Akülerde 3 Yıl Garanti

	Tek Gövde	4.0 Ah	5.2 Ah
Sipariş No.	602374840	602374510	
Akü Voltajı	18 V	18 V	18 V
Akü Adedi	-	2	2
Liste Fiyatı	192,00 €	388,00 €	480,00 €

## W 18 LT BL 11-125 / 4.0

Akülü Avuç Taşlama

Disk Çapı	125 mm
Yüksüz Devir	10.000 dev./dk
Mil Ölçüsü	M14
Ağırlık	1.8 kg



- V Elektronik Hız Kontrolü
- Brushless - Kömürsüz Motor
- Aşırı Isınma Koruması
- Yeniden Çalışma Emniyeti
- Yumuşak Başlama
- Elektronik Emniyet Debriyajı
- Şarj Cihazı ASC 55
- Plastik Taşıma Çantası
- Li-ion ve LiHD Akülerde 3 Yıl Garanti

	Tek Gövde	4.0 Ah	5.2 Ah
Sipariş No.	613052840	613052510	
Akü Voltajı	18 V	18 V	18 V
Akü Adedi	-	2	-
Liste Fiyatı	289,00 €	479,00 €	577,00 €

## WVB 18 LT BL 11-125 QUICK / 5.5 LiHD

Akülü Avuç Taşlama - Devir Ayarlı

Disk Çapı	125 mm
Yüksüz Devir	2.800-10.000 dev./dk
Mil Ölçüsü	M14
Ağırlık	1.8 kg



- V Elektronik Hız Kontrolü
- Brushless - Kömürsüz Motor
- Aşırı Isınma Koruması
- Yeniden Çalışma Emniyeti
- Yumuşak Başlama
- Disk Fren Sistemi
- Elektronik Emniyet Debriyajı
- Mekanik Emniyet Debriyajı
- Devir Ayar Düğmesi
- Quick Sistem
- Şarj Cihazı ASC 145
- Plastik Taşıma Çantası
- Li-ion ve LiHD Akülerde 3 Yıl Garanti

	Tek Gövde	5.5 Ah LiHD	8.0 Ah LiHD
Sipariş No.	613057840	613057660	
Akü Voltajı	18 V	18 V	18 V
Akü Adedi	-	2	2
Liste Fiyatı	333,00 €	659,00 €	777,00 €

## WPB 18 LT BL 11-125 QUICK / 5.5 LiHD

Akülü Avuç Taşlama - Alttan Tetikli

Disk Çapı	125 mm
Yüksüz Devir	10.000 dev./dk
Mil Ölçüsü	M14
Ağırlık	1.8 kg



- V Elektronik Hız Kontrolü
- Brushless - Kömürsüz Motor
- Aşırı Isınma Koruması
- Yeniden Çalışma Emniyeti
- Yumuşak Başlama
- Disk Fren Sistemi
- Elektronik Emniyet Debriyajı
- Mekanik Emniyet Debriyajı
- Quick Sistem
- Alttan Tetikli
- Şarj Cihazı ASC 145
- Plastik Taşıma Çantası
- Li-ion ve LiHD Akülerde 3 Yıl Garanti

	Tek Gövde	5.5 Ah LiHD	8.0 Ah LiHD
Sipariş No.	613059840	613059660	
Akü Voltajı	18 V	18 V	18 V
Akü Adedi	-	2	2
Liste Fiyatı	321,00 €	650,00 €	765,00 €



## WVB 18 LT BL 11-125 QUICK INOX / 5.5 LiHD

Akülü Avuç Taşlama - Devir Ayarlı



646.00 €

Disk Çapı	125 mm
Yüksüz Devir	1.000-7.600 dev./dk
Mil Ölçüsü	M14
Ağırlık	1.8 kg



- V Elektronik Hız Kontrolü ■ Brushless - Kömürsüz Motor ■ Aşırı Isınma Koruması
- Yeniden Çalışma Emniyeti ■ Yumuşak Başlama ■ Disk Fren Sistemi ■ Elektronik Emniyet Debriyajı
- Mekanik Emniyet Debriyajı ■ Devir Ayar Düğmesi ■ Quick Sistem ■ Şarj Cihazı ASC 145
- Plastik Taşıma Çantası ■ Li-ion ve LiHD Akülerde 3 Yıl Garanti

	Tek Gövde	5.5 Ah LiHD
Sipariş No.	613091850	
Akü Voltajı	18 V	18 V
Akü Adedi	-	2
Liste Fiyatı	301,00 €	646,00 €

## WF 18 LTX 125 QUICK / 5.5 LiHD

Akülü Dar Açılı Avuç Taşlama



675.00 €

Disk Çapı	125 mm
Min. Erişilebilir Açı	43°
Yüksüz Devir	8.000 dev./dk
Mil Ölçüsü	M 14
Ağırlık	2.7 kg



- V Elektronik Hız Kontrolü ■ 43° Dar Açılı ■ Aşırı Isınma Koruması ■ Yeniden Çalışma Emniyeti
- Yumuşak Başlama ■ Quick Sistem ■ Şarj Cihazı ASC 145 ■ Plastik Taşıma Çantası
- Li-ion ve LiHD Akülerde 3 Yıl Garanti

	Tek Gövde	5.5 Ah LiHD
Sipariş No.	601306840	601306660
Akü Voltajı	18 V	18 V
Akü Adedi	-	2
Liste Fiyatı	331,00 €	675,00 €

## WVB 18 LTX BL 15-125 QUICK / 5.5 LiHD

Akülü Avuç Taşlama - Devir Ayarlı



657.00 €

Disk Çapı	125 mm
Yüksüz Devir	2.500-10.000 dev./dk
Mil Ölçüsü	M14
Ağırlık	3.0 kg



- V Elektronik Hız Kontrolü ■ Brushless - Kömürsüz Motor ■ Aşırı Isınma Koruması
- Yeniden Çalışma Emniyeti ■ Yumuşak Başlama ■ Disk Fren Sistemi ■ Elektronik Emniyet Debriyajı
- Mekanik Emniyet Debriyajı ■ Devir Ayar Düğmesi ■ Quick Sistem ■ Şarj Cihazı ASC 145
- Plastik Taşıma Çantası ■ Li-ion ve LiHD Akülerde 3 Yıl Garanti

	Tek Gövde	5.5 Ah LiHD	8.0 Ah LiHD
Sipariş No.	601731840	601731660	
Akü Voltajı	18 V	18 V	18 V
Akü Adedi	-	2	2
Liste Fiyatı	320,00 €	657,00 €	764,00 €

## WPBA 18 LTX BL 15-125 QUICK DS

Akülü Avuç Taşlama - Alttan Tetikli Metal Askı Kancası

397.00 €

Disk Çapı	125 mm
Yüksüz Devir	10.000 dev./dk
Mil Ölçüsü	M14
Ağırlık	2.9 kg



- V Elektronik Hız Kontrolü ■ Brushless - Kömürsüz Motor ■ Aşırı Isınma Koruması
- Yeniden Çalışma Emniyeti ■ Yumuşak Başlama ■ Disk Fren Sistemi ■ Elektronik Emniyet Debriyajı
- Mekanik Emniyet Debriyajı ■ Autobalans Sistemi ■ Quick Sistem ■ Alttan Tetikli ■ Plastik Taşıma Çantası

	Tek Gövde	5.5 Ah LiHD	8.0 Ah LiHD
Sipariş No.	601734840		
Akü Voltajı	18 V	18 V	18 V
Akü Adedi	-	2	2
Liste Fiyatı	397,00 €	742,00 €	841,00 €

## WB 18 LTX BL 15-180 QUICK

Akülü Avuç Taşlama

335.00 €

Disk Çapı	180 mm
Yüksüz Devir	7.500 dev./dk
Mil Ölçüsü	M14
Ağırlık	2.9 kg



- V Elektronik Hız Kontrolü ■ Brushless - Kömürsüz Motor ■ Aşırı Isınma Koruması ■ Yeniden Çalışma Emniyeti
- Yumuşak Başlama ■ Disk Fren Sistemi ■ Elektronik Emniyet Debriyajı
- Mekanik Emniyet Debriyajı ■ Quick Sistem ■ Plastik Taşıma Çantası

	Tek Gövde	5.5Ah LiHD	8.0Ah LiHD
Sipariş No.	601735840		
Akü Voltajı	18 V	18 V	18 V
Akü Adedi	-	2	2
Liste Fiyatı	335,00 €	680,00 €	779,00 €

## WPB 36-18 LTX BL 24-230 QUICK / 8.0 LiHD

Akülü Büyük Taşlama



1.902.00 €

Disk Çapı	230 mm
Yüksüz Devir	6.600 dev./dk
Mil Ölçüsü	M 14
Ağırlık	6.5 kg



- V Elektronik Hız Kontrolü ■ Brushless - Kömürsüz Motor ■ Aşırı Isınma Koruması ■ Yeniden Çalışma Emniyeti
- Yumuşak Başlama ■ Disk Fren Sistemi ■ Pedal Tip Şalter ■ Elektronik Akım Kesme (Anti Kick-Back) ■ Plastik Taşıma Çantası ■ Li-ion ve LiHD Akülerde 3 Yıl Garanti

	Tek Gövde	8.0Ah LiHD
Sipariş No.	613103840	613103810
Akü Voltajı	18 V	18 V
Akü Adedi	-	4
Liste Fiyatı	644,00 €	1.902,00 €

## GVB 18 LTX BL 11-7 HT

Akülü Kalıpcı Taşlama

360.00 €

Yüksüz Devir	1.500-7.000 dev./dak.
Standart Pens Ölçüsü	6 mm
Ağırlık	1.5 kg



- VTC Elektronik Hız Kontrolü ■ Brushless-Kömürsüz Motor ■ Yeniden Çalışma Emniyeti ■ Yumuşak Başlama
- Aşırı Isınma Koruması ■ Disk Fren Sistemi ■ Elektronik Emniyet Debriyajı ■ Devir Ayar Düğmesi

	Tek Gövde
Sipariş No.	600829850
Akü Voltajı	18 V
Akü Adedi	-
Liste Fiyatı	360,00 €

## GVB 18 LTX BL 11-28

Akülü Kalıpcı Taşlama

393.00 €

Yüksüz Devir	8.000-28.000 dev./dak.
Standart Pens Ölçüsü	6 mm
Ağırlık	1.4 kg



- VTC Elektronik Hız Kontrolü ■ Brushless-Kömürsüz Motor ■ Yeniden Çalışma Emniyeti ■ Yumuşak Başlama
- Aşırı Isınma Koruması ■ Disk Fren Sistemi ■ Elektronik Emniyet Debriyajı ■ Devir Ayar Düğmesi
- Plastik Taşıma Çantası

	Tek Gövde
Sipariş No.	600826840
Akü Voltajı	18 V
Akü Adedi	-
Liste Fiyatı	393,00 €

## GVPB 18 LTX BL 11-28

Akülü Kalıpcı Taşlama

348.00 €

Yüksüz Devir	8.000-28.000 dev./dak.
Standart Pens Ölçüsü	6 mm
Ağırlık	1.4 kg



- VTC Elektronik Hız Kontrolü ■ Brushless-Kömürsüz Motor ■ Yeniden Çalışma Emniyeti ■ Yumuşak Başlama
- Aşırı Isınma Koruması ■ Disk Fren Sistemi ■ Elektronik Emniyet Debriyajı ■ Devir Ayar Düğmesi
- Pedal Tipi Şalter

	Tek Gövde
Sipariş No.	600827850
Akü Voltajı	18 V
Akü Adedi	-
Liste Fiyatı	348,00 €

## KH 18 LTX 24 / 4.0

Akülü Pnömatik Kırıcı- Delici

515.00 €

Kapasite - Beton	24 mm
- Çelik	13 mm
- Yumuşak Ahşap	30 mm
Yüksüz Devir	1.100 dev./dk
Maks. Darbe Oranı	5.200 dar./dk.
Vuruş Enerjisi	2.1 Jul
Mandren	SDS Plus
Ağırlık	3.2 kg



- V Elektronik Hız Kontrolü ■ Emniyet Debriyajı ■ Led Çalışma Işığı ■ Sağ / Sol Dönüş
- Şarj Cihazı ASC 55 ■ Plastik Taşıma Çantası ■ Li-ion ve LiHD Akülerde 3 Yıl Garanti

	Tek Gövde	4.0 Ah	5.2 Ah
Sipariş No.	601712840	601712510	601712650
Akü Voltajı	18 V	18 V	18 V
Akü Adedi	-	2	-
Liste Fiyatı	272,00 €	515,00 €	560,00 €

## KH 18 LTX BL 24 / 4.0 LiHD

Akülü Pnömatik Kırıcı- Delici

594.00 €

Kapasite - Beton	24 mm
- Çelik	13 mm
- Yumuşak Ahşap	30 mm
Yüksüz Devir	1.280 dev./dk
Maks. Darbe Oranı	4.750 dar./dk.
Vuruş Enerjisi (EPTA)	2.2 Jul
Mandren	SDS Plus
Ağırlık	3.3 kg



- VTC Elektronik Hız Kontrolü
- Brushless - Kömürsüz Motor ■ Emniyet Debriyajı
- VibraTech Sistem (MVT)
- Sağ / Sol Dönüş
- Şarj Cihazı ASC 55
- Plastik Taşıma Çantası
- Li-ion ve LiHD Akülerde 3 Yıl Garanti

	Tek Gövde	4.0 Ah LiHD	5.5 Ah LiHD
Sipariş No.	601713840	601713800	601713660
Akü Voltajı	18 V	18 V	18 V
Akü Adedi	-	2	-
Liste Fiyatı	372,00 €	594,00 €	699,00 €

## KH 18 LTX BL 28 Q / 5.5 LiHD

Akülü Pnömatik Kırıcı- Delici

823.00 €

Kapasite - Beton	28 mm
- Çelik	13 mm
- Yumuşak Ahşap	30 mm
Yüksüz Devir	1.000 dev./dk
Maks. Darbe Oranı	4.470 dar./dk.
Vuruş Enerjisi (EPTA)	3.0 Jul
Mandren	SDS Plus
Ağırlık	4.3 kg



- VTC Elektronik Hız Kontrolü
- Brushless - Kömürsüz Motor ■ Emniyet Debriyajı
- Elektronik Emniyet Debriyajı ■ Led Çalışma Işığı
- Quick Sistem ■ %70 Darbe Azaltma Düğmesi
- VibraTech Sistem (MVT) ■ Sağ / Sol Dönüş
- Şarj Cihazı ASC 145 ■ Plastik Taşıma Çantası
- Li-ion ve LiHD Akülerde 3 Yıl Garanti

	Tek Gövde	5.5 Ah LiHD
Sipariş No.	601715840	601715660
Akü Voltajı	18 V	18 V
Akü Adedi	-	2
Liste Fiyatı	507,00 €	823,00 €

## KH 36-18 LTX 32 / 5.2

Akülü Pnömatik Kırıcı- Delici

Kapasite - Beton	32 mm
- Çelik	13 mm
- Yumuşak Ahşap	30 mm
Yüksüz Devir	0-1.100 dev./dk
Maks. Darbe Oranı	4.500 dar./dk.
Vuruş Enerjisi (EPTA)	3.1 Jul
Mandren	SDS Plus
Ağırlık	5.3 kg



- V Elektronik Hız Kontrolü ■ Quick Sistem ■ Emniyet Debriyajı ■ VibraTech Sistem (MVT) ■ Sağ / Sol Dönüş
- Şarj Cihazı ACS Ultra ■ Plastik Taşıma Çantası ■ Li-ion ve LiHD Akülerde 3 Yıl Garanti

	Tek Gövde	5.2 Ah
Sipariş No.	600796840	600796650
Akü Voltajı	18 V	18 V
Akü Adedi	-	4
Liste Fiyatı	644,00 €	1.220,00 €

1.220.00 €

## KHA 18 LTX BL 40

Akülü Pnömatik Kırıcı/Delici

Kapasite - Beton	40 mm
Yüksüz Devir	450-580 dev./dk
Maks. Darbe Oranı	3.200 dar./dk.
Vuruş Enerjisi	8.6 Jul
Mandren	SDS MAX
Ağırlık	7.9 kg



- VC Elektronik Hız Kontrolü ■ Quick Sistem ■ Emniyet Debriyajı ■ VibraTech Sistem (MVT)
- Brushless - Kömürsüz Motor ■ Yumuşak Başlama ■ Aşırı Isınma Koruması ■ Plastik Taşıma Çantası

	Tek Gövde	5.5 Ah LiHD	8.0 Ah LiHD	10.0 Ah LiHD
Sipariş No.	600752840			
Akü Voltajı	18 V	18 V	18 V	18 V
Akü Adedi	-	2	2	2
Liste Fiyatı	798,00 €	1.143,00 €	1.242,00 €	1.418,00 €

798.00 €

## SCV 18 LTX BL 1.6 / 4.0 LiHD

Akülü Sac Kesme

Kapasite	
- 250 N/mm <sup>2</sup> (Alü./NF Metaller)	2.0 mm
- 400 N/mm <sup>2</sup> (Çelik)	1.6 mm
- 600 N/mm <sup>2</sup> (Çelik)	1.2 mm
- 800 N/mm <sup>2</sup> (Çelik)	0.7 mm
Boştaki Hareket	1350-4840 dev./dk
Kesme Hızı	7 mt./dk.
Kesme Geniliği	5 mm
Başlama Delik Çapı	21 mm
Min. Dönme Yarıçapı	15 mm
Ağırlık	1.8 kg



- Brushless - Kömürsüz Motor ■ Aşırı Isınma Koruması ■ Yeniden Çalışma Emniyeti

	Tek Gövde	4.0 Ah LiHD
Sipariş No.	601615840	
Akü Voltajı	18 V	18 V
Akü Adedi	-	2
Liste Fiyatı	671,00 €	946,00 €

946.00 €

## NIV 18 LTX BL 1.6 / 4.0 LiHD

Akülü Sac Kesme

Kapasite	
- 250 N/mm <sup>2</sup> (Alü./NF Metaller)	2.0 mm
- 400 N/mm <sup>2</sup> (Çelik)	1.6 mm
- 600 N/mm <sup>2</sup> (Çelik)	1.2 mm
- 800 N/mm <sup>2</sup> (Çelik)	0.7 mm
Boştaki Hareket	660-2360 dev./dk
Kesme Hızı	1.2-2.6 mt./dk.
Başlama Delik Çapı	27 mm
Min. Dönme Yarıçapı	40 mm
Ağırlık	1.9 kg



- Brushless - Kömürsüz Motor ■ Aşırı Isınma Koruması
- Yeniden Çalışma Emniyeti

	Tek Gövde	4.0 Ah LiHD
Sipariş No.	601614840	
Akü Voltajı	18 V	18 V
Akü Adedi	-	2
Liste Fiyatı	787,00 €	1.062,00 €

1.062.00 €

## NP 18 LTX BL 5.0 / 2.0

Akülü Pop Perçin Tabancası

Kapasite	
- Tüm Malzemeler	Ø 2.4-5 mm
- Alüminyum	Ø 6 mm
Kuvvet	10.000 N
Hareket	25 mm
Ağırlık	2.2 kg



- Brushless - Kömürsüz Motor ■ Led Çalışma Işığı ■ Çıkan Parça Toplama Kabi
- Şarj Cihazı ASC 55 ■ Plastik Taşıma Çantası
- Li-ion ve LiHD Akülerde 3 Yıl Garanti

	Tek Gövde	2.0 Ah	4.0 Ah LiHD
Sipariş No.	619002840	619002500	619002800
Akü Voltajı	18 V	18 V	18 V
Akü Adedi	-	2	2
Liste Fiyatı	690,00 €	798,00 €	965,00 €

798.00 €

## NMP 18 LTX BL M10 / 4.0 LiHD

Akülü Somun Perçin Tabancası

Kapasite	
- Alüminyum	M3 - M10
- Çelik	M3 - M8
- Çelik	M3 - M6
Kuvvet	15 kN
Hareket	10 mm
Ağırlık	2.5 kg



- Brushless - Kömürsüz Motor ■ Led Çalışma Işığı ■ Hızlı Uç Değiştirme Sistemi
- Led Ekran ■ 10 Hafıza Modu ■ Çalışma Kuvveti Ön Seçim Ayarı
- Otomatik Ters Çevirme İşlevi ■ Şarj Cihazı ASC 55 ■ Plastik Taşıma Çantası ■ Li-ion ve LiHD Akülerde 3 Yıl Garanti

	Tek Gövde	4.0 Ah LiHD
Sipariş No.	601788840	601788800
Akü Voltajı	18 V	18 V
Akü Adedi	-	2
Liste Fiyatı	1.691,00 €	1.966,00 €

1.966.00 €



## KPA 18 LTX 600 / 4.0 LiHD

Akülü Silikon Tabancası 600 ml

İtme Basıncı	7.259 N / 740 kg
Kapasite	600 ml
Yüksüz Besleme	1-10 mm/s
Kullanım	Kartuj / Sosis Silikon
Ağırlık	3.0 kg



618.00 €



- V Elektronik Hız Kontrolü ■ İtme Gücü Ayarı ■ Akıntıyı Engellenen Otomatik İtme Geri Çekmesi
- Uzun Ömürlü Metal Dişli ■ Şarj Cihazı ASC 55 ■ Li-ion ve LiHD Akülerde 3 Yıl Garanti

	Tek Gövde	4.0 Ah LiHD
Sipariş No.	601207850	601207800
Akü Voltajı	18 V	18 V
Akü Adedi	-	1
Liste Fiyatı	386,00 €	618,00 €

## FP 18 LTX / 2.0

Akülü Gres Tabancası

İtme Basıncı	690/414 Bar
Kapasite	400 ml
Yüksüz Besleme	290/100 g/dak
Tahliye Basınç Ayarı	10 Kademe
Hortum Uzunluğu	1200 mm
Ağırlık	4.4 kg

600.00 €



- 3 Yollu Doldurma imkanı: Kartuş/Kovadan/Direkt ■ Tutuculu Esnek Hortum ■ Entegre Hava Valfi
- Led Çalışma Işığı ■ Omuz Askısı ■ Hortum ucunda Led Lamba (opsiyonel) ■ Şarj Cihazı SC-30 ■ Plastik Taşıma Çantası ■ Li-ion ve LiHD Akülerde 3 Yıl Garanti

	Tek Gövde	2.0 Ah
Sipariş No.	600789850	600789500
Akü Voltajı	18 V	18 V
Akü Adedi	-	2
Liste Fiyatı	412,00 €	600,00 €

## STB 18 L 90

Akülü Dekupaj Testere

Kapasite - Ahşap	90 mm
- Metal	25 mm
- Çelik Levha	10 mm
Yükteki Devir	700-3000 dev./dk.
Taban Açısı	-45° / + 45°
Pandül Kademeleri	4
Bıçak Hareketi	22 mm
Ağırlık	1.6 kg

453.00 €



- Yeniden Çalışma Emniyeti ■ Disk Fren Sistemi ■ Led Çalışma Işığı ■ Pandül Ayarı ■ Quick Sistem
- Plastik Taşıma Çantası

	Tek Gövde	5.2 Ah	8.0 Ah LiHD
Sipariş No.	601048840		
Akü Voltajı	18 V	18 V	18 V
Akü Adedi	-	2	2
Liste Fiyatı	165,00 €	453,00 €	609,00 €

## STB 18 LTX 130 BL

Akülü Dekupaj Testere

Kapasite - Ahşap	130 mm
- Metal	35 mm
- Çelik Levha	10 mm
Yükteki Devir	3.500 dev./dk.
Taban Açısı	-45° / + 45°
Pandül Kademeleri	4
Bıçak Hareketi	22 mm
Ağırlık	1.5 kg

565.00 €



- Brushless - Kömürsüz Motor ■ Yeniden Çalışma Emniyeti ■ Disk Fren Sistemi ■ Led Çalışma Işığı
- Pandül Ayarı ■ Quick Sistem ■ Plastik Taşıma Çantası

	Tek Gövde	5.5 Ah LiHD	8.0 Ah LiHD
Sipariş No.	601055840		
Akü Voltajı	18 V	18 V	18 V
Akü Adedi	-	2	2
Liste Fiyatı	211,00 €	565,00 €	655,00 €

## SSE 18 LTX COMPACT / 2.0

Akülü Panter Testere

Bıçak Hareketi	13 mm
Yüksüz Devir	0-3.100 dev./dk
Ağırlık	1.7 kg

378.00 €



- V Elektronik Hız Kontrolü ■ Quick Sistem ■ Led Çalışma Işığı ■ Şarj Cihazı ASC 55 ■ Plastik Taşıma Çantası
- Li-ion ve LiHD Akülerde 3 Yıl Garanti

	Tek Gövde	2.0 Ah
Sipariş No.	602266840	602266500
Akü Voltajı	18 V	18 V
Akü Adedi	-	2
Liste Fiyatı	190,00 €	378,00 €

## SSEP 18 LT

Akülü Panter Testere

Bıçak Hareketi	32 mm
Yüksüz Devir	0-3.000 dev./dk
Ağırlık	2.9 kg

252.00 €



- V Elektronik Hız Kontrolü ■ Yeniden Çalışma Emniyeti
- Quick Sistem ■ Led Çalışma Işığı
- Plastik Taşıma Çantası

	Tek Gövde	4.0 Ah	8.0 Ah LiHD
Sipariş No.	601616840		
Akü Voltajı	18 V	18 V	18 V
Akü Adedi	-	2	2
Liste Fiyatı	252,00 €	500,00 €	696,00 €

## SSEP 18 LTX BL MVT / 8.0 LiHD

Akülü Panter Testere

Bıçak Hareketi	32 mm
Yüksüz Devir	0-3.000 dev./dk
Pandül Hareketi	Var
Ağırlık	4.9 kg



858.00 €



- V Elektronik Hız Kontrolü ■ Brushless - Kömürsüz Motor ■ Yeniden Çalışma Emniyeti ■ Quick Sistem
- VibraTech Sistem (MVT) ■ Led Çalışma Işığı ■ Devir Ayar Düğmesi ■ Şarj Cihazı ASC 145
- Plastik Taşıma Çantası ■ Li-ion ve LiHD Akülerde 3 Yıl Garanti

	Tek Gövde	8.0 Ah LiHD
Sipariş No.	602258840	602258810
Akü Voltajı	18 V	18 V
Akü Adedi	-	2
Liste Fiyatı	414,00 €	858,00 €

## MKS 18 LTX 58 / 5.5 LiHD

Akülü Metal Kesim için Daire Testere

Kesme Derinliği 90°	58 mm
Ayaralanabilir Kesme Derinliği	0-58 mm
Maks. Kesme Hızı	31 m/s
Testere çapı	165 x 20 mm
Ağırlık	3.7 kg



754.00 €



- Disk Fren Sistemi ■ Talaş Toplama Kutusu ■ Şarj Cihazı ASC 55
- Plastik Taşıma Çantası ■ Li-ion ve LiHD Akülerde 3 Yıl Garanti

	Tek Gövde	5.5 Ah LiHD
Sipariş No.	600771840	600771700
Akü Voltajı	18 V	18 V
Akü Adedi	-	2
Liste Fiyatı	409,00 €	754,00 €

## KS 18 LTX 57 BL

Akülü Daire Testere

Kesme Derinliği 90°	57 mm
	45°
Ayaralanabilir Kesme Derinliği	0-57 mm
Yüksüz Devir	5.000 dev./dk.
Taban Açısı	0 / + 50°
Maks. Kesme Hızı	43 m/s
Testere çapı	165 x 20 mm
Ağırlık	2.7 kg



- Brushless - Kömürsüz Motor ■ Disk Fren Sistemi ■ FS Kesme Rayı Takılabilir Özelliği
- KFS Açılı Kesme Rayı Takılabilir Özelliği ■ Plastik Taşıma Çantası

	Tek Gövde	5.5 Ah LiHD	8.0 Ah LiHD
Sipariş No.	611857840		611857810
Akü Voltajı	18 V	18 V	18 V
Akü Adedi	-	2	2
Liste Fiyatı	397,00 €	742,00 €	841,00 €

## KS 18 LTX 66 BL / 5.5 LiHD

Akülü Daire Testere

Kesme Derinliği 90°	66 mm
	45°
Kesme Derinliği (Kesme rayı ile)	61 mm
Ayaralanabilir Kesme Derinliği	0-66 mm
Yüksüz Devir	4.600 dev./dk.
Taban Açısı	0 / + 46°
Maks. Kesme Hızı	43 m/s
Testere çapı	165 x 20 mm
Ağırlık	4.5 kg



905.00 €



- Brushless - Kömürsüz Motor ■ Disk Fren Sistemi ■ Led Çalışma Işığı ■ Şarj Cihazı ASC 145 ■ Plastik Taşıma Çantası
- Li-ion ve LiHD Akülerde 3 Yıl Garanti

	Tek Gövde	5.5 Ah LiHD	8.0 Ah LiHD
Sipariş No.	611866840	611866660	611866810
Akü Voltajı	18 V	18 V	18 V
Akü Adedi	-	2	2
Liste Fiyatı	576,00 €	905,00 €	1.020,00 €

## KT 18 LTX 66 BL / 5.5 LiHD

Akülü Daire Testere

Kesme Derinliği 90°	66 mm
	45°
Kesme Derinliği (Kesme rayı ile)	61 mm
Ayaralanabilir Kesme Derinliği	0-66 mm
Yüksüz Devir	2.250-5.000 dev./dk.
Taban Açısı	-1° / +46°
Maks. Kesme Hızı	43 m/s
Testere çapı	165 x 20 mm
Ağırlık	5.3 kg



950.00 €



- Brushless - Kömürsüz Motor ■ Disk Fren Sistemi ■ Şarj Cihazı ASC 145 ■ Plastik Taşıma Çantası
- Li-ion ve LiHD Akülerde 3 Yıl Garanti

	Tek Gövde	5.5 Ah LiHD
Sipariş No.	601866840	601866660
Akü Voltajı	18 V	18 V
Akü Adedi	-	2
Liste Fiyatı	605,00 €	950,00 €

## SXA 18 LTX 125 BL

Akülü Eksantrik Zimpara

Yüksüz Devir	4.000-10.000 dev./dk.
Yükteki Devir	8.000-20.000 dev./dk.
Taban Ölçüsü	125 mm
Titreşim Osilasyon Ölçüsü	2 mm
Ağırlık	1.7 kg



- Brushless - Kömürsüz Motor ■ Yumuşak Başlama ■ Aşırı Isınma Koruması ■ Devir Ayar Düğmesi
- Plastik Taşıma Çantası

	Tek Gövde	4.0 Ah LiHD
Sipariş No.	600146840	
Akü Voltajı	18 V	18 V
Akü Adedi	-	2
Liste Fiyatı	276,00 €	551,00 €

## SXA 18 LTX 150 BL

Akülü Eksantrik Zımpara

Yüksüz Devir	4.000-10.000 dev./dk.
Yükteki Devir	8.000-20.000 dev./dk.
Taban Ölçüsü	150 mm
Titreşim Osilasyon Ölçüsü	2 mm
Ağırlık	1.7 kg



- Brushless - Kömürsüz Motor
- Yumuşak Başlama
- Aşın Isınma Koruması
- Devir Ayar Düğmesi
- Plastik Taşıma Çantası

	Tek Gövde	4.0 Ah LHD
Sipariş No.	600411840	
Akü Voltajı	18 V	18 V
Akü Adedi	-	2
Liste Fiyatı	285,00 €	560,00 €

## SM 18 LTX BL

Akülü Multi Titreşimli Zımpara

Yüksüz Devir	4.000-10.000 dev./dk.
Yükteki Devir	8.000-20.000 dev./dk.
Taban Ölçüsü	100x150 mm
Titreşim Osilasyon Ölçüsü	2 mm
Ağırlık	1.1 kg



- Brushless - Kömürsüz Motor
- Yumuşak Başlama
- Aşın Isınma Koruması
- Üçgen ve Titreşimli Zımpara Tabanı
- Devir Ayar Düğmesi
- Plastik Taşıma Çantası

	Tek Gövde	2.0 Ah
Sipariş No.	602089840	
Akü Voltajı	18 V	18 V
Akü Adedi	-	2
Liste Fiyatı	378,00 €	527,00 €

## HO 18 LTX 20-82

Akülü Planya

Planya Geniřliđi	82 mm
Ayarlanabilir Planya Derinliđi	0-2 mm
Maks. Planya Derinliđi	9 mm
Yüksüz Devir	16.000 dev./dk.
Planya Tabla Uzunluđu	295 mm
Ağırlık	3.5 kg

280.00 €



- Aşın Isınma Koruması
- Yumuşak Başlama
- Plastik Taşıma Çantası

	Tek Gövde	4.0 Ah
Sipariş No.	602082840	
Akü Voltajı	18 V	18 V
Akü Adedi	-	2
Liste Fiyatı	280,00 €	528,00 €

## NFR 18 LTX 90 BL / 4.0 LiHD

Akülü Çivi Çakma Tabancası

Çivi Hızı	2/s
Magazin Kapasitesi Çiviler	47
Çivi Şeritleri Açısı	30-34°
Çivi Uzunluđu	50-90 mm
Çivi Çapı	2.9-3.3 mm
Ağırlık	4.7 kg

1.020.00 €



- Brushless - Kömürsüz Motor
- Enerji Tasarruf Modu (30dk. işlem yapılmaz ise)
- Hızlı Çivileme için Tek Atış Modu
- Çakma Derinliđinin Aletsiz Ayarlanması
- Şarj Cihazı ASC 145
- Plastik Taşıma Çantası
- Li-ion ve LiHD Akülerde 3 Yıl Garanti

	Tek Gövde	4.0 Ah LHD
Sipariş No.	612090840	612090800
Akü Voltajı	18 V	18 V
Akü Adedi	-	2
Liste Fiyatı	775,00 €	1.020,00 €

## KFM 18 LTX 3 RF / 5.5 LiHD

Akülü Pah Kırma / Radüs

Karbür Uç Sayısı	2
Yüksüz Devir	7000 dev./dk
Frezeleme Geometrisi	
- Pah Açısı	45° mm
- Radüs	R2 ve R3
Maks. Pah Yüksekliđi (45°)	4 mm
Pah Yüksekliđi Ayarı	0.1 mm
Minimum İç Yarıçap	13 mm
Ağırlık	3.1 kg



1.311.00 €



- Aşın Isınma Koruması
- Yeniden Çalışma Emniyeti
- Yumuşak Başlama
- Şarj Cihazı ASC 145
- Plastik Taşıma Çantası
- Li-ion ve LiHD Akülerde 3 Yıl Garanti

	Tek Gövde	5.5 Ah LHD
Sipariş No.	601754840	601754750
Akü Voltajı	18 V	18 V
Akü Adedi	-	2
Liste Fiyatı	966,00 €	1.311,00 €

## MT 18 LTX / 2.0

Çok Fonksiyonlu Alet

Yüksüz Devir	7.000 - 18.000
Salınım Açısı (Sol/Sađ)	1.6°
Zımpara Tabanı (Üçgen-Köşeden Köşeye)	93 mm
Uç Tutucu	OIS ve Starlock Uyumlu
Ağırlık	1.8 kg

430.00 €



- VTC Elektronik Hız Kontrolü
- Quick Sistem
- Led Çalışma Işıđı
- Şarj Cihazı ASC 55
- Plastik Taşıma Çantası
- Li-ion ve LiHD Akülerde 3 Yıl Garanti

	Tek Gövde	2.0 Ah
Sipariş No.	613021840	613021510
Akü Voltajı	18 V	18 V
Akü Adedi	-	2
Liste Fiyatı	315,00 €	430,00 €

### Set İçeriđi:

- \* Üçgen Zımpara Tabanı
- \* P80 Üçgen Zımpara
- \* P120 Üçgen Zımpara
- \* 32 mm HCS Dalma Testere Bıçađı (Ahşap/Metal)
- \* 52 mm HCS Kazıma Bıçađı,
- \* 85 mm BIM Segment Testere Bıçađı (Ahşap/Metal),
- \* Multi Adaptör
- \* Toz Emiř Adaptörü



## MT 18 LTX BL QSL / 2.0

Çok Fonksiyonlu Alet

Yüksüz Devir	8.000 - 20.000
Salınım Açısı (Sol/Sağ)	1.6°
Zımpara Tabanı (Üçgen-Köşeden Köşeye)	93 mm
Uç Tutucu	Starlock / Starlock Plus
Ağırlık	1.7 kg



- VTC Elektronik Hız Kontrolü
- Quick Sistem
- Led Çalışma Işığı
- Şarj Cihazı ASC 55
- Plastik Taşıma Çantası
- Li-ion ve LiHD Akülerde 3 Yıl Garanti

	Tek Gövde	2.0 Ah
Sipariş No.	613088840	613088500
Akü Voltajı	18 V	18 V
Akü Adedi	-	2
Liste Fiyatı	320,00 €	492,00 €

### Set İçeriği:

- \* Üçgen Zımpara Tabanı
- \* P80 Üçgen Zımpara
- \* P120 Üçgen Zımpara
- \* 32 mm HCS Dalma Testere Bıçağı (Ahşap/Metal)
- \* Derinlik Adaptörü
- \* Toz Emiş Adaptörü

## RB 18 LTX 60

Akülü Boru Zımpara

Kavrama Açısı	190°
Bant Genişliği	30 mm
Bant Uzunluğu	533 mm
Maksimum Boru Çapı	60 mm
Yüksüz Dönüş Hızı	9.2 m/d
Ağırlık	3.3 kg



- Aşırı Isınma Koruması
- Yeniden Çalışma Emniyeti
- Yumuşak Başlama

	Tek Gövde
Sipariş No.	600192850
Akü Voltajı	18 V
Akü Adedi	-
Liste Fiyatı	551,00 €

## KNS 18 LTX 150

Akülü Köşe Zımpara

Disk Çapı	150 mm
Yüksüz Devir	3.800 dev./dk
Mil Ölçüsü	M 14
Ağırlık	3.0 kg



- Aşırı Isınma Koruması
- Yeniden Çalışma Emniyeti
- Yumuşak Başlama

	Tek Gövde
Sipariş No.	600191850
Akü Voltajı	18 V
Akü Adedi	-
Liste Fiyatı	551,00 €

## BF 18 LTX 90

Akülü Dar Alan Zımpara

Bant Genişliği	6-19 mm
Bant Uzunluğu	457 mm
Bant Kolu Uzunluğu	90 mm
Yüksüz Dönüş Hızı	8 m/d
Ağırlık	2.6 kg



- Aşırı Isınma Koruması
- Yeniden Çalışma Emniyeti
- Yumuşak Başlama

	Tek Gövde
Sipariş No.	600321850
Akü Voltajı	18 V
Akü Adedi	-
Liste Fiyatı	386,00 €

## S 18 LTX 115

Akülü Mob Zımpara

Yüksüz Devir	3.000 dev./dk.
Zımpara Çapı	100-200 mm
Zımpara Genişliği	50-100 mm
Mil Ölçüsü	M14
Ağırlık	3.1 kg



- Aşırı Isınma Koruması
- Yeniden Çalışma Emniyeti
- Yumuşak Başlama

	Tek Gövde
Sipariş No.	600154850
Akü Voltajı	18 V
Akü Adedi	-
Liste Fiyatı	551,00 €

## RW 18 LTX 120

Akülü Karıştırıcı

Yüksüz Devir	0-750 dev./dk
Şanzıman	1 Kademe
Maks. Önerilen Karıştırma Kapasitesi	40 lt.
Maks. Karıştırma Ucu Çapı	120 mm
Uç Bağlantısı	M14 (içten dişli)
Ağırlık	4.2 kg



- VC Elektronik Hız Kontrolü
- Aşırı Isınma Koruması
- Yumuşak Başlama

	Tek Gövde
Sipariş No.	601163850
Akü Voltajı	18 V
Akü Adedi	-
Liste Fiyatı	551,00 €



## AS 18 L PC Compact

Akülü Süpürge

Mak. Hava Çıkışı	2.100 cfm
Vakum Gücü	120 hpa
Filtre Yüzeyi	3.000 cm <sup>2</sup>
Tank Hacmi	6 lt.
Emiş Boru Çapı	Ø 32mm
Tank Tipi	Plastik
Ağırlık	4.8 kg

271.00 €



- Islak- Kuru Emiş – Press Clean Filtre Temizleme
- L Sınıfı Tozlarda AB Standartlarında Sertifika
- Uzun Çalışma Sağlayan ECO Mod Düğmesi
- Avadanlık Bölmesi
- Üfleme Özelliği

	<b>Tek Gövde</b>
Sipariş No.	602028850
Akü Voltajı	18 V
Akü Adedi	-
Liste Fiyatı	<b>271,00 €</b>



## AS 36-18 L 20 PC CC

Akülü Süpürge

Mak. Hava Çıkışı	3.300 cfm
Vakum Gücü	140 hpa
Filtre Yüzeyi	3.500 cm <sup>2</sup>
Tank Hacmi	20 lt.
Emiş Boru Çapı	Ø 32 mm
Tank Tipi	Plastik
Ağırlık	9.2 kg

460.00 €



- Sıvı ve Katı Emme
- Manuel Filtre Temizleme
- L Sınıfı Tozlarda Sertifikalı
- Cordless Control Özelliği

	<b>Tek Gövde</b>
Sipariş No.	602072850
Akü Voltajı	18 V
Akü Adedi	-
Liste Fiyatı	<b>460,00 €</b>



## ASR 36-18 BL 25 M SC

Akülü Süpürge

Mak. Hava Çıkışı	4.000 cfm
Vakum Gücü	240 hpa
Filtre Yüzeyi	8.600 cm <sup>2</sup>
Tank Hacmi	25 lt.
Emiş Boru Çapı	Ø 30,5mm
Tank Tipi	Plastik
Ağırlık	14 kg

1.569.00 €



- Sıvı ve Katı Emme
- Otomatik Filtre Temizleme
- M Sınıfı Tozlarda Sertifikalı
- Cordless Control Özelliği
- Brusless-Kömürsüz Motor

	<b>Tek Gövde</b>
Sipariş No.	602046850
Akü Voltajı	18 V
Akü Adedi	-
Liste Fiyatı	<b>1.569,00 €</b>



## HG 18 LTX 500

Akülü Sıcak Hava Tabancası

Isı	300 / 500 C°
Isı Ayar Kademesi	2
Hava Akışı	160-200 lt./dk.
Isınma Zamanı	5 sn. (300 C° ye)
Ağırlık	1.28 kg

245.00 €



- Isı Sigortası
- Isı Göstergesi
- Isı Sensörü
- Led Çalışma Işığı

	<b>Tek Gövde</b>
Sipariş No.	610502840
Akü Voltajı	18 V
Akü Adedi	-
Liste Fiyatı	<b>245,00 €</b>

## HK 18 LTX 20

Akülü Sıcak Silikon Tabancası

Çalışma Sıcaklığı	130-200 C°
Yapıştırıcı Çubuk Ölçüsü	Ø 11 mm
Isınma Zamanı	1 dk.
Maksimum Yapıştırıcı Akışı	20g./dk
Ağırlık	0.80 kg

116.00 €



■ Enerji Tasarruf Modu (10 dk. işlem yapılmaz ise) ■ Plastik Taşıma Çantası

	Tek Gövde
Sipariş No.	600797840
Akü Voltajı	18 V
Akü Adedi	-
Liste Fiyatı	116,00 €

## AG 18

Akülü Hava Üfleyici

Hava Hacmi	1 / 1.55 / 2.6 m <sup>2</sup> /dak.
Hava Üfleme Hızı	74 m/sn
Ağırlık	1.87 kg

109.00 €



■ V Elektronik Hız Kontrolü ■ Hava Üfleme Ayar Düğmesi

	Tek Gövde
Sipariş No.	602242850
Akü Voltajı	18 V
Akü Adedi	-
Liste Fiyatı	109,00 €

## R 12-18 BT

Akülü Radyo - Bluetooth Hoperlör

Frekans	FM AM	87.5-108 mHz 522-1620 kHz
Ağırlık		1.85 kg

181.00 €



■ Bluetooth Bağlantı Özelliği ■ AM / FM Kanal Ayarı ■ Tüm Metabo 12V ve 18V Pillerle Uyumlu  
■ Şebeke Elektrik Kablosu Takılabilir ■ Aydınlatmalı LCD Ekran ■ Otomatik İstasyon Arama ■ Esnek Anten

	Tek Gövde
Sipariş No.	600777850
Akü Voltajı	12-18 V
Akü Adedi	-
Liste Fiyatı	181,00 €

## RC 12-18 32W BT DAB+

Akülü Radyo ve Şarj Cihazı - Bluetooth Hoperlör

Frekans	FM AM	87.5-108 mHz 522-1620 kHz
Ağırlık		6.80 kg

525.00 €



■ Bluetooth Bağlantı Özelliği ■ İkinci bir Cihaza Bağlanma Özelliği ■ AM / FM Kanal Ayarı ■ Tüm Metabo 12V ve 18V Pillerle Uyumlu ■ Şebeke Elektrik Kablosu Takılabilir ■ Aydınlatmalı LCD Ekran ■ Otomatik İstasyon Arama ■ Esnek Anten ■ Akü Şarj Etme Fonksiyonu ■ USB-C Şarj Etme Fonksiyonu ■ AUX Girişi

	Tek Gövde
Sipariş No.	600779180
Akü Voltajı	12-18 V
Akü Adedi	-
Liste Fiyatı	525,00 €



# KABLOSUZ KONTROL SİSTEMİ

Piyasada bulunan standart kablosuz, elektrikle çalışan aletler ve elektrikli süpürgeler ile uyumludur.

- Akülü makina ile çalışmaya başlarken veya çalışmayı bitirirken, elektrikle çalışan süpürge otomatik olarak başlar / durur.
- Hortuma bağlı verici üzerindeki düğme ile elektrikli süpürge manuel olarak çalıştırılması da mümkündür.
- Vericideki "titreşim algılama" işlevi, titreşimleri algılayarak elektrikli süpürge otomatik olarak çalıştırılmasına / kapatılmasına izin verir.
- Titreşimler çok düşükse, verici doğrudan makineye da bağlanabilir.
- Çok delikli tutucu bant sayesinde verici tüm hortum çaplarına sabitlenebilir.
- Start / Stop kablosuz kontrolü, elektrikle çalışan bir alet için entegre güç soketinin işlevinin yerini alır.

**Start / Stop - Seti Kablosuz Kontrol**  
630231000





# GÜVENLİK KAYIŞ SİSTEMİ

- Ciddi ve ölümcül kazalar, sadece işçinin kendisi değil, makinaları yüksekten düştüğünde ve bir kişiye çarptığında da meydana gelir. Düşen nesnelerin neden olduğu ölümcül iş kazalarının tahmini oranı % 10'dur.
- 0,5 kg ağırlığında bir nesne 2 mt yükseklikten düştüğünde bile ciddi şekilde zarar görebilir!
- Makinaların yüksekte çalışma sırasında düşmesini önlemek ve böylece işyerinde ciddi ve ölümcül kaza riskini ortadan kaldırmak için Metabo, geniş bir elektrikli alet yelpazesi için ideal koruma olarak aşağıdaki ürünleri sunmaktadır.
- Emniyete alınmış makinanın düşmesini önlemek veya hafifletmek için sağlam emniyet kemeri
- Twist-Lock-Sistemli halkalar sayesinde güvenli bağlantıda istem dışı gevşeme olmaz
- Entegre döner mafsal sayesinde bükülmeden veya dolanmadan yüksek hareket serbestliği
- Uluslararası güvenlik standardı ANSI / ISEA 121-2018 sertifikalı
- Boyutlar : 80 cm ila 120 cm / Maksimum yük 5 kg ve 80 cm ila 130 cm / Maksimum yük 20 kg



**Güvenlik Kayışı / 5kg'a kadar**

628969000

Liste Fiyatı: 00.00 €



**Güvenlik Kayışı / 5kg'a kadar**

628970000

Liste Fiyatı: 00.00 €







# CAS

Cordless Alliance System (CAS) sizi duvardaki soketten bağımsız hale getirir!

Farklı akülerin ve cihazların makinalara uyum sorunu artık kalmadı.

CAS sistemi size çok çeşitli profesyonel uygulamayı akülü makinalarla yapmanıza fırsat tanır.





**metabo**<sup>®</sup>  
PROFESSIONAL POWER TOOL SOLUTIONS





A modern building with a vertical garden wall and a truck with Metabo tools in the foreground. The building has a light-colored facade and a dark, textured section. The garden wall is covered in lush green plants. In the foreground, there is a gravel path, a truck bed with a Metabo tool, and various garden plants including tall grasses and a bush with white flowers.

Bahçeniz için  
**KABLOSUZ**  
Bakım Önerileri



## POWERMAXX SGS 12 Q / 2.0

Akülü Çit ve Çim Makası

Çit Kesme Kalınlığı	8 mm
Çit Kesme Uzunluğu	200 mm
Çim Kesme Geniřlięi	115 mm
Yüksüz Vuruř Sayısı	2300 V./dk.
Aęırlık	1 kg



- "2in1 Çit Kesme ve Çim Kesme" ■ Quick Sistem
- Hızlı Fren Sistemi ■ Şarj Cihazı SC 30
- Kumaş Taşıma Çantası
- Li-Ion ve LiHD Akülerde 3 Yıl Garanti

	<b>2.0 Ah</b>
Sipariş No.	601608500
Akü Voltajı	12 V
Akü Adedi	1
Liste Fiyatı	<b>231,00 €</b>

231.00 €



## SGS 18 LTX Q

Akülü Çit ve Çim Makası

Çit Kesme Kalınlığı	8 mm
Çit Kesme Uzunluğu	200 mm
Çim Kesme Geniřlięi	115 mm
Yüksüz Vuruř Sayısı	2300 V./dk.
Aęırlık	1.2 kg



- "2in1 Çit Kesme ve Çim Kesme" ■ Quick Sistem
- Hızlı Fren Sistemi

	<b>Tek Gövde</b>
Sipariş No.	601609840
Akü Voltajı	18 V
Akü Adedi	-
Liste Fiyatı	<b>160,00 €</b>

160.00 €



## HS 18 LTX 55 / 2.0

Akülü Çit Düzeltme

Kesme Kalınlığı	19 mm
Kesme Uzunluğu	530 mm
Yüksüz Vuruř Sayısı	2.600 dev./dk
Aęırlık	2.6 kg



- Disk Fren Sistemi ■ Plastik Taşıma Çantası
- Li-Ion ve LiHD Akülerde 3 Yıl Garanti

	<b>Tek Gövde</b>	<b>2.0 Ah</b>
Sipariş No.	601718850	601718500
Akü Voltajı	18 V	18 V
Akü Adedi	-	2
Liste Fiyatı	<b>178,00 €</b>	<b>360,00 €</b>

360.00 €



## LB 18 LTX BL / 5.2

Akülü Yaprak Üfleyci

Hava Hacmi	1 / 1.55 / 2.6 m <sup>2</sup> /dak.
Hava Üfleme Hızı	74 m/sn
Yüksüz Hız	0-20.300 Dev./dk.
Ses Gücü Seviyesi	89 dB(A)
Ağırlık	2.8 kg



- Brushless-Kömürsüz Motor
- Şarj Cihazı ASC 55
- Li-Ion ve LiHD Akülerde 3 Yıl Garanti

	Tek Gövde	5.2 Ah
Sipariş No.	601607850	601607650
Akü Voltajı	18 V	18 V
Akü Adedi	-	2
Liste Fiyatı	206,00 €	470,00 €



470.00 €



## FSB 36-18 LTX BL 40

Akülü Tirpan

Kesme Çapı	40 mm
Yüksüz Hız	0-6.000 dev./dk.
Misina Çapı	2 mm
Tutamak Tipi	Bisiklet Gidon
Ses Gücü Seviyesi	94 dB(A)
Ağırlık	4.7 kg



- V Elektronik Hız Kontrolü
- Brushless-Kömürsüz Motor
- Quick Misina Değişimi

	Tek Gövde	5.5 Ah	LiHD
Sipariş No.	601611850		
Akü Voltajı	18 V	18 V	
Akü Adedi	-	-	
Liste Fiyatı	433,00 €	778,00 €	



433.00 €



## RM 36-18 LTX BL 36

Akülü Çim Bıçme

Kesme Çapı	36 mm
Kesme Yüksekliği	20-70 mm.
Kesme Yüksekliği Ayarı	5 Kademe
Sepet Hacmi	45 lt.
Maks. Hız	4.000 dev./dk.
Ses Gücü Seviyesi	75 dB(A)
Ağırlık	14 kg



- Brushless-Kömürsüz Motor
- Kenarlara Yakın Kesim Özelliği

	Tek Gövde	5.2 Ah
Sipariş No.	601716850	601716650
Akü Voltajı	18 V	18 V
Akü Adedi	-	2
Liste Fiyatı	385,00 €	851,00 €



851.00 €



## MS 18 LTX 15 / 2.0

Akülü Zincirli Testere

Kullanılabilir Kesme Uzunluğu	150 mm
Testere Bar Uzunluğu	15 cm.
Yüksüz Tester Hızı	5 m-s
Zincir Yağlaması	Manuel
Ağırlık	2 kg



- İstemsiz Çalışmayı Engelleyen Güvenlik Anahtarı
- Manuel Zincir Yağlama
- Şarj Cihazı SC30
- Kumaş Taşıma Çantası
- Li-Ion ve LiHD Akülerde 3 Yıl Garanti

	Tek Gövde	2.0 Ah
Sipariş No.	600856840	600856500
Akü Voltajı	18 V	18 V
Akü Adedi	-	2
Liste Fiyatı	180,00 €	275,00 €



275.00 €



## MS 36 - 18 LTX BL 40 / 5.5 LiHD

Akülü Zincirli Testere

Kullanılabilir Kesme Uzunluğu	360 mm
Testere Bar Uzunluğu	40 cm.
Yüksüz Tester Hızı	22 m-s
Yağlama Tankı Kapasitesi	200 mm
Zincir Yağlaması	Otomatik
Ağırlık	3.2 kg



- V Elektronik Hız
- Brushless-Kömürsüz Motor
- Fren Sistemi
- Otomatik Zincir Yağlama
- İstemsiz Çalışmayı Engelleyen Güvenlik Anahtarı

	Tek Gövde	5.5 Ah
Sipariş No.	601613850	-
Akü Voltajı	18 V	18 V
Akü Adedi	-	2
Liste Fiyatı	385,00 €	730,00 €



730.00 €



## TPF 18 LTX 7000

Akülü Dalgıç Pompa

Maks. Su Akışı	7.000 lt./s.
Maks. Su Basma Yüksekliği	9 mt.
Maks. Basınç	0.9 bar
Maks. Daldırma Derinliği	6 mt.
Min. Su Emme Yüksekliği	1-2 mm
Pompa Gövdesi	Plastik
Koruma Sınıfı	IP X8
Maks. Partikül Boyutu	20 mm
Pervane Sayısı	1
Su Çıkış Bağlantısı	1" Dişi Diş
Boyutlar	142x152x254 mm
Ağırlık	2.4 kg



### Kullanım Alanları

Yağmur suyuyla çevre dostu bahçe sulaması veya kaplardan, su havuzlarından ve su basmış mahsenlerden temiz suyun dışarı pomplanması için.



340.00 €



	Tek Gövde
Sipariş No.	6017488450
Akü Voltajı	18 V
Akü Adedi	-
Liste Fiyatı	000,00 €

- Aşırı Isınma Koruması
- LED Ekranlı Otomatik Kuru Çalışma Koruması
- 3 Çalışma Süresine Sahip Zamanlayıcı
- Yıkınabilir Filtre



## BAHÇE MAKİNALARI AKSESUARLARI

 <p>Çim Makası Bıçağı 11,5 cm 628424000 Liste Fiyatı: <b>37.13 €</b></p>	 <p>Çit Makası Bıçağı 20 cm 628425000 Liste Fiyatı: <b>48.53 €</b></p>	 <p>Teleskopik Tutamak 628426000 Liste Fiyatı: <b>110.36 €</b></p>	 <p>Omuz Askısı 628427000 Liste Fiyatı: <b>14.33 €</b></p>	 <p>Askı Sırt Takımı 628428000 Liste Fiyatı: <b>47.31 €</b></p>	 <p>Misina Kafası 628429000 Liste Fiyatı: <b>35.87 €</b></p>	 <p>Yedek Misina Ø2 mm – 30 mt. 628430000 Liste Fiyatı: <b>11.25 €</b></p>
 <p>3 Kesici kenarlı Bıçak Yoğun çalılıkların inceltilmesi ve dikenli 628432000 Liste Fiyatı: <b>37.64 €</b></p>	 <p>4 Kesici kenarlı Bıçak Güçlü, kuru ot veya yabani otların kesilmesi, Kamış ve ince çalıkların kesilmesi için uygundur 628433000 Liste Fiyatı: <b>42.55 €</b></p>	 <p>Bıçak Bağlantı Adaptörü 628434000 Liste Fiyatı: <b>17.93 €</b></p>	 <p>Çim Biçme Makinası Bıçağı - 36 cm 628422000 Liste Fiyatı: <b>31.18 €</b></p>	 <p>Çim Biçme Makinası Bıçağı - 46 cm 628435000 Liste Fiyatı: <b>42.45 €</b></p>		



## 900-1,900 Watt Avuç Taşlama makinalarımız için vazgeçilmez 10 sebep.

- Maksimum verimlilik
- Eşsiz kullanım ömrü
- Ekstra güvenlik
- En iyi ergonomi



### Metabo toz koruma kafesi

- Daha da geliştirilmiş Metabo toz koruma kafesi sayesinde uzun ömürlü kullanım



### Auto-Balancer

- %50 daha az el-kol titreşimi
- Makinada daha uzun kullanım ömrü
- Taşlama disklerinde %40'a varan disk tasarrufu

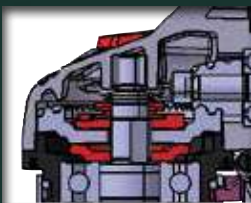

### Metabo Emniyet Debriyajı

- Disk sıkıştığında geri tepme yapmaz
- Disk sıkıştıktan sonra bile anında çalışmaya devam edebilirsiniz
- 1966'tan beri sadece Metabo'da



### Quick Sistem

- İnanılmaz hızlı, anahtarsız aksesuar değişimi
- Her zaman ve her koşulda çalışır:
  1. Makinayı kapatın
  2. Disk dururken, kırmızı M-Quick butonuna basınız
  3. Quick ayarlama vidası yarım dönüşte gevşer.





## Metabo Marathon-Motor

- Yıllardır kendini kanıtlamış
- En yüksek aşırı yük kapasitesi
- En yüksek güç yoğunluğu
- Maksimum sağlamlık

MARATHON  
MOTOR



## Havalandırma Sistemi

- Tutma alanı dışında uygun havalandırma
- Motoru aşırı ısınmadan ve yükten maksimum koruma

## Sigortalı Kömürler

- Sigortalı kömürler sayesinde daha uzun kullanım ömrü

MADE IN GERMANY



## Elektronik

- Yeniden çalışma emniyeti
- Her türlü uygulamada ayarlanabilir hız
- Hızlı uygulama için yükte sabit hız
- Elektronik yumuşak başlama

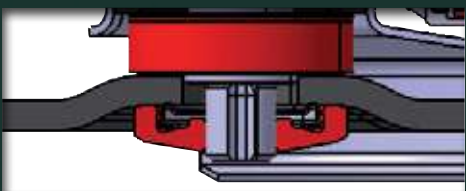

## Patentli Metabo Disk Fren Sistemi

- Maksimum kullanıcı korumalı en hızlı disk fren sistemi ( 2 saniye )
- %100 etkili, güç kesintisinde de çalışan, eşsiz sistem



## Şalter

- Tüm watt grupları için iki takip şalter seçeneği (kilitli şalter ve pedal şalter)
- Tüm şalter çeşitlerinde motor gövdesi 90 derece döndürülebilir



## W 750-115

Avuç Taşlama

Sipariş No.	603604000
Giriş Gücü	750 W
Çıkış Gücü	540 W
Disk Çapı	115 mm
Yüksüz Devir	11.000 dev./dk
Yükteki Devir	7.500 dev./dk.
Mil Ölçüsü	M14
Tork	1.7 Nm
Ağırlık	1.8 kg



69.00 €



■ Yeniden Çalışma Emniyeti

## WP 850-125

Avuç Taşlama - Alttan Tetikli

Sipariş No.	603610000
Giriş Gücü	850 W
Çıkış Gücü	520 W
Disk Çapı	125 mm
Yüksüz Devir	11.500 dev./dk
Yükteki Devir	7.000 dev./dk.
Mil Ölçüsü	M14
Tork	2.0 Nm
Ağırlık	1.8 kg



94.00 €



■ Pedal Tip Şalter

## WEV 850-125

Avuç Taşlama - Devir Ayarlı

Sipariş No.	603611000
Giriş Gücü	850 W
Çıkış Gücü	480 W
Disk Çapı	125 mm
Yüksüz Devir	3.000-11.500 dev./dk.
Yükteki Devir	8.500 dev./dk.
Mil Ölçüsü	M14
Tork	2.0 Nm
Ağırlık	1.9 kg



104.00 €



■ VC Elektronik Hız Kontrolü ■ Aşırı Isınma Koruması ■ Yeniden Çalışma Emniyeti  
■ Yumuşak Başlama ■ Devir Ayar Düğmesi

## W 900-115

Avuç Taşlama

Sipariş No.	603615000
Giriş Gücü	900 W
Çıkış Gücü	540 W
Disk Çapı	115 mm
Yüksüz Devir	11.500 dev./dk
Yükteki Devir	7.000 dev./dk.
Mil Ölçüsü	M14
Tork	2.0 Nm
Ağırlık	1.8 kg



88.00 €



■ Yeniden Çalışma Emniyeti

## W 9-115 QUICK

Avuç Taşlama

Sipariş No.	600371000
Giriş Gücü	900 W
Çıkış Gücü	550 W
Disk Çapı	115 mm
Yüksüz Devir	10.500 dev./dk.
Yükteki Devir	7.500 dev./dk.
Mil Ölçüsü	M14
Tork	2.5 Nm
Ağırlık	2.1 kg



125.00 €



■ Marathon Motor ■ Emniyet Debriyajı ■ Yeniden Çalışma Emniyeti ■ Quick Sistem

## W 1100-125

Avuç Taşlama

Sipariş No.	603614000
Giriş Gücü	1.100 W
Çıkış Gücü	700 W
Disk Çapı	125 mm
Yüksüz Devir	12.000 dev./dk.
Yükteki Devir	7.000 dev./dk.
Mil Ölçüsü	M14
Tork	3.2 Nm
Ağırlık	2.1 kg



99.00 €



■ Yeniden Çalışma Emniyeti

## W 11-125 QUICK

Avuç Taşlama

Sipariş No.	603623000
Giriş Gücü	1.100 W
Çıkış Gücü	700 W
Disk Çapı	125 mm
Yüksüz Devir	11.000 dev./dk.
Yükteki Devir	7.500 dev./dk.
Mil Ölçüsü	M14
Tork	3.2 Nm
Ağırlık	2.3 kg



135.00 €



■ Marathon Motor ■ Emniyet Debriyajı ■ Yeniden Çalışma Emniyeti ■ Quick Sistem

## WEV 11-125 QUICK

Avuç Taşlama - Devir Ayarlı

Sipariş No.	603625000
Giriş Gücü	1.100 W
Çıkış Gücü	6400 W
Disk Çapı	125 mm
Yüksüz Devir	2.800-10.500 dev./dk.
Yükteki Devir	8.800 dev./dk.
Mil Ölçüsü	M14
Tork	3.0 Nm
Ağırlık	2.1 kg



149.00 €



■ Marathon Motor ■ VC Elektronik Hız Kontrolü ■ Aşırı Isınma Koruması ■ Yeniden Çalışma Emniyeti  
■ Yumuşak Başlama ■ Emniyet Debriyajı ■ Quick Sistem ■ Devir Ayar Düğmesi

## WP 11-125 QUICK

Avuç Taşlama - Alttan Tetikli

157.00 €

Sipariş No.	603624000
Giriş Gücü	1.100 W
Çıkış Gücü	700 W
Disk Çapı	125 mm
Yüksüz Devir	11.000 dev./dk.
Yükteki Devir	7.500 dev./dk.
Mil Ölçüsü	M 14
Tork	3.2 Nm
Ağırlık	2.3 kg



■ Marathon Motor ■ Emniyet Debriyajı ■ Quick Sistem ■ Pedal Tip Şalter

## W 13-125 QUICK

Avuç Taşlama

156.00 €

Sipariş No.	603627000
Giriş Gücü	1.350 W
Çıkış Gücü	830 W
Disk Çapı	125 mm
Yüksüz Devir	11.000 dev./dk.
Yükteki Devir	8.000 dev./dk.
Mil Ölçüsü	M14
Tork	3.4 Nm
Ağırlık	2.4 kg



■ Marathon Motor ■ Emniyet Debriyajı ■ Yeniden Çalışma Emniyeti ■ Quick Sistem

## WP 13-125 QUICK

Avuç Taşlama - Alttan Tetikli

171.00 €

Sipariş No.	603629000
Giriş Gücü	1.350 W
Çıkış Gücü	830 W
Disk Çapı	125 mm
Yüksüz Devir	11.000 dev./dk.
Yükteki Devir	8.000 dev./dk.
Mil Ölçüsü	M14
Tork	3.4 Nm
Ağırlık	2.4 kg



■ Marathon Motor ■ Emniyet Debriyajı ■ Quick Sistem ■ Pedal Tip Şalter

## WA 13-125 QUICK

Avuç Taşlama

174.00 €

Sipariş No.	603630000
Giriş Gücü	1.350 W
Çıkış Gücü	830 W
Disk Çapı	125 mm
Yüksüz Devir	11.000 dev./dk.
Yükteki Devir	8.000 dev./dk.
Mil Ölçüsü	M14
Tork	3.4 Nm
Ağırlık	2.4 kg



■ Marathon Motor ■ Emniyet Debriyajı ■ Auto-Balance Sistemi ■ Yeniden Çalışma Emniyeti ■ Quick Sistem

## WEQ 1400-125

Avuç Taşlama

130.00 €

Sipariş No.	600347000
Giriş Gücü	1.400 W
Çıkış Gücü	780 W
Disk Çapı	125 mm
Yüksüz Devir	11.500 dev./dk.
Yükteki Devir	10.500 dev./dk.
Mil Ölçüsü	M14
Tork	3.3 Nm
Ağırlık	2.2 kg



■ TC Elektronik Hız Kontrolü ■ Aşırı Isınma Koruması ■ Yeniden Çalışma Emniyeti ■ Yumuşak Başlama ■ Emniyet Debriyajı ■ Quick Sistem

## WEV 15-125 QUICK

Avuç Taşlama - Devir Ayarlı

179.00 €

Sipariş No.	600468000
Giriş Gücü	1.550 W
Çıkış Gücü	940 W
Disk Çapı	125 mm
Yüksüz Devir	2.800-11.000 dev./dk.
Yükteki Devir	11.000 dev./dk.
Mil Ölçüsü	M14
Tork	3.5 Nm
Ağırlık	2.5 kg



■ Marathon Motor ■ VTC Elektronik Hız Kontrolü ■ Aşırı Isınma Koruması ■ Yeniden Çalışma Emniyeti ■ Yumuşak Başlama ■ Emniyet Debriyajı ■ Quick Sistem ■ Devir Ayar Düğmesi

## WEVA 15-125 QUICK

Avuç Taşlama - Devir Ayarlı

206.00 €

Sipariş No.	600496000
Giriş Gücü	1.550 W
Çıkış Gücü	940 W
Disk Çapı	125 mm
Yüksüz Devir	2.800-11.000 dev./dk.
Yükteki Devir	11.000 dev./dk.
Mil Ölçüsü	M14
Tork	3.5 Nm
Ağırlık	2.5 kg



■ Marathon Motor ■ VTC Elektronik Hız Kontrolü ■ Aşırı Isınma Koruması ■ Yeniden Çalışma Emniyeti ■ Yumuşak Başlama ■ Emniyet Debriyajı ■ Auto-Balance Sistemi ■ Quick Sistem ■ Devir Ayar Düğmesi

## WEA 17-125 QUICK

Avuç Taşlama

211.00 €

Sipariş No.	600534000
Giriş Gücü	1.700 W
Çıkış Gücü	1.040 W
Disk Çapı	125 mm
Yüksüz Devir	11.000 dev./dk.
Yükteki Devir	11.000 dev./dk.
Mil Ölçüsü	M14
Tork	3.7 Nm
Ağırlık	2.5 kg



■ Marathon Motor ■ VTC Elektronik Hız Kontrolü ■ Aşırı Isınma Koruması ■ Yeniden Çalışma Emniyeti ■ Yumuşak Başlama ■ Emniyet Debriyajı ■ Auto-Balance Sistemi ■ Quick Sistem

## WEV 17-125 QUICK

Avuç Taşlama - Devir Ayarlı

Sipariş No.	600516000
Giriş Gücü	1.700 W
Çıkış Gücü	1040 W
Disk Çapı	125 mm
Yüksüz Devir	2.800-11.000 dev./dk.
Yükteki Devir	11.000 dev./dk.
Mil Ölçüsü	M14
Tork	3.7 Nm
Ağırlık	2.5 kg



- Marathon Motor ■ VTC Elektronik Hız Kontrolü ■ Aşırı Isınma Koruması ■ Yeniden Çalışma Emniyeti
- Yumuşak Başlama ■ Emniyet Debriyajı ■ Quick Sistem ■ Devir Ayar Düğmesi

203.00 €

## WEV 17-150 QUICK

Avuç Taşlama - Devir Ayarlı

Sipariş No.	600473000
Giriş Gücü	1.700 W
Çıkış Gücü	1040 W
Disk Çapı	150 mm
Yüksüz Devir	2.800-10.000 dev./dk.
Yükteki Devir	9.600 dev./dk.
Mil Ölçüsü	M14
Tork	4.3 Nm
Ağırlık	2.5 kg



- Marathon Motor ■ VTC Elektronik Hız Kontrolü ■ Aşırı Isınma Koruması ■ Yeniden Çalışma Emniyeti
- Yumuşak Başlama ■ Emniyet Debriyajı ■ Quick Sistem ■ Devir Ayar Düğmesi

203.00 €

## WEV 17-125 QUICK INOX

Avuç Taşlama - Devir Ayarlı

Sipariş No.	600517000
Giriş Gücü	1.700 W
Çıkış Gücü	1040 W
Disk Çapı	125 mm
Yüksüz Devir	2.000-7.600 dev./dk.
Yükteki Devir	7.600 dev./dk.
Mil Ölçüsü	M14
Tork	5 Nm
Ağırlık	2.5 kg



- Marathon Motor ■ VTC Elektronik Hız Kontrolü ■ Aşırı Isınma Koruması ■ Yeniden Çalışma Emniyeti
- Yumuşak Başlama ■ Emniyet Debriyajı ■ Quick Sistem ■ Devir Ayar Düğmesi

217.00 €

## WEBA 17-125 QUICK

Avuç Taşlama

Sipariş No.	600514000
Giriş Gücü	1.700 W
Çıkış Gücü	1040 W
Disk Çapı	125 mm
Yüksüz Devir	11.000 dev./dk.
Yükteki Devir	11.000 dev./dk.
Mil Ölçüsü	M14
Tork	3.7 Nm
Ağırlık	2.7 kg



- Marathon Motor ■ Auto-Balance Sistemi ■ TC Elektronik Hız Kontrolü ■ Aşırı Isınma Koruması
- Yeniden Çalışma Emniyeti ■ Yumuşak Başlama ■ Emniyet Debriyajı ■ Quick Sistem ■ Disk Fren Sistemi

249.00 €

## WEV 19-125 Q

Avuç Taşlama - Devir Ayarlı

Sipariş No.	613108000
Giriş Gücü	1.900 W
Çıkış Gücü	1.220 W
Disk Çapı	125 mm
Yüksüz Devir	2.800- 11.000 dev./dk.
Yükteki Devir	11.000 dev./dk.
Mil Ölçüsü	M14
Tork	4 Nm
Ağırlık	2.5 kg



- Marathon Motor ■ VTC Elektronik Hız Kontrolü ■ Yeniden Çalışma Emniyeti ■ Yumuşak Başlama
- Emniyet Debriyajı ■ Quick Sistem ■ Devir Ayar Düğmesi

236.00 €



## WEPBA 19-125 Q DS

Avuç Taşlama - Alttan Tetikli

Sipariş No.	613114000
Giriş Gücü	1.900 W
Çıkış Gücü	1.220 W
Disk Çapı	125 mm
Yüksüz Devir	11.000 dev./dk.
Yükteki Devir	11.000 dev./dk.
Mil Ölçüsü	M14
Tork	4 Nm
Ağırlık	2.7 kg



- Marathon Motor ■ TC Elektronik Hız Kontrolü ■ Yeniden Çalışma Emniyeti
- Yumuşak Başlama ■ Emniyet Debriyajı ■ Auto-Balance Sistem ■ Disk Fren Sistemi ■ Quick Sistem
- Pedal Tip Şalter ■ Metal Askı Kancası

346.00 €

## WEPBA 19-150 Q DS

Avuç Taşlama - Alttan Tetikli

Sipariş No.	613117000
Giriş Gücü	1.900 W
Çıkış Gücü	1.220 W
Disk Çapı	150 mm
Yüksüz Devir	9.600 dev./dk.
Yükteki Devir	9.600 dev./dk.
Mil Ölçüsü	M14
Tork	4.5 Nm
Ağırlık	2.8 kg



- Marathon Motor ■ TC Elektronik Hız Kontrolü ■ Yeniden Çalışma Emniyeti
- Yumuşak Başlama ■ Emniyet Debriyajı ■ Auto-Balance Sistem ■ Disk Fren Sistemi ■ Quick Sistem
- Pedal Tip Şalter ■ Metal Askı Kancası

346.00 €



## BRUSHLESS - KÖMÜRSÜZ MAKİNALAR

# YENİ MODELLER

### WEVBA 20-125 QUICK BL

Kömürsüz Avuç Taşlama - Devir Ayarlı

545.00 €

Sipariş No.	600641000
Giriş Gücü	2.000 W
Çıkış Gücü	1.600 W
Disk Çapı	125 mm
Yüksüz Devir	3.300-11.000 dev./dk.
Yükteki Devir	- dev./dk.
Mil Ölçüsü	M14
Tork	3.5 Nm
Ağırlık	2.6 kg



■ VTC Elektronik Hız Kontrolü ■ Brushless-Kömürsüz Motor ■ Yeniden Çalışma Emniyeti ■ Yumuşak Başlama ■ Emniyet Debriyajı ■ Disk Fren Sistemi  
■ Aşırı Isınma Koruması ■ Auto-Balance Sistem ■ Quick Sistem ■ Devir Ayar Düğmesi

### WEPBA 20-125 QUICK DS BL

Kömürsüz Avuç Taşlama - Alttan Tetikli

545.00 €

Sipariş No.	600643000
Giriş Gücü	2.000 W
Çıkış Gücü	1.600 W
Disk Çapı	125 mm
Yüksüz Devir	11.000 dev./dk.
Yükteki Devir	- dev./dk.
Mil Ölçüsü	M14
Tork	3.5 Nm
Ağırlık	2.6 kg



■ TC Elektronik Hız Kontrolü ■ Brushless-Kömürsüz Motor ■ Yeniden Çalışma Emniyeti ■ Yumuşak Başlama ■ Emniyet Debriyajı ■ Disk Fren Sistemi  
■ Aşırı Isınma Koruması ■ Auto-Balance Sistem ■ Quick Sistem ■ Pedal Tip Şalteri ■ Metal Askı Kancası

### WEPBA 20-150 QUICK DS BL

Kömürsüz Avuç Taşlama - Alttan Tetikli

545.00 €

Sipariş No.	600645000
Giriş Gücü	2.000 W
Çıkış Gücü	1.600 W
Disk Çapı	150 mm
Yüksüz Devir	9.600 dev./dk.
Yükteki Devir	- dev./dk.
Mil Ölçüsü	M14
Tork	4.0 Nm
Ağırlık	2.6 kg



■ TC Elektronik Hız Kontrolü ■ Brushless-Kömürsüz Motor ■ Yeniden Çalışma Emniyeti ■ Yumuşak Başlama ■ Emniyet Debriyajı ■ Disk Fren Sistemi  
■ Aşırı Isınma Koruması ■ Auto-Balance Sistem ■ Quick Sistem ■ Pedal Tip Şalteri ■ Metal Askı Kancası

# Üretmek hiçbir zaman bu kadar iyi olmamıştı!



## 1. VERİMLİLİK

Belirgin ölçüde yüksek devir hızı sayesinde zaman tasarrufu.

## 2. ETKİNLİK

Düşük elektrik maliyeti ve 3X uzun kullanım ömrü sayesinde maliyet tasarrufu.

## 3. İŞ GÜVELİĞİ

Maksimum güvenlik özellikleri 2000 W kompakt taşlama makinesinde



## WE 19-180 QUICK RT

Avuç Taşlama

Sipariş No.	601088000
Giriş Gücü	1.900 W
Çıkış Gücü	1.240 W
Disk Çapı	180 mm
Yüksüz Devir	8.200 dev./dk.
Yükteki Devir	8.200 dev./dk.
Mil Ölçüsü	M14
Tork	5 Nm
Ağırlık	2.7 kg

262.00 €



- Marathon Motor ■ TC Elektronik Hız Kontrolü ■ Emniyet Debriyajı ■ Yeniden Çalışma Emniyeti
- Yumuşak Başlama ■ Quick Sistem

## WEA 19-180 QUICK RT

Avuç Taşlama

Sipariş No.	601095000
Giriş Gücü	1.900 W
Çıkış Gücü	1.240 W
Disk Çapı	180 mm
Yüksüz Devir	8.200 dev./dk.
Yükteki Devir	8.200 dev./dk.
Mil Ölçüsü	M14
Tork	5 Nm
Ağırlık	2.7 kg

321.00 €



- Marathon Motor ■ TC Elektronik Hız Kontrolü ■ Yeniden Çalışma Emniyeti ■ Yumuşak Başlama
- Emniyet Debriyajı ■ Quick Sistem ■ Auto Balance Sistemi



**39° ve 43°  
Dar Köşelerde  
Çalışma İmkânı**

## WEF 9-125 QUICK

FlatHead Avuç Taşlama 43°

Sipariş No.	613060000
Giriş Gücü	910 W
Çıkış Gücü	430 W
Disk Çapı	125 mm
Min. Erişilebilir Aç	43°
Yüksüz Devir	10.000 dev./dk.
Yükteki Devir	8.200 dev./dk.
Mil Ölçüsü	M14
Tork	2.0 Nm
Ağırlık	2.1 kg

331.00 €



- Marathon Motor ■ TC Elektronik Hız Kontrolü ■ 43° Dar Aç
- Aşırı Isınma Koruması ■ Yeniden Çalışma Emniyeti ■ Yumuşak Başlama ■ Quick Sistem ■ Elektronik Akım Kesme (Anti Kick-Back)

## WEF 15-125 QUICK

FlatHead Avuç Taşlama 43°

Sipariş No.	613082000
Giriş Gücü	1.550 W
Çıkış Gücü	940 W
Disk Çapı	125 mm
Min. Erişilebilir Aç	43°
Yüksüz Devir	11.000 dev./dk.
Yükteki Devir	11.000 dev./dk.
Mil Ölçüsü	M14
Tork	3.5 Nm
Ağırlık	2.7 kg

452.00 €



- Marathon Motor ■ TC Elektronik Hız Kontrolü ■ 43° Dar Aç
- Aşırı Isınma Koruması ■ Yeniden Çalışma Emniyeti ■ Yumuşak Başlama ■ Quick Sistem ■ Elektronik Akım Kesme (Anti Kick-Back)

## WEF 15-150 QUICK

FlatHead Avuç Taşlama 39°

Sipariş No.	613083000
Giriş Gücü	1.550 W
Çıkış Gücü	940 W
Disk Çapı	150 mm
Min. Erişilebilir Aç	39°
Yüksüz Devir	9.600 dev./dk.
Yükteki Devir	9.600 dev./dk.
Mil Ölçüsü	M14
Tork	3.9 Nm
Ağırlık	2.7 kg

452.00 €



- Marathon Motor ■ TC Elektronik Hız Kontrolü ■ 39° Dar Aç
- Aşırı Isınma Koruması ■ Yeniden Çalışma Emniyeti ■ Yumuşak Başlama ■ Quick Sistem ■ Elektronik Akım Kesme (Anti Kick-Back)



metabo®

PROFESSIONAL POWER TOOL SOLUTIONS

# Yeni 1.900 Watt Avuç Taslama Modelleri



ELEKTRİKLİ EL ALETLERİ

m e t a b o



## M BRUSH MARATHON TECHNOLOGY

### WEV 19-125 Q



### WEPBA 19-125 Q DS



### WEPBA 19-150 Q DS





## WP 2200-180

Büyük Taşlama

Sipariş No.	606438000
Giriş Gücü	2.200 W
Çıkış Gücü	1.520 W
Disk Çapı	180 mm
Yüksüz Devir	8.450 dev./dk.
Yükteki Devir	5.400 dev./dk.
Mil Ölçüsü	M14
Tork	10.5 - Nm
Ağırlık	5.0 kg

174.00 €



■ Pedal Tip Şalter

## WP 2200-230

Büyük Taşlama

Sipariş No.	606436000
Giriş Gücü	2.200 W
Çıkış Gücü	1.520 W
Disk Çapı	230 mm
Yüksüz Devir	6.600 dev./dk.
Yükteki Devir	4.300 dev./dk.
Mil Ölçüsü	M14
Tork	13.5 Nm
Ağırlık	5.2 kg

174.00 €



■ Pedal Tip Şalter



## W 26-180 MVT

Büyük Taşlama

Sipariş No.	606473260
Giriş Gücü	2.600 W
Çıkış Gücü	1.800 W
Disk Çapı	180 mm
Yüksüz Devir	8.500 dev./dk.
Yükteki Devir	6.000 dev./dk.
Mil Ölçüsü	M14
Tork	17 Nm
Ağırlık	6.2 kg



■ Marathon Motor ■ VibraTech Sistem (MVT)

252.00 €

## W 26-230 MVT

Büyük Taşlama

Sipariş No.	606474260
Giriş Gücü	2.600 W
Çıkış Gücü	1.800 W
Disk Çapı	230 mm
Yüksüz Devir	6.600 dev./dk.
Yükteki Devir	4.800 dev./dk.
Mil Ölçüsü	M14
Tork	18 Nm
Ağırlık	6.3 kg



■ Marathon Motor ■ VibraTech Sistem (MVT)

252.00 €

## WE 24-180 MVT

Büyük Taşlama

Sipariş No.	606468000
Giriş Gücü	2.400 W
Çıkış Gücü	1.600 W
Disk Çapı	180 mm
Yüksüz Devir	8.500 dev./dk.
Yükteki Devir	5.800 dev./dk.
Mil Ölçüsü	M14
Tork	14 Nm
Ağırlık	5.7 kg



■ Marathon Motor ■ Aşırı Isınma Koruması ■ Yeniden Çalışma Emniyeti ■ Yumuşak Başlama  
■ VibraTech Sistem (MVT) ■ Elektronik Akım Kesme (Anti Kick-Back)

240.00 €

## WE 24-230 MVT

Büyük Taşlama

Sipariş No.	606469000
Giriş Gücü	2.400 W
Çıkış Gücü	1.600 W
Disk Çapı	230 mm
Yüksüz Devir	6.600 dev./dk.
Yükteki Devir	4.600 dev./dk.
Mil Ölçüsü	M14
Tork	17 Nm
Ağırlık	5.8 kg



■ Marathon Motor ■ Aşırı Isınma Koruması ■ Yeniden Çalışma Emniyeti ■ Yumuşak Başlama  
■ VibraTech Sistem (MVT) ■ Elektronik Akım Kesme (Anti Kick-Back)

240.00 €

## WE 26-230 MVT QUICK

Büyük Taşlama

Sipariş No.	606475000
Giriş Gücü	2.600 W
Çıkış Gücü	1.800 W
Disk Çapı	230 mm
Yüksüz Devir	6.600 dev./dk.
Yükteki Devir	4.800 dev./dk.
Mil Ölçüsü	M14
Tork	18 Nm
Ağırlık	6.3 kg



■ Marathon Motor ■ Aşırı Isınma Koruması ■ Yeniden Çalışma Emniyeti ■ Yumuşak Başlama  
■ Quick Sistem ■ VibraTech Sistem (MVT) ■ Elektronik Akım Kesme (Anti Kick-Back)

282.00 €

## WEA 24-230 MVT QUICK

Büyük Taşlama

Sipariş No.	606472000
Giriş Gücü	2.400 W
Çıkış Gücü	1.600 W
Disk Çapı	230 mm
Yüksüz Devir	6.600 dev./dk.
Yükteki Devir	4.600 dev./dk.
Mil Ölçüsü	M14
Tork	17 Nm
Ağırlık	5.9 kg



■ Marathon Motor ■ Aşırı Isınma Koruması ■ Yeniden Çalışma Emniyeti ■ Yumuşak Başlama  
■ Auto-Balance Sistemi ■ Quick Sistem ■ VibraTech Sistem (MVT)  
■ Elektronik Akım Kesme (Anti Kick-Back)

343.00 €

## WEA 26-230 MVT QUICK

Büyük Taşlama

Sipariş No.	606476000
Giriş Gücü	2.600 W
Çıkış Gücü	1.800 W
Disk Çapı	230 mm
Yüksüz Devir	6.600 dev./dk.
Yükteki Devir	4.800 dev./dk.
Mil Ölçüsü	M14
Tork	18 Nm
Ağırlık	6.4 kg



■ Marathon Motor ■ Aşırı Isınma Koruması ■ Yeniden Çalışma Emniyeti ■ Yumuşak Başlama  
■ Auto-Balance Sistemi ■ Quick Sistem ■ VibraTech Sistem (MVT)  
■ Elektronik Akım Kesme (Anti Kick-Back)

373.00 €

## WEPBA 24-180 MVT OUICK

Büyük Taşlama

Sipariş No.	606480000
Giriş Gücü	2.400 W
Çıkış Gücü	1.600 W
Disk Çapı	180 mm
Yüksüz Devir	8.450 dev./dk.
Yükteki Devir	5.800 dev./dk.
Mil Ölçüsü	M14
Tork	14 Nm
Ağırlık	6.0 kg



- Marathon Motor ■ Aşırı Isınma Koruması ■ Yeniden Çalışma Emniyeti ■ Disk Fren Sistemi
- Yumuşak Başlama ■ Pedal Tip Şalter ■ Auto Balance Sistemi ■ Quick Sistem ■ VibraTech Sistem (MVT)
- Elektronik Akım Kesme (Anti Kick-Back)

487.00 €

## WEPBA 24-230 MVT OUICK

Büyük Taşlama

Sipariş No.	606481000
Giriş Gücü	2.400 W
Çıkış Gücü	1.600 W
Disk Çapı	230 mm
Yüksüz Devir	6.600 dev./dk.
Yükteki Devir	4.600 dev./dk.
Mil Ölçüsü	M14
Tork	17 Nm
Ağırlık	6.2 kg



- Marathon Motor ■ Aşırı Isınma Koruması ■ Yeniden Çalışma Emniyeti ■ Disk Fren Sistemi
- Yumuşak Başlama ■ Pedal Tip Şalter ■ Auto Balance Sistemi ■ Quick Sistem ■ VibraTech Sistem (MVT)
- Elektronik Akım Kesme (Anti Kick-Back)

487.00 €

## WEPBA 26-230 MVT OUICK

Büyük Taşlama

Sipariş No.	606482000
Giriş Gücü	2.600 W
Çıkış Gücü	1.800 W
Disk Çapı	230 mm
Yüksüz Devir	6.600 dev./dk.
Yükteki Devir	4.800 dev./dk.
Mil Ölçüsü	M14
Tork	18 Nm
Ağırlık	6.6 kg



- Marathon Motor ■ Aşırı Isınma Koruması ■ Yeniden Çalışma Emniyeti ■ Disk Fren Sistemi
- Yumuşak Başlama ■ Pedal Tip Şalter ■ Auto Balance Sistemi ■ Quick Sistem ■ VibraTech Sistem (MVT)
- Elektronik Akım Kesme (Anti Kick-Back)

521.00 €

## G 400

Kalıpçı Taşlama

Sipariş No.	601052000
Giriş Gücü	380 W
Çıkış Gücü	250 W
Standart Pens Ölçüsü	6 mm
Yüksüz Devir	- dev./dk.
Yükteki Devir	12.400 dev./dk.
Ağırlık	1.5 kg



- Yeniden Çalışma Emniyeti

136.00 €

## GE 710 COMPACT

Kalıpçı Taşlama

Sipariş No.	600615000
Giriş Gücü	710 W
Çıkış Gücü	430 W
Standart Pens Ölçüsü	6 mm
Yüksüz Devir	13.000-34.000 dev./dk.
Yükteki Devir	24.000 dev./dk.
Ağırlık	1.4 kg



- Marathon Motor ■ VC Elektronik Hız Kontrolü ■ Aşırı Isınma Koruması ■ Yeniden Çalışma Emniyeti
- Devir Ayar Düğmesi ■ Elektronik Akım Kesme

160.00 €

## GE 710 PLUS

Kalıpçı Taşlama

Sipariş No.	600616000
Giriş Gücü	710 W
Çıkış Gücü	430 W
Standart Pens Ölçüsü	6 mm
Yüksüz Devir	10.000-30.500 dev./dk.
Yükteki Devir	24.000 dev./dk.
Ağırlık	1.6 kg



- Marathon Motor ■ VC Elektronik Hız Kontrolü ■ Aşırı Isınma Koruması ■ Yeniden Çalışma Emniyeti
- Elektronik Akım Kesme ■ Devir Ayar Düğmesi

220.00 €

## GEP 710 PLUS

Kalıpçı Taşlama

Sipariş No.	600617000
Giriş Gücü	710 W
Çıkış Gücü	430 W
Standart Pens Ölçüsü	6 mm
Yüksüz Devir	10.000-30.500 dev./dk.
Yükteki Devir	24.000 dev./dk.
Ağırlık	1.6 kg



- Marathon Motor ■ VC Elektronik Hız Kontrolü ■ Aşırı Isınma Koruması ■ Yeniden Çalışma Emniyeti
- Pedal Tip Şalter ■ Elektronik Akım Kesme ■ Devir Ayar Düğmesi

223.00 €

## GE 950 G PLUS

Kalıpçı Taşlama

Sipariş No.	600618000
Giriş Gücü	950 W
Çıkış Gücü	510 W
Standart Pens Ölçüsü	6 mm
Yüksüz Devir	2.500-8.700 dev./dk.
Yükteki Devir	7.200 dev./dk.
Ağırlık	1.7 kg



- Marathon Motor ■ VC Elektronik Hız Kontrolü ■ Aşırı Isınma Koruması ■ Yeniden Çalışma Emniyeti
- Elektronik Akım Kesme ■ Devir Ayar Düğmesi

274.00 €



## RSEV 17-125

Beton Taşlama

Sipariş No.	603829510
Giriş Gücü	1.700 W
Çıkış Gücü	1040 W
Disk Çapı	125 mm
Yüksüz Devir	2-7.600 dev./dk.
Yükteki Devir	9.600 dev./dk.
Mil Ölçüsü	M14
Ağırlık	2.7 kg

408.00 €



- Marathon Motor ■ TC Elektronik Hız Kontrolü ■ Yemiden Çalışma Emniyeti ■ Yumuşak Başlama
- Emniyet Debriyajı ■ Ged 125 Toz Emme Bağlantısı Çap 35/41 mm ■ Plastik Taşıma Çantası

## RSEV 19-125 RT

Renovasyon Taşlama

Sipariş No.	603825710
Giriş Gücü	1.900 W
Çıkış Gücü	1.240 W
Disk Çapı	125 mm
Yüksüz Devir	3.800 - 8.200 dev./dk.
Yükteki Devir	6.800 dev./dk.
Mil Ölçüsü	M14
Tork	5 Nm
Ağırlık	3.5 kg

575.00 €



- Marathon Motor ■ VTC Elektronik Hız Kontrolü ■ Emniyet Debriyajı ■ Yemiden Çalışma Emniyeti
- Yumuşak Başlama ■ Plastik Taşıma Çantası

## RFEV 19-125 RT

Renovasyon Taşlama

Sipariş No.	603826710
Giriş Gücü	1.900 W
Çıkış Gücü	1.240 W
Çalışma Geniřliđi	125 mm
Freze Kafası	125 mm
Maks. Freze Derinliđi	0-6 mm
Yüksüz Devir	750-3.100 dev./dk.
Yükteki Devir	2.800 dev./dk.
Mil Ölçüsü	M 14
Tork	16.8 Nm
Ağırlık	3.8 kg

859.00 €



- Marathon Motor ■ VTC Elektronik Hız Kontrolü ■ Yemiden Çalışma Emniyeti
- Yumuşak Başlama ■ Devir Ayar Düğmesi ■ Plastik Taşıma Çantası

## MFE 40

Beton Kesme

Sipariş No.	604040500
Giriş Gücü	1.900 W
Çıkış Gücü	1.120 W
Yüksüz Devir	5.000 dev./dk.
Yükteki Devir	4.200 dev./dk.
Disk Çapı	125 mm
Tork	6 Nm
Kesme Derinliđi	10-40 mm
Oluk Geniřliđi	9 mm
Ağırlık	4.6 kg

692.00 €



2 adet 125 mm  
Elmas Bıçak Hediye



- Marathon Motor ■ TC Elektronik Hız Kontrolü ■ Yemiden Çalışma Emniyeti ■ Emniyet Debriyajı
- Yumuşak Başlama ■ Aşırı Yük Uyarısı

## CS 22-355

Metal Kesme

Sipariş No.	601786000
Giriş Gücü	2.300 W
Yüksüz Devir	3.700 dev./dk.
Disk Çapı	355x25.4 mm
Tork	Nm
Kapasite	
- L Çelik Çubuk	135x135 mm
- Boru	132 mm
- Çelik Profil	120x120 mm
Tabla Boyutları	456x256 mm
Ağırlık	16.8 kg

312.00 €

16338  
Kesme  
Diski  
Hediye





## KFM 9-3 RF

Pah Kırma / Radüs

1.337.00 €

Sipariş No.	601751700
Giriş Gücü	900 W
Çıkış Gücü	470 W
Karbür Uç Sayısı	2
Yüksüz Devir	11.500 dev./dk.
Frezeleme Geometrisi	Pah Açısı 45° Radüs R2 ve R3
Maks. Pah Yüksekliği (45°)	4 mm
Maks Pah Genişliği (45°)	6 mm
Pah Yüksekliği Ayarı	0.1 mm
Minimum İç Çap	13 mm
Ağırlık	2.5 kg

- Marathon Motor
- VC Elektronik Hız Kontrolü
- Aşırı Isınma Koruması
- Yeniden Çalışma Emniyeti
- Yumuşak Başlama ■ Elektronik Akım Kesme



## KFMV 17-15 F

Kaynak Ağzı Açma

3.341.00 €

Sipariş No.	601770500
Giriş Gücü	1.700 W
Çıkış Gücü	880 W
Karbür Uç Sayısı	3
Yüksüz Devir	6.200-12.00 dev./dk.
Frezeleme Geometrisi Pah Açısı	15° - 30° - 45° - 60° - 75°
Maks. Pah Yüksekliği (45°)	15 mm
Maks. Pah Genişliği (45°)	21 mm
Pah Yüksekliği Ayarı	0.1 mm
Boru Çapı	min. Ø 100 mm
Ağırlık	6.3 kg



- Marathon Motor
- Aşırı Isınma Koruması
- Yeniden Çalışma Emniyeti
- Yumuşak Başlama ■ Devir Ayar Düğmesi ■ Plastik Taşıma Çantası



## PFM 17

Kaynak Frezesi - Devir Ayarlı

2.997.00 €

Sipariş No.	601789500
Giriş Gücü	1.700 W
Çıkış Gücü	970 W
Karbür Uç Sayısı	3
Yüksüz Devir	8.000-12.600 dev./dk.
Frezeleme Genişliği	25 mm
Frezeleme Yüksekliği	-1.5 - 10 mm
Frezeleme Derinlik Ayarı	0.1 mm
Ağırlık	4.6 kg



- Marathon Motor ■ VTC Elektronik Hız Kontrolü
- Yeniden Çalışma Emniyeti
- Yumuşak Başlama ■ Pedal Tip Şalter
- Miknatıslı Klavuz Rayı
- Devir Ayar Düğmesi
- Metal taşıma Çantası



# METABO İLE HEDEFİNİZE 5 KAT HIZLI ULAŞIN!

## Uygun Üretim Maliyetleri

KFMV 17 - 15F

**5X daha fazla malzeme**

2600 W Büyük Taşlama Makinası

Malzeme: Çelik (S 235JR) Pah 15mm x 45°

### Ayarlanabilir gönye açısı sayesinde maksimum maliyet avantajı

- 0-90° pah açısı için tek kesme kafası
- Farklı açılarda ayarlamak için ekstra kesme kafasına ihtiyaç olmaz.
- Açı ayarlama imkanı sağlar



## Optimal Kaynak için Pah Kırma Açılı

Taşlama makinası ile yapılan çalışmadan çok daha hassas

- Çapaksız yüzeyler, az ısı üretimi sayesinde malzemenin deformasyonu önlenir
- Sabit durma noktaları sayesinde istemsiz kesim derinliği önlenir (Patentli tek ayar sistemi)
- Sabit düzgün pah açıları ve derinliği sayesinde düzgün yüzeyler

Kaynak Ağızı açma makinası ile



Taşlama makinası ile



Kaynak Ağızı  
Açma Makinası

**KFMV 17-15 F**

## Çeşitli Uygulama Alanları

45°'de muhtemel pah Yüksekliği (h) / Genişliği(b)

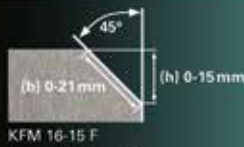

KFM 16-15 F

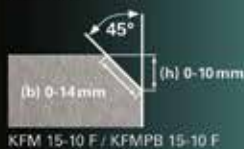

KFM 15-10 F / KFMPB 15-10 F

- Patentli tek ayar sistemi sayesinde kolay kullanım
- 0,1 mm adımlarla kesme derinliğinin anahtarsız ayarlanması
  - Çalışma sırasında kesme derinliğinin istem dışı ayarlanmasına karşı durma noktaları



## Mümkün olan Kenarlar

Düz malzemelerdeki  
düz kenarlar



Döner dayama aparatı ile  
min. dış çap Ø 75 mm'lik  
boruların  
işlenmesine imkan  
sağlar



## DS 125 M

Taşlama Motoru

Sipariş No.	604125000
Giriş Gücü	200 W
Çıkış Gücü	W
Giriş Voltajı	Monofaze
Yüksüz Devir	2.980 dev./dk.
Tork	Nm
Taş Ölçüsü	125x20x20 mm
Ağırlık	6.7 kg

■ Monofaze



115.00 €

## DS 150 M

Taşlama Motoru

Sipariş No.	604150000
Giriş Gücü	370 W
Çıkış Gücü	W
Giriş Voltajı	Monofaze
Yüksüz Devir	2.980 dev./dk.
Tork	Nm
Taş Ölçüsü	150x 20x20 mm
Ağırlık	8.7 kg

■ Monofaze



150.00 €

## DS 200 PLUS

Taşlama Motoru

Sipariş No.	604200000
Giriş Gücü	600 W
Çıkış Gücü	W
Giriş Voltajı	Monofaze
Yüksüz Devir	2.980 dev./dk.
Tork	Nm
Taş Ölçüsü	200x25x32 mm 200x25x20 mm
Ağırlık	17.5 kg

■ Monofaze ■ Led Çalışma Işığı



304.00 €

## DSD 200 PLUS

Taşlama Motoru

Sipariş No.	604210000
Giriş Gücü	750 W
Çıkış Gücü	W
Giriş Voltajı	Trifaze
Yüksüz Devir	2.980 dev./dk.
Tork	Nm
Taş Ölçüsü	200x25x32 mm 200x25x20 mm
Ağırlık	17.8 kg

■ Trifaze ■ Led Çalışma Işığı



347.00 €

## BS 200 PLUS

Taşlama ve Zimpara Motoru

Sipariş No.	604220000
Giriş Gücü	600 W
Çıkış Gücü	W
Giriş Voltajı	Monofaze
Yüksüz Devir	2.980 dev./dk.
Tork	Nm
Taş Ölçüsü	200x25x32 mm 200x25x20 mm
Zimpara Ölçüsü	50x1.020 mm 50x1.020 mm
Ağırlık	14.9 kg

■ Monofaze ■ Led Çalışma Işığı



407.00 €



**metabo**<sup>®</sup>

PROFESSIONAL POWER TOOL SOLUTIONS

LAZER ÖLÇÜ ALETLERİ

# SBEV 1300-2 DARBELİ-MATKAP



m e t a b o



## BE 650

Darbesiz Matkap

Sipariş No.	600741850
Giriş Gücü	650 W
Çıkış Gücü	320 W
Yüksüz Devir	0-2.800 dev./dk.
Yükteki Devir	1.500 dev./dk.
Kapasite - Çelik	13 mm
- Yumuşak Ahşap	30 mm
Tork	9 Nm
Mandren	Anahtarsız
Mandren Mili	1/2"-20 UNF
Mandren Kapasitesi	1.5-13 mm
Ağırlık	1.7 kg

71.00 €



- V Elektronik Hız Kontrolü ■ Sağ/Sol Dönüş
- Tetikte Hız Sabitleme Ayarı

## BE 75-16

Darbesiz Matkap 75 Nm

Sipariş No.	600580000
Giriş Gücü	750 W
Çıkış Gücü	470 W
Yüksüz Devir	0-660 dev./dk.
Yükteki Devir	350 dev./dk.
Kapasite - Çelik	16 mm
- Yumuşak Ahşap	50 mm
Tork	75 Nm
Mandren	Anahtarlı
Mandren Mili	1/2"-20 UNF
Mandren Kapasitesi	1.5-13 mm
Ağırlık	2.6 kg

300.00 €



- V Elektronik Hız Kontrolü ■ Emniyet Debriyajı
- Sağ/Sol Dönüş ■ Alüminyum Döküm Dişli Kutusu

## BE 850-2

Darbesiz Matkap

Sipariş No.	600573810
Giriş Gücü	850 W
Çıkış Gücü	490 W
Yüksüz Devir	0-1.100 dev./dk.
	0-3.100 dev./dk.
Yükteki Devir	640 dev./dk.
	1.800 dev./dk.
Kapasite - Çelik	13/8 mm
- Yumuşak Ahşap	40/25 mm
Tork	36/14 Nm
Mandren	Anahtarsız
Mandren Mili	1/2"-20 UNF
Mandren Kapasitesi	1.5-13 mm
Ağırlık	2.6 kg

192.00 €



- Marathon Motor ■ V Elektronik Hız Kontrolü ■ Emniyet Debriyajı ■ Sağ/Sol Dönüş
- İki Vitesli Dişli Sistemi ■ Tetikte Hız Sabitleme Ayarı ■ Alüminyum Döküm Dişli Kutusu

## BEV 1300-2

Darbesiz Matkap

Sipariş No.	600574810
Giriş Gücü	1300 W
Çıkış Gücü	730 W
Yüksüz Devir	0-1.100 dev./dk.
	0-3.100 dev./dk.
Yükteki Devir	1.100 dev./dk.
	3.100 dev./dk.
Kapasite - Çelik	16/10 mm
- Yumuşak Ahşap	40/25 mm
Tork	44/16 Nm
Mandren	Anahtarsız
Mandren Mili	1/2"-20 UNF
Mandren Kapasitesi	1.5-13 mm
Ağırlık	2.7 kg

252.00 €



- Marathon Motor ■ VTC Elektronik Hız Kontrolü ■ Aşırı Isınma Koruması ■ Yeniden Çalışma Emniyeti
- Emniyet Debriyajı ■ Sağ/Sol Dönüş ■ İki Vitesli Dişli Sistemi ■ Devir Ayar Düğmesi
- Alüminyum Döküm Dişli Kutusu

## BDE 1100

Darbesiz Matkap

Sipariş No.	600806000
Giriş Gücü	1.100 W
Çıkış Gücü	620 W
Yüksüz Devir	0-640 dev./dk. 0-1.200dev./dk.
Yükteki Devir	430 dev./dk. 800 dev./dk.
Kapasite - Çelik	16/10 mm
- Yumuşak Ahşap	40/25 mm
Tork	55/22 Nm
Mandren	Anahtarlı
Mandren Mili	5/8"-16 UNF
Mandren Kapasitesi	3-16 mm
Ağırlık	4.3 kg



469.00 €



- V Elektronik Hız Kontrolü
- Emniyet Debriyajı
- Sağ/Sol Dönüş
- İki Vitesli Dişli Sistemi
- Alüminyum Döküm Dişli Kutusu
- D Tip Tutmak

## WBE 700

Dik Açılı Darbesiz Matkap

Sipariş No.	600512000
Giriş Gücü	700 W
Çıkış Gücü	305 W
Yüksüz Devir	850-2.600 dev./dk.
Yükteki Devir	2.300 dev./dk.
Kapasite - Çelik	10 mm
- Yumuşak Ahşap	25 mm
Tork	8 Nm
Mandren	Anahtarlı
Mandren Mili	1/2"-20 UNF
Mandren Kapasitesi	1-10 mm
Ağırlık	2.0 kg



365.00 €



- VC Elektronik Hız Kontrolü
- Dik Açılı Delme Yönü
- Devir Ayar Düğmesi
- Alüminyum Dişli Kutusu

## SBE 650 K

Darbeli Matkap

Sipariş No.	600742000
Giriş Gücü	650 W
Çıkış Gücü	320 W
Yüksüz Devir	0-2.800 dev./dk.
Yükteki Devir	1.500 dev./dk.
Kapasite - Beton	16 mm
- Çelik	13 mm
- Yumuşak Ahşap	30 mm
Maks. Darbe Oranı	45.000 dar./dk.
Tork	9 Nm
Mandren	Anahtarlı
Mandren Mili	1/2"-20 UNF
Mandren Kapasitesi	1.5-13 mm
Ağırlık	1.7 kg



76.00 €



- V Elektronik Hız Kontrolü
- Sağ/Sol Dönüş
- Tetikte Hız Sabitleme Ayarı

## SBE 650

Darbeli Matkap

Sipariş No.	600742850
Giriş Gücü	650 W
Çıkış Gücü	320 W
Yüksüz Devir	0-2.800 dev./dk.
Yükteki Devir	1.500 dev./dk.
Kapasite - Beton	16 mm
- Çelik	13 mm
- Yumuşak Ahşap	30 mm
Maks. Darbe Oranı	44.800 dar./dk.
Tork	9 Nm
Mandren	Anahtarsız
Mandren Mili	1/2"-20 UNF
Mandren Kapasitesi	1.5-13 mm
Ağırlık	1.8 kg



92.00 €



- V Elektronik Hız Kontrolü
- Sağ/Sol Dönüş
- Tetikte Hız Sabitleme Ayarı



## SBE 800-2

Darbeli Matkap

Sipariş No.	601744000
Giriş Gücü	800 W
Çıkış Gücü	- W
Yüksüz Devir	0-1.200 dev./dk. 0-3.200 dev./dk.
Yükteki Devir	850 dev./dk. 2.200 dev./dk.
Kapasite - Beton	18 mm
- Çelik	13/8 mm
- Yumuşak Ahşap	40/25 mm
Maks. Darbe Oranı	- dar./dk.
Tork	- /- Nm
Mandren	Anahtarsız
Mandren Mili	1/2"-20 UNF
Mandren Kapasitesi	1.5-13 mm
Ağırlık	2.3 kg

130.00 €



- V Elektronik Hız Kontrolü ■ Emniyet Debriyajı ■ Sağ/Sol Dönüş
- İki Vitesli Dişli Sistemi ■ Tetikte Hız Sabitleme Ayarı ■ Alüminyum Döküm Dişli Kutusu

## SBE 850-2

Darbeli Matkap

Sipariş No.	600782500
Giriş Gücü	850 W
Çıkış Gücü	490 W
Yüksüz Devir	0-1.100 dev./dk. 0-3.100 dev./dk.
Yükteki Devir	640 dev./dk. 1.800 dev./dk.
Kapasite - Beton	18 mm
- Çelik	13/8 mm
- Yumuşak Ahşap	40/25 mm
Maks. Darbe Oranı	58.900 dar./dk.
Tork	36/14 Nm
Mandren	Anahtarsız
Mandren Mili	1/2"-20 UNF
Mandren Kapasitesi	1.5-13 mm
Ağırlık	2.6 kg

229.00 €



- Marathon Motor ■ V Elektronik Hız Kontrolü ■ Emniyet Debriyajı ■ Sağ/Sol Dönüş
- İki Vitesli Dişli Sistemi ■ Tetikte Hız Sabitleme Ayarı ■ Alüminyum Döküm Dişli Kutusu
- Plastik Taşıma Çantası

## SBEV 1300-2

Darbeli Matkap

Sipariş No.	600785500
Giriş Gücü	1.300 W
Çıkış Gücü	730 W
Yüksüz Devir	0-1.100 dev./dk. 0-3.100 dev./dk.
Yükteki Devir	1.100 dev./dk. 3.100 dev./dk.
Kapasite - Beton	22 mm
- Çelik	16/10 mm
- Yumuşak Ahşap	40/25 mm
Maks. Darbe Oranı	58.900 dar./dk.
Tork	44/16 Nm
Mandren	Anahtarsız
Mandren Mili	1/2"-20 UNF
Mandren Kapasitesi	1-13 mm
Ağırlık	2.8 kg

297.00 €



- Marathon Motor ■ VTC Elektronik Hız Kontrolü ■ Aşırı Isınma Koruması ■ Yeniden Çalışma Emniyeti
- Emniyet Debriyajı ■ Implus Teknolojisi ■ Sağ/Sol Dönüş ■ İki Vitesli Dişli Sistemi ■ Devir Ayar Düğmesi
- Alüminyum Döküm Dişli Kutusu ■ Plastik Taşıma Çantası



## MAG 32

Manyetik Matkap 32 mm

Sipariş No.	600635500
Giriş Gücü	1.000 W
Çıkış Gücü	520 W
Yüksüz Devir	700 dev./dk.
Yükteki Devir	450 dev./dk.
Maks. Hareket	160 mm
Tork	50 Nm
Kesme Pançı İle Delme Çapı	32 mm
Matkap Ucu ile Delme Çapı	13 mm
Matkap Ucu Bağlantısı	19 mm-Veldon
Maks. Dalma Derinliği	50 mm
Manyetik Taban Ölçüsü	90x189 mm
Manyetik Tutunma Gücü	12.250 N
Ağırlık	11.9 kg

1.452.00 €



■ Marathon Motor ■ Yeniden Çalışma Emniyeti ■ Led Çalışma Işığı ■ Plastik Taşıma Çantası

## MAG 50

Manyetik Matkap 50 mm

Sipariş No.	600636500
Giriş Gücü	1.200 W
Çıkış Gücü	620 W
Yüksüz Devir	100-250 dev./dk.
Yükteki Devir	250 dev./dk.
Maks. Hareket	160 mm
Tork	90/50 Nm
Kesme Pançı İle Delme Çapı	50 mm
Matkap Ucu ile Delme Çapı	20 mm
Klavuz Çekme Ölçüsü	M16
Uç Bağlantı Sistemi	Mors MK2
Matkap Ucu Bağlantısı	19 mm-Veldon
Maks. Dalma Derinliği	50 mm
Manyetik Taban Ölçüsü	90x190 mm
Manyetik Tutunma Gücü	12.250 N
Ağırlık	12.7 kg

1.764.00 €



■ Marathon Motor  
■ VTC Elektronik Hız Kontrolü  
■ Aşırı Isınma Koruması  
■ Yeniden Çalışma Emniyeti  
■ Led Çalışma Işığı  
■ Sağ/Sol Dönüş  
■ İki Vitesli Dişli Sistemi  
■ Devir Ayar Düğmesi  
■ Klavuz Çekme Özelliği  
■ Plastik Taşıma Çantası

## B 32/3

Manyetik Matkap 100 mm

Sipariş No.	600323000
Giriş Gücü	1.800 W
Çıkış Gücü	1.200 W
Yüksüz Devir	0-170 dev./dk.
	0-320 dev./dk.
	0-470 dev./dk.
Yükteki Devir	110 dev./dk.
	190 dev./dk.
	280 dev./dk.
Tork	190/120/90 Nm
Kesme Pançı İle Delme Çapı	100 mm
Matkap Ucu ile Delme Çapı	32 mm
Matkap Ucu Bağlantısı	Mors MK3
Ağırlık	7.8 kg

1.300.00 €



■ V Elektronik Hız Kontrolü ■ Emniyet Debriyajı ■ Üç Vitesli Dişli Sistemi

## M 100

B 32/3 için Manyetik Sehpa

Sipariş No.	627100000
Bağlantı Boğazı Ölçüsü	65 mm
Maks. Yükseklik	650/25 mm
Manyetik Tutunma Gücü	18.000 N
Ağırlık	22 kg

1.982.00 €



## ADAPTÖR BAĞLANTI ŞEMASI

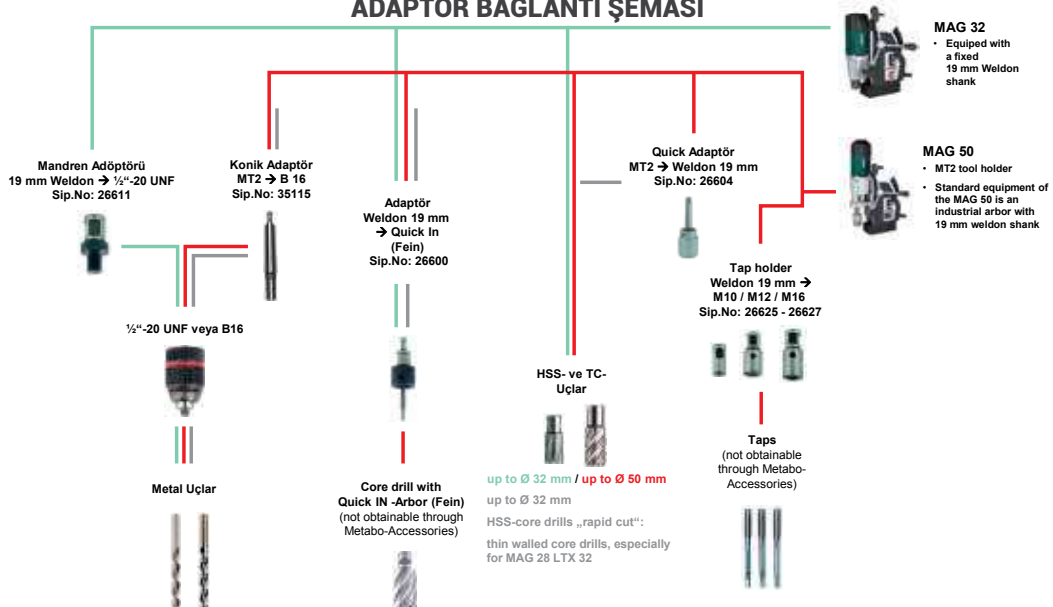







## KHE 2645

Pnomatik Kırıcı - Delici

197.00 €

Sipariş No.	601710500	
Giriş Gücü	850 W	
Yüksüz Devir	0-1.150 dev./dk.	
Yükteki Devir	dev./dk.	
Kapasite - Beton	26 mm	
	- Çelik	13 mm
	- Yumuşak Ahşap	30 mm
Maks. Darbe Oranı	4.300 dar./dk.	
Vuruş Enerjisi (EPTA)	2.9 Jul	
Mandren	SDS Plus	
Ağırlık	2.9 kg	



- V Elektronik Hız Kontrolü ■ Emniyet Debriyajı ■ Sağ/Sol Dönüş
- Plastik Taşıma Çantası

## KHE 2845 Q

Pnomatik Kırıcı - Delici

228.00 €

Sipariş No.	601740500	
Giriş Gücü	880 W	
Yüksüz Devir	0-1.200 dev./dk.	
Yükteki Devir	dev./dk.	
Kapasite - Beton	28 mm	
	- Çelik	13 mm
	- Yumuşak Ahşap	30 mm
Maks. Darbe Oranı	4.400 dar./dk.	
Vuruş Enerjisi (EPTA)	3.0 Jul	
Mandren	SDS Plus	
Ağırlık	3.1 kg	



- V Elektronik Hız Kontrolü ■ Emniyet Debriyajı ■ Sağ/Sol Dönüş ■ Quick Sistem
- Plastik Taşıma Çantası

## UHEV 2860-2 QUICK SET

Pnomatik Multi Kırıcı - Delici

386.00 €

Sipariş No.	600713510	
Giriş Gücü	1.100 W	
Yüksüz Devir	0-900 dev./dk.	
Yükteki Devir	0-2.100 dev./dk.	
	900 dev./dk.	
Kapasite - Beton	28 mm	
	- Çelik	13/6 mm
	- Yumuşak Ahşap	35/30 mm
Maks. Darbe Oranı	4.500 dar./dk.	
Vuruş Enerjisi (EPTA)	3.4 Jul	
Mandren	Anahtarsız	
Mandren	SDS Plus Quick	
Ağırlık	3.3 kg	



- Marathon Motor ■ VTC Elektronik Hız Kontrolü ■ Yeniden Çalışma Emniyeti ■ Emniyet Debriyajı
- İki Vitesli Dişli Sistemi ■ Quick Sistem ■ Sağ/Sol Dönüş ■ Alüminyum Döküm Dişli Kutusu ■ Devir Ayar Düğmesi
- Plastik Taşıma Çantası

## KHE 3251

Pnomatik Kırıcı - Delici

420.00 €

Sipariş No.	600659000	
Giriş Gücü	800 W	
Yüksüz Devir	0-1.150 dev./dk.	
Yükteki Devir	920 dev./dk.	
Kapasite - Beton	32 mm	
	- Çelik	13 mm
	- Yumuşak Ahşap	35 mm
Maks. Darbe Oranı	4.470 dar./dk.	
Vuruş Enerjisi (EPTA)	3.1 Jul	
Mandren	SDS-Plus- Quick	
Ağırlık	3.6 kg	



- Marathon Motor ■ V Elektronik Hız Kontrolü ■ Emniyet Debriyajı ■ Quick Sistem
- VibraTech Sistem (MVT) ■ Sağ/Sol Dönüş ■ Alüminyum Döküm Dişli Kutusu ■ Plastik Taşıma Çantası

## KH 5-40

Pnomatik Kırıcı - Delici 8.5 J

410.00 €

Sipariş No.	600763500
Giriş Gücü	1.100 W
Yüksüz Devir	620 dev./dk.
Yükteki Devir	- dev./dk.
Kapasite - Beton	40 mm
Maks. Darbe Oranı	2.800 bpm
Vuruş Enerjisi (EPTA)	7.1 Jul
Mandren	SDS Max
Ağırlık	7.1 kg



- Emniyet Debriyajı ■ Alüminyum Döküm Dişli Kutusu ■ Plastik Taşıma Çantası

## KHEV 5-40 BL

Pnomatik Kırıcı - Delici 8.7 J

Sipariş No.	600765500
Giriş Gücü	1.150 W
Yüksüz Devir	350/500 dev./dk.
Yükteki Devir	350/500 dev./dk.
Kapasite - Beton	40 mm
Maks. Darbe Oranı	2.900 dar./dk.
Vuruş Enerjisi (EPTA)	8.7 Jul
Mandren	SDS-Max
Ağırlık	8.3 kg

BRUSHLESS  
Kömürsüz  
Motor



- VTC Elektronik Hız Kontrolü ■ Brushless - Kömürsüz Motor ■ Yumuşak Başlama ■ Emniyet Debriyajı
- VibraTech Sistem (MVT) ■ Yeniden Çalışma Emniyeti ■ Aşırı Isınma Koruması
- İki Kademe Darbe Seçimi ■ Plastik Taşıma Çantası

740.00 €

## KHEV 8-45 BL

Pnomatik Kırıcı - Delici 12.2 J

Sipariş No.	600766500
Giriş Gücü	1.500 W
Yüksüz Devir	210/300 dev./dk.
Yükteki Devir	210/300 dev./dk.
Kapasite - Beton	45 mm
Maks. Darbe Oranı	2.900 dar./dk.
Vuruş Enerjisi (EPTA)	12.2 Jul
Mandren	SDS-Max
Ağırlık	10.1 kg

BRUSHLESS  
Kömürsüz  
Motor



- VTC Elektronik Hız Kontrolü ■ Brushless - Kömürsüz Motor ■ Yumuşak Başlama ■ Emniyet Debriyajı
- VibraTech Sistem (MVT) ■ Yeniden Çalışma Emniyeti ■ Aşırı Isınma Koruması
- İki Kademe Darbe Seçimi ■ Plastik Taşıma Çantası

800.00 €

## KHEV 11-52 BL

Pnomatik Kırıcı - Delici 18.8 J

Sipariş No.	600767500
Giriş Gücü	1.500 W
Yüksüz Devir	200/270 dev./dk.
Yükteki Devir	200/270 dev./dk.
Kapasite - Beton	52 mm
Maks. Darbe Oranı	2.360 dar./dk.
Vuruş Enerjisi (EPTA)	18.8 Jul
Mandren	SDS-Max
Ağırlık	12.4 kg

BRUSHLESS  
Kömürsüz  
Motor



- VTC Elektronik Hız Kontrolü ■ Brushless - Kömürsüz Motor ■ Yumuşak Başlama ■ Emniyet Debriyajı
- VibraTech Sistem (MVT) ■ Yeniden Çalışma Emniyeti ■ Aşırı Isınma Koruması
- İki Kademe Darbe Seçimi ■ Plastik Taşıma Çantası

880.00 €

## MH 5

Pnomatik Kırıcı 7.1 J

Sipariş No.	600147500
Giriş Gücü	1.100 W
Aksesuar Tipi	Keski
Maks. Darbe Oranı	3.000 dev./dk.
Vuruş Enerjisi (EPTA)	7.1 Jul
Mandren	SDS-Max
Ağırlık	5.6 kg

BRUSHLESS  
Kömürsüz  
Motor



- VibraTech Sistem (MVT) ■ Plastik Taşıma Çantası

430.00 €

## MHEV 5 BL

Pnomatik Kırıcı 8.7 J

Sipariş No.	600769500
Giriş Gücü	1.150 W
Aksesuar Tipi	Keski
Maks. Darbe Oranı	2.900 dev./dk.
Vuruş Enerjisi (EPTA)	8.7 Jul
Mandren	SDS-Max
Ağırlık	7.9 kg

BRUSHLESS  
Kömürsüz  
Motor



- VTC Elektronik Hız Kontrolü ■ Brushless - Kömürsüz Motor ■ Yumuşak Başlama
- VibraTech Sistem (MVT) ■ Yeniden Çalışma Emniyeti ■ Aşırı Isınma Koruması ■ Plastik Taşıma Çantası

710.00 €

## MHEV 11 BL

Pnomatik Kırıcı 18 J

Sipariş No.	600770500
Giriş Gücü	1.500 W
Aksesuar Tipi	Keski
Maks. Darbe Oranı	2.100 dev./dk.
Vuruş Enerjisi (EPTA)	18 Jul
Mandren	SDS-Max
Ağırlık	12.2 kg

BRUSHLESS  
Kömürsüz  
Motor



- VTC Elektronik Hız Kontrolü ■ Brushless - Kömürsüz Motor ■ Yumuşak Başlama
- VibraTech Sistem (MVT) ■ Yeniden Çalışma Emniyeti ■ Aşırı Isınma Koruması ■ Plastik Taşıma Çantası

800.00 €







## RBE 9-60 SET

Boru Zımpara

705.00 €

Sipariş No.	602183510
Giriş Gücü	900 W
Çıkış Gücü	470 W
Kavrama Açısı	190°
Zımpara Ebadı	30x533 mm
Maks. Malzeme Ebadı	60 mm
Bant Dönüş Hızı	8-14 m/s
Ağırlık	3.1 kg



- Marathon Motor ■ VC Elektronik Hız Kontrolü ■ Aşırı Isınma Koruması ■ Yeniden Çalışma Emniyeti
- Yumuşak Başlama ■ Metal Taşıma Çantası

**Set İçeriği:** P80 Zirkonyum Zımpara Şeridi – P280/A65 Piramit Zımpara Şeridi – P400/A45 Piramit Zımpara Şeridi – P600/A30 Piramit Zımpara Şeridi – P1200/A16 Piramit Zımpara Şeridi – Keçe Zımpara (Orta)

## RBE 15-180 SET

Boru Zımpara

792.00 €

Sipariş No.	602243500
Giriş Gücü	1.550 W
Çıkış Gücü	940 W
Kavrama Açısı	270°
Zımpara Ebadı	40x760 mm
Maks. Malzeme Ebadı	180 mm
Bant Dönüş Hızı	8.4-28 m/s
Ağırlık	3.4 kg



- Marathon Motor ■ VTC Elektronik Hız Kontrolü ■ Aşırı Isınma Koruması ■ Emniyet Debriyajı
- Yeniden Çalışma Emniyeti ■ Yumuşak Başlama ■ Devir Ayar Düğmesi ■ Plastik Taşıma Çantası

**Set İçeriği:** P80 Zirkonyum Zımpara Şeridi – P280/A65 Piramit Zımpara Şeridi – P400/A45 Piramit Zımpara Şeridi – P600/A30 Piramit Zımpara Şeridi – P1200/A16 Piramit Zımpara Şeridi – Keçe Zımpara (Orta)

## BFE 9-20 SET

Dar Alan Zımpara

606.00 €

Sipariş No.	602244500
Giriş Gücü	950 W
Çıkış Gücü	510 W
Zımpara Ebadı	6x457 mm 19x457 mm
Zımpara Kol Uzunluğu	90 mm
Bant Dönüş Hızı	9-20 m/s
Ağırlık	1.8 kg



- Marathon Motor ■ VC Elektronik Hız Kontrolü ■ Yumuşak Başlama ■ Yeniden Çalışma Emniyeti
- Devir Ayar Düğmesi ■ Plastik Taşıma Çantası

**Set İçeriği:** P60 Zirkonyum Zımpara Şeridi (6x457) - P120 Zirkonyum Zımpara Şeridi (6x457) - P60 Zirkonyum Zımpara Şeridi (19x457) - P120 Zirkonyum Zımpara Şeridi (19x457) - Keçe Zımpara (Orta/6x457) - Keçe Zımpara (Kaba/6x457) - Keçe Zımpara (İnce/6x457) - Keçe Zımpara (Orta/13x457) - Keçe Zımpara (Orta/19x457) - Zımpara Kolu Tip 1 (6 mm-13mm zımpara için) - Zımpara Kolu Tip 4 (19 mm Zımpara için)



## KNSE 9-150 SET

Köşe Zımpara

740.00 €

Sipariş No.	602265500
Giriş Gücü	950 W
Çıkış Gücü	510 W
Yüksüz Devir	900-3.800 dev./dk.
Disk Çapı	150 mm
Mil Ölçüsü	M14
Ağırlık	2.7 kg



- Marathon Motor ■ VC Elektronik Hız Kontrolü ■ Aşırı Isınma Koruması ■ Yeniden Çalışma Emniyeti
- Yumuşak Başlama ■ Devir Ayar Düğmesi ■ Plastik Taşıma Çantası

**Set İçeriği:** Compact Keçe Disk (Orta/150x6) – Compact Keçe Disk (Çok İnce/150x6) – Compact Keçe Disk (Orta/150x3) – Zımpara Eğe

## WEVF 10-125 QUICK INOX

Köşe Taşlama 43°

390.00 €

Sipariş No.	613080000
Giriş Gücü	1.000 W
Çıkış Gücü	590 W
Disk Çapı	125 mm
Yüksüz Devir	2.000-7.600 dev./dk.
Yükteki Devir	6.300 dev./dk.
Mil Ölçüsü	M14
Tork	3.5 Nm
Ağırlık	2.3 kg



- Marathon Motor ■ VC Elektronik Hız Kontrolü ■ 43° Dar Açılı ■ Aşırı Isınma Koruması
- Yeniden Çalışma Emniyeti ■ Yumuşak Başlama ■ Quick Sistem ■ Kick-Back Emniyet Stop
- Devir Ayar Düğmesi

## SE 17-200 RT SET

Mob Zımpara

Sipariş No.	602259500
Giriş Gücü	1.700 W
Çıkış Gücü	1.070 W
Yüksüz Devir	800-3.000 dev./dk.
Tork	17 Nm
Mil Ölçüsü	M14
Mob Zımpara Çapı	100-200 mm
Mob Zımpara Genişliği	50-100 mm
Ağırlık	2.9 kg

725.00 €



## PE 15-20 RT

Polisaj

Sipariş No.	615200000
Giriş Gücü	1.500 W
Çıkış Gücü	1000 W
Disk Çapı	175 mm
Yüksüz Devir	300-1.900 dev./dk.
Yüklü Devir	1.720 dev./dk.
Mil Ölçüsü	M14
Tork	18 Nm
Ağırlık	2.4 kg

369.00 €



- Marathon Motor
- VTC Elektronik Hız Kontrolü
- Aşırı Isınma Koruması
- Yeniden Çalışma Emniyeti
- Yumuşak Başlama
- Devir Ayar Düğmesi
- Plastik Taşıma Çantası

- VTC Elektronik Hız Kontrolü
- Aşırı Isınma Koruması
- Yeniden Çalışma Emniyeti
- Yumuşak Başlama
- Devir Ayar Düğmesi
- Ergonomik Gövde Yapısı

**Set içeriği:** Ø90x100 mm Rulo Zımpara Tabanı – P80 Rulo Zımpara – Ø105x100 mm P80 Flap Zımpara – Ø105x100 mm P180 Zımpara/Keçe Zımpara – Ø105x100 mm P280 Keçe Zımpara



## RWE 1200

Karıştırıcı

Sipariş No.	614048000
Giriş Gücü	1.200 W
Çıkış Gücü	580 W
Yüksüz Devir	0- 900 dev./dk.
Yükteki Devir	700 dev./dk.
Şanzıman	1 Kademe
Maks. Önerilen Karıştırma Kapasitesi	30 lt
Maks. Karıştırma Ucu Çapı	120 mm
Uç Bağlantısı	M14 (içten dişli)
Ağırlık	3.4 kg

201.00 €

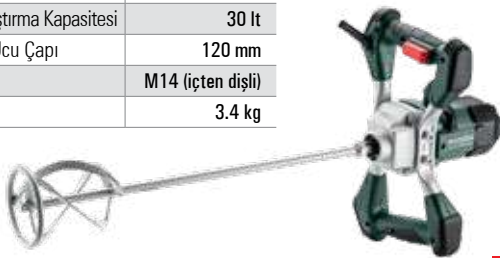
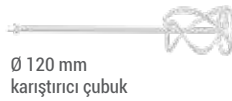

- V Elektronik Hız Kontrolü

## RWEV 1600-2

Karıştırıcı

Sipariş No.	614050000
Giriş Gücü	1.600 W
Çıkış Gücü	660 W
Yüksüz Devir	300 / 600 dev./dk.
Yükteki Devir	dev./dk.
Şanzıman	2 Kademe
Maks. Önerilen Karıştırma Kapasitesi	90 lt
Maks. Karıştırma Ucu Çapı	160 mm
Uç Bağlantısı	M14 (içten dişli)
Ağırlık	4.5 kg

332.00 €

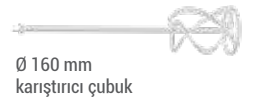

- VTC Elektronik Hız Kontrolü
- Yumuşak Başlama
- Devir Ayar Düğmesi

## HG 16-500

Sıcak Hava Tabancası

Sipariş No.	601067000
Giriş Gücü	1.600 W
Hava Akışı	240/450 lt./dk.
Hava Akış Kademesi	2
Isı	300 - 500 C°
Isı Ayar Kademesi	2
Ağırlık	0.60 kg

75.00 €



## HG 20-600

Sıcak Hava Tabancası

Sipariş No.	602066000
Giriş Gücü	2.000 W
Hava Akışı	150/300/500 lt./dk.
Hava Akış Kademesi	3
Isı	80 - 600 C°
Isı Ayar Kademesi	Ayarlanabilir
Ağırlık	0.62 kg

114.00 €



■ Isı Sigortası

■ Elektronik Kontrollü ■ Isı Sigortası

## HGE 23-650 LED

Sıcak Hava Tabancası

Sipariş No.	603065000
Giriş Gücü	2.300 W
Hava Akışı	150 / 500 lt./dk.
Hava Akış Kademesi	Ayarlanabilir
Isı	80 - 650 C°
Isı Ayar Kademesi	Ayarlanabilir
Ağırlık	0.70 kg

169.00 €



## HGS 22-630

Sıcak Hava Tabancası

Sipariş No.	604063000
Giriş Gücü	2.200 W
Hava Akışı	150 / 500 lt./dk.
Hava Akış Kademesi	2
Isı	80 - 630 C°
Isı Ayar Kademesi	Ayarlanabilir
Ağırlık	0.65 kg

189.00 €



■ Elektronik Kontrollü ■ Isı Sigortası ■ Aşırı Yük Koruması ■ Programlama Özelliği ■ LCD Bilgi Ekranı

■ Isı Sigortası

## KE 3000

Sıcak Silikon Tabancası

Sipariş No.	618121000
Güç	16 W
Çalışma Sıcaklığı	200 C°
Yapıştırıcı Çubuk Ölçüsü	Ø 11 mm
Isınma Zamanı	6 dk.
Maksimum Yapıştırıcı Akışı	18 gr./dk.
Ağırlık	0.25 kg

37.00 €





# Pratik ve Hedef Odaklı

Metabo'dan yaratıcı Titreşim zımparalar...



**SRE 4351 TURBOTEC**



## STEB 65 QUICK

Dekupaj Testere

Sipariş No.	601030000
Giriş Gücü	450 W
Çıkış Gücü	230 W
Kapasite - Ahşap	65 mm
- Metal	18 mm
- Çelik Levha	6 mm
Yükteki Devir	600-3.000 dev./dk.
Testere Hareketi	18 mm
Taban Açısı	-45° / +45°
Pandül Kademesi	4
Ağırlık	1.9 kg



118.00 €



■ V Elektronik Hız Kontrolü ■ Quick Sistem ■ Hız Seçim Düğmesi

## STEB 100 QUICK

Dekupaj Testere

Sipariş No.	601110000
Giriş Gücü	710 W
Çıkış Gücü	470 W
Kapasite - Ahşap	100 mm
- Metal	25 mm
- Çelik Levha	10 mm
Yükteki Devir	1.000-3.100 dev./dk.
Testere Hareketi	22 mm
Taban Açısı	-45° / +45°
Pandül Kademesi	3
Ağırlık	2.2 kg



153.00 €



■ V Elektronik Hız Kontrolü ■ Quick Sistem ■ Hız Seçim Düğmesi

## STEB 140

Dekupaj Testere

Sipariş No.	601402000
Giriş Gücü	750 W
Çıkış Gücü	420 W
Kapasite - Ahşap	140 mm
- Metal	35 mm
- Çelik Levha	10 mm
Yükteki Devir	1.000-3.100 dev./dk.
Testere Hareketi	26 mm
Taban Açısı	-45° / +45°
Pandül Kademesi	4
Ağırlık	2.5 kg



319.00 €



■ VTC Elektronik Hız Kontrolü ■ Quick Sistem ■ Hız Seçim Düğmesi ■ Alüminyum Döküm Dişli Kutusu

## SSE 1100

Panter Testere

Sipariş No.	606177500
Giriş Gücü	1.100 W
Çıkış Gücü	550 W
Yüksüz Devir	0-2.600 dev./dk.
Testere Hareketi	28 mm
Pandül Kademesi	-
Ağırlık	3.9 kg



218.00 €



■ V Elektronik Hız Kontrolü ■ Quick Sistem ■ Alüminyum Döküm Dişli Kutusu ■ Plastik Taşıma Çantası

## SSEP 1400 MVT

Panter Testere

Sipariş No.	606178500
Giriş Gücü	1.400 W
Çıkış Gücü	600 W
Yüksüz Devir	0-2.800 dev./dk.
Testere Hareketi	32 mm
Pandül Kademesi	3
Ağırlık	4.6 kg



404.00 €



■ VTC Elektronik Hız Kontrolü ■ VibraTech Sistem (MVT) ■ Quick Sistem ■ Alüminyum Döküm Dişli Kutusu ■ Plastik Taşıma Çantası ■ LED Çalışma Işığı

## MT 400 QUICK

Çok Fonksiyonlu Alet

Sipariş No.	601406000
Giriş Gücü	400 W
Yüksüz Devir	11.000-18.000 dev./dk.
Salınım Açısı (Sol/Sağ)	1.6° mm
Zımpara Tabanı (Üçgen Köşeden Köşeye)	93 mm
Uç Tutucu	OIS Uyumlu
Ağırlık	1.4 kg



259.00 €



■ VTC Elektronik Hız Kontrolü ■ Quick Sistem ■ Led Çalışma Işığı ■ Uç Tutucu: OIS Uyumlu

## LF 824 S

Boya Kazıma

Sipariş No.	601049500
Giriş Gücü	850 W
Çıkış Gücü	470 W
Yüksüz Devir	11.500 dev./dk.
Yükteki Devir	7.500 dev./dk.
Kazıma Çapı	80 mm
Maks. Çentik Derinliği	Sınırsız
Yanal Kazıma Yüksekliği	28 mm
Eksenel Derinlik	0-0,3 mm
Yanal Derinlik	0,15 mm
Tork	2 Nm
Ağırlık	2.5 kg



430.00 €

## HO 26-82

Planya

Sipariş No.	602682000
Giriş Gücü	620 W
Çıkış Gücü	360 W
Planya Geniřliđi	82 mm
Ayarlanabilir Planya Derinliđi	0-2.6 mm
Maks. Planya Derinliđi	9 mm
Yüksüz Devir	17.000 dev./dk.
Yükteki Devri	11.200 dev./dk
Planya Tabla Uzunluđu	295 mm
Ağırlık	2.7 kg



196.00 €



■ Plastik Tařıma Çantası

## KS 55

Daire Testere

Sipariş No.	600855000
Giriş Gücü	1.200 W
Çıkış Gücü	670 W
Yüksüz Devir	5.600 dev./dk.
Yükteki Devir	4.400 dev./dk.
Maks. Kesme Hızı	47 m/s
Yatma Açısı	0/+ 47°
Kapasite - 90° Ayarlanabilir	0-55 mm
- 45°	39 mm
Tork	5 Nm
Disk Çapı	160x20 mm
Ağırlık	4.0 kg



173.00 €

## KS 66 FS

Daire Testere

Sipariş No.	601066000
Giriş Gücü	1.500 W
Çıkış Gücü	840 W
Yüksüz Devir	5.000 dev./dk.
Yükteki Devir	3.800 dev./dk.
Maks. Kesme Hızı	50 m/s
Yatma Açısı	0/+ 47°
Kapasite - 90° Ayarlanabilir	66 mm
- 45°	47 mm
Testere Çapı	190x30 mm
Ağırlık	4.9 kg



218.00 €

■ FS Kesme Rayı Takılabilme Özelliđi

■ VTC Elektronik Hız Kontrolü ■ Aşırın Isınma Koruması ■ Emniyet Debriyajı

## KS 85 FS

Daire Testere

Sipariş No.	601085000
Giriş Gücü	2.000 W
Çıkış Gücü	1.100 W
Yüksüz Devir	4.500 dev./dk.
Yükteki Devir	3.800 dev./dk.
Maks. Kesme Hızı	55 m/s
Yatma Açısı	0/+ 48°
Kapasite - 90° Ayarlanabilir	85 mm
- 45°	65 mm
Testere Çapı	235x30 mm
Ağırlık	8.4 kg



302.00 €

## FM 500-6

Formika Trařlama

Sipariş No.	601741000
Giriş Gücü	500 W
Yüksüz Hız	32.000 rpm
Yükteki Hız	19.000 rpm
Maks. Strok Yüksekliđi	40 mm
Pens Çapı	6mm
Ağırlık	1.3 kg



77.00 €

■ FS Kesme Rayı Takılabilme Özelliđi

■ Yeniden Çalışma Emniyeti ■ Hassas Kademesiz Derinlik



## OFE 738

Freze

Sipariş No.	600738000
Giriş Gücü	710 W
Çıkış Gücü	430 W
Yüksüz Devir	13.000-34.000 dev./dk.
Yükteki Devir	24.000 dev./dk.
Maks. Dalma Derinliği	50 mm
Freze Ucu Çapı	8 mm
Ağırlık	3.0 kg



407.00 €

## OFE 1229 SIGNAL

Freze

Sipariş No.	601229000
Giriş Gücü	1.200 W
Çıkış Gücü	780 W
Yüksüz Devir	5.000-25.500 dev./dk.
Yükteki Devir	25.500 dev./dk.
Maks. Dalma Derinliği	50 mm
Freze Ucu Çapı	8 mm
Ağırlık	3.5 kg



435.00 €



■ Marathon Motor ■ VC Elektronik Hız Kontrolü ■ Yeniden Çalışma Emniyeti ■ Devir Ayar Düğmesi  
■ Elektronik Akım Kesme ■ Alüminyum Döküm Dişli Kutusu



■ Marathon Motor ■ VTC Elektronik Hız Kontrolü ■ Aşırı Isınma Koruması ■ Devir Ayar Düğmesi  
■ Hassas Derinlik Ayar Göstergesi ■ Alüminyum Döküm Dişli Kutusu

## SRE 3185

Titreşim Zımpara

Sipariş No.	600442000
Giriş Gücü	200 W
Çıkış Gücü	80 W
Yüksüz Devir	8.800-22.300 dev./dk.
Yükteki Devir	20.400 dev./dk.
Taban Ölçüsü	92x184 mm
Titreşim Osilasyon Ölçüsü	2 mm
Ağırlık	1.5 kg



131.00 €

## SRE 4350 TURBOTEC

Titreşim Zımpara

Sipariş No.	611350000
Giriş Gücü	350 W
Çıkış Gücü	180 W
Yüksüz Devir	8.400-22.000 dev./dk.
Yükteki Devir	17.000 dev./dk.
Taban Ölçüsü	92x184 mm
Titreşim Osilasyon Ölçüsü	2.2 mm
Ağırlık	2.4 kg



240.00 €



■ V Elektronik Hız Kontrolü ■ Toz Torbası



■ V Elektronik Hız Kontrolü ■ Turbo Bosst Sistemi ■ Toz Filtresi ■ Devir Atar Düğmesi

## SRE 4351 TURBOTEC

Titreşim Zımpara

Sipariş No.	611351000
Giriş Gücü	350 W
Çıkış Gücü	180 W
Yüksüz Devir	8.400-22.000 dev./dk.
Yükteki Devir	17.000 dev./dk.
Taban Ölçüsü	114x229 mm
Titreşim Osilasyon Ölçüsü	2.2 mm
Ağırlık	2.6 kg



243.00 €

## FSR 200 INTEC

Titreşimli Zımpara - Avuç İçi Tip

Sipariş No.	600066500
Giriş Gücü	200 W
Çıkış Gücü	80 W
Yüksüz Devir	26.000 dev./dk.
Yükteki Devir	22.000 dev./dk.
Taban Ölçüsü	114x102 mm
Titreşim Osilasyon Ölçüsü	1.4 mm
Ağırlık	1.3 kg



77.00 €



■ V Elektronik Hız Kontrolü ■ Devir Ayar Düğmesi ■ TurboBosst Sistemi ■ Toz Filtresi



■ Toz Filtresi ■ Plastik Taşıma Çantası

## FMS 200 INTEC

Titreşimli Üçgen Zımpara - Avuç İçi Tip

Sipariş No.	600065500
Giriş Gücü	200 W
Çıkış Gücü	80 W
Yüksüz Devir	26.000 dev./dk.
Yükteki Devir	22.000 dev./dk.
Taban Ölçüsü	100x147 mm
Titreşim Osilasyon Ölçüsü	1.4 mm
Ağırlık	1.2 kg



77.00 €



■ Toz Filtresi ■ Plastik Taşıma Çantası

## FSX 200 INTEC

Eksantrik Zımpara - Avuç İçi Tip

Sipariş No.	609225500
Giriş Gücü	240 W
Çıkış Gücü	90 W
Yüksüz Devir	11.000 dev./dk.
Yükteki Devir	9.500 dev./dk.
Taban Ölçüsü	125 mm
Titreşim Osilasyon Ölçüsü	2.7 mm
Ağırlık	1.3 kg



77.00 €



■ Toz Filtresi ■ Plastik Taşıma Çantası

## SXE 150-5.0 BL

Eksantrik Zımpara - Avuç İçi Tip

Sipariş No.	615050000
Giriş Gücü	350 W
Yüksüz Devir	4.000-10.000 dev./dk.
Yükteki Devir	10.000 dev./dk.
Taban Ölçüsü	150 mm
Titreşim Osilasyon Ölçüsü	5 mm
Ağırlık	1.0 kg



770.00 €



■ VTC Elektronik Hız Kontrolü ■ Aşırı Isınma Koruması ■ Disk Fren Sistemi ■ Yeniden Çalışma Emniyeti  
■ Yumuşak Başlama ■ Brushless Kömürsüz Motor

## SXE 3125

Eksantrik Zımpara

Sipariş No.	600443000
Giriş Gücü	310 W
Çıkış Gücü	135 W
Yüksüz Devir	4.000-12.000 dev./dk.
Yükteki Devir	8.800 dev./dk.
Taban Ölçüsü	125 mm
Titreşim Osilasyon Ölçüsü	3 mm
Ağırlık	1.5 kg



166.00 €



■ V Elektronik Hız Kontrolü ■ Devir Ayar Düğmesi ■ Toz Filtresi

## SXE 425 TURBOTEC

Eksantrik Zımpara

Sipariş No.	600131000
Giriş Gücü	320 W
Çıkış Gücü	160 W
Yüksüz Devir	4.200-11.000 dev./dk.
Yükteki Devir	9.000 dev./dk.
Taban Ölçüsü	125 mm
Titreşim Osilasyon Ölçüsü	5 mm
Ağırlık	2.0 kg



207.00 €



■ V Elektronik Hız Kontrolü ■ TurboBosst Sistemi ■ Devir Ayar Düğmesi ■ Toz Filtresi

## SXE 450 TURBOTEC

Eksantrik Zımpara

Sipariş No.	600129000
Giriş Gücü	350 W
Çıkış Gücü	180 W
Yüksüz Devir	4.200-11.000 dev./dk.
Yükteki Devir	8.500 dev./dk.
Taban Ölçüsü	150 mm
Titreşim Osilasyon Ölçüsü	2.8/6.2 mm
Ağırlık	2.2 kg



258.00 €



■ V Elektronik Hız Kontrolü ■ TurboBosst Sistemi ■ Devir Ayar Düğmesi  
■ Duo Eksantrik Dönüş Ayarı ■ Toz Filtresi

## LSV 5-225

Alçıpan Duvar Zımpara

978.00 €

Sipariş No.	600103000
Giriş Gücü	500 W
Çıkış Gücü	270 W
Disk Çapı	225 mm
Yüksüz Devir	1.000-1.650 dev./dk.
Boyun Uzunluğu	1.6 mt
Ağırlık	3.8 kg



■ VC Elektronik Hız Kontrolü ■ Devir Ayar Düğmesi ■ Taşıma Çantası

## LSV 5-225 COMFORT

Alçıpan Duvar Zımparalama

1.215.00 €

Sipariş No.	600136000
Giriş Gücü	500 W
Çıkış Gücü	270 W
Disk Çapı	225 mm
Yüksüz Devir	1.000-1.650 dev./dk.
Boyun Uzunluğu	Ayarlanabilir 1.1/1.6/2.1 mt
Ağırlık	4.5 kg



2.1 metreye uzatmak için opsiyonel aparat gerekmektedir.



■ VC Elektronik Hız Kontrolü ■ Led Çalışma Işığı ■ Devir Ayar Düğmesi ■ Plastik Taşıma Çantası

## BAE 75

Tank Zımpara

369.00 €

Sipariş No.	600375000
Giriş Gücü	1.010 W
Yüksüz Devir	240-450 dev./dk.
Zımpara Ölçüsü	75x533 mm
Zımparalama Yüzeyi	85x150 mm
Tork	12 mm
Ağırlık	4.9 kg



■ VTC Elektronik Hız Kontrolü ■ Devir Ayar Düğmesi ■ Anti-Statik Toz Torbası

## ASR 35 L ACP

Elektrikli Süpürge

779.00 €

Sipariş No.	602057000
Giriş Gücü	1.400 W
Maks.Hava Çıkışı	3.660 cfm
Vakum Gücü	248 hPa
Filtre Yüzeyi	17.000 dev./dk.
Tank Hacmi	35 lt
Tank Tipi	Plastik
Ağırlık	16 kg



■ Sıvı ve Katı Emme ■ L Sınıfı Tozlarda AB Standartlarında Sertifika ■ % 99 Filtreleme  
■ Tank Maks. Seviyeye Gelince Otomatik Kapanma ■ Otomatik Filtre Temizleme ■ Tekerlek Kilidi  
■ Pratik Aksesuar Çantası ve Depolama Alanı





**ASR 36-18 BL 25 M SC**

**KABLOSUZ**

Kontrol Özelliđi ile  
temizlemek artık  
çok kolay...



## KS 216 M Gönye Kesme

264.00 €

Sipariş No.	610216000
Giriş Gücü (S6 %20)	1.350 W
Çalışma Voltajı	220-240 V / 50-60 Hz
Yüksüz Devir	5.000 dev./dk.
Yükteki Devir	3.800 dev./dk.
Maks. Kesme Hızı	57 m/s
Kesme Genişliği 90° / 45°	120/80 mm
Kesme Derinliği 90° / 45°	60/45 mm
Bıçak Ölçüsü	216x30 mm
Tabla Dönme Ölçüsü (Sağ/Sol)	47° / 47°
Bıçak Yatma Ölçüsü (Sağ/Sol)	47° / 2°
Boyutlar	477x463x490 mm
Ağırlık	8.7 kg



■ Kesme Çizgi Lazeri ■ Toz Koruması ■ Uzatılabilir Yan Tablalar

## KGS 216 M Radyal Gönye Kesme

382.00 €

Sipariş No.	613216000
Giriş Gücü (S6 %20)	1.500 W
Çalışma Voltajı	220-240 V / 50-60 Hz
Yüksüz Devir	5.000 dev./dk.
Yükteki Devir	3.750 dev./dk.
Maks. Kesme Hızı	57 m/s
Kesme Genişliği 90° / 45°	305/215 mm
Kesme Derinliği 90° / 45°	70/40 mm
Bıçak Ölçüsü	216x30 mm
Tabla Dönme Ölçüsü (Sağ/Sol)	50° / 50°
Bıçak Yatma Ölçüsü (Sağ/Sol)	47° / 2°
Boyutlar	710x476x512 mm
Ağırlık	13.4 kg



■ Kesme Çizgi Lazeri ■ Toz Koruması ■ Yumuşak Başlama ■ Uzatılabilir Yan Tablalar

## KGS 254 M Radyal Gönye Kesme

531.00 €

Sipariş No.	613254000
Giriş Gücü (S6 %20)	1.800 W
Çalışma Voltajı	220-240 V / 50-60 Hz
Yüksüz Devir	4.500 dev./dk.
Yükteki Devir	3.750 dev./dk.
Maks. Kesme Hızı	60 m/s
Kesme Genişliği 90° / 45°	305/215 mm
Kesme Derinliği 90° / 45°	92/47 mm
Bıçak Ölçüsü	254x30 mm
Tabla Dönme Ölçüsü (Sağ/Sol)	50° / 50°
Bıçak Yatma Ölçüsü (Sağ/Sol)	47° / 2°
Boyutlar	726x485x543 mm
Ağırlık	16.1 kg



■ Kesme Çizgi Lazeri ■ Toz Koruması ■ Yumuşak Başlama ■ Disk Fren Sistemi ■ Uzatılabilir Yan Tablalar



## KGS 18 LTX BL 254 / 8.0 LiHD

Akülü Radyal Gönye Kesme



Sipariş No.	614254810
Yüksüz Devir	4.000 dev./dk.
Yükteki Devir	-
Maks. Kesme Hızı	53 m/s
Kesme Geniliği 90° / 45°	305/215 mm
Kesme Derinliği 90° / 45°	92/47 mm
Bıçak Ölçüsü	254x30 mm
Tabla Dönme Ölçüsü (Sağ/Sol)	50° / 50°
Bıçak Yatma Ölçüsü (Sağ/Sol)	47° / 2°
Boyutlar	726x485x543 mm
Ağırlık	15.8 kg



BRUSHLESS  
Kömürsüz  
Motor

1.159.00 €



	<b>Tek Gövde</b>	<b>8.0 Ah LiHD</b>
Sipariş No.	614254850	614254810
Akü Voltajı	18 V	18 V
Akü Adedi	-	2
Liste Fiyatı	<b>715,00 €</b>	<b>1.159,00 €</b>



■ Brushless-Kömürsüz Motor ■ Kesme Çizgi Lazeri ■ Toz Koruması ■ Yumuşak Başlama ■ Disk Fren Sistemi ■ Uzatılabilir Yan Tablalar ■ Şarj Cihazı ASC 145 ■ Li-Ion ve LiHD Akülerde 3 Yıl Garanti

## KGSV 72 XACT SYM

Radyal Gönye Kesme

Sipariş No.	612216000
Giriş Gücü (S6 %20)	1.800 W
Çalışma Voltajı	220-240 V / 50-60 Hz
Yüksüz Devir	2.200-6300 dev./dk.
Yükteki Devir	-
Maks. Kesme Hızı	25-70 m/s
Kesme Geniliği 90° / 45°	305/215 mm
Kesme Derinliği 90° / 45°	72/42 mm
Bıçak Ölçüsü	216x30 mm
Tabla Dönme Ölçüsü (Sağ/Sol)	50° / 50°
Bıçak Yatma Ölçüsü (Sağ/Sol)	47 / 47
Boyutlar	660x540x415 mm
Ağırlık	18.3 kg



1.520.00 €



■ VC Elektronik Hız Kontrolü ■ Yumuşak Başlama ■ Toz Koruması ■ SYM Sistem: Farklı Açılı Kesimlerde Ayarlanabilir Tabla ■ Çift İşaretleme Lazeri ■ Led Çalışma Işığı ■ Devir Ayar Düğmesi ■ Uzatılabilir Yan Tablalar



## KGS 305 M

Radyal Gönye Kesme

Sipariş No.	613305000
Giriş Gücü (S6 %20)	2.000 W
Çalışma Voltajı	220-240 V / 50-60 Hz
Yüksüz Devir	3.700 dev./dk.
Yükteki Devir	3.000 dev./dk.
Maks. Kesme Hızı	59 m/s
Kesme Geniliği 90° / 45°	305/215 mm
Kesme Derinliği 90° / 45°	110/67 mm
Bıçak Ölçüsü	305x30 mm
Tabla Dönme Ölçüsü (Sağ/Sol)	50° / 60°
Bıçak Yatma Ölçüsü (Sağ/Sol)	47° / 47°
Boyutlar	780x500x657 mm
Ağırlık	18.6 kg



636.00 €



■ Kesme Çizgi Lazeri ■ Toz Koruması ■ Yumuşak Başlama ■ Disk Fren Sistemi ■ Uzatılabilir Yan Tablalar





## KGS 18 LTX BL 305 / 8.0 LiHD

Akülü Radyal Gönye Kesme



1.264.00 €

Sipariş No.	614305810
Yüksüz Devir	3.700 dev./dk.
Yükteki Devir	-
Maks. Kesme Hızı	59 m/s
Kesme Geniřliđi 90° / 45°	305/215 mm
Kesme Derinliđi 90° / 45°	110/67 mm
Bıçak Ölçüsü	305x30 mm
Tabla Dönme Ölçüsü (Sađ/Sol)	50° / 60°
Bıçak Yatma Ölçüsü (Sađ/Sol)	47° / 2°
Boyutlar	780x500x657 mm
Ađırlık	18.4 kg



	Tek Gövde	8.0 Ah LiHD
Sipariş No.	614305850	614305810
Akü Voltajı	18 V	18 V
Akü Adedi	-	2
Liste Fiyatı	820,00 €	1.264,00 €

■ Brushless-Kömürsüz Motor ■ Kesme Çizgi Lazeri  
 ■ Toz Koruması ■ Yumuşak Başlama ■ Disk Fren Sistemi ■ Uzatılabilir Yan Tablalar ■ Şarj Cihazı ASC 145 ■ Li-Ion ve LiHD Akülerde 3 Yıl Garanti



## KGS 315 PLUS

Radyal Gönye Kesme

1.627.00 €

Sipariş No.	0103150000
Giriş Gücü (S6 %20)	2.200 W
Çalışma Voltajı	220-240 V / 50-60 Hz
Yüksüz Devir	3.100-4.100 dev./dk.
Yükteki Devir	4.100 dev./dk.
Maks. Kesme Hızı	51-68 m/s
Kesme Geniřliđi 90° / 45°	320/223 mm
Kesme Derinliđi 90° / 45°	120/76 mm
Bıçak Ölçüsü	315x30 mm
Tabla Dönme Ölçüsü (Sađ/Sol)	47° / 60°
Bıçak Yatma Ölçüsü (Sađ/Sol)	46° / 46°
Boyutlar	950x765x660 mm
Ađırlık	26.0 kg



■ VC Elektronik Hız Kontrolü ■ Yumuşak Başlama ■ Fren Sistemi ■ Quick Sistem ■ Toz Koruması  
 ■ Kesme Çizgi Lazeri ■ Uzatılabilir Yan Tabla

## KGT 305 M

Üstten Tablalı Gönye Kesme

1.215.00 €

Sipariş No.	619004000
Giriş Gücü	1.600 W
Çalışma Voltajı	220-240 V / 50-60 Hz
Yüksüz Devir	3.700 dev./dk.
Yükteki Devir	2.750 dev./dk.
Maks. Kesme Hızı	60 m/s
Kesme Geniřliđi 90° / 45°	150/115 mm
Kesme Derinliđi 90° / 45°	102/45 mm
Kesme Yüksekliđi (Tabla Modunda)	0-50 mm
Bıçak Ölçüsü	305x30 mm
Tabla Dönme Ölçüsü (Sađ/Sol)	52° / 52°
Bıçak Yatma Ölçüsü (Sađ/Sol)	47° / 2°
Tabla Ölçüsü	462x261 mm
Boyutlar	658x600x460
Ađırlık	22.0 kg



■ Yeniden Çalışma Emniyeti ■ Yumuşak Başlama ■ Disk Fren Sistemi  
 ■ Uzatılabilir Yan Tabla ■ İşaretleme Lazeri ■ Led çalışma ışığı

## TS 254 M

Tablalı Yatar Kesme

750.00 €

Sipariş No.	610254000
Giriş Gücü	1.500 W
Çalışma Voltajı	220-240 V / 50-60 Hz
Yüksüz Devir	4.200 dev./dk.
Maks. Kesme Hızı	56 m/s
Kesme Yüksekliği	0-80 mm
Maks. Kesme Yüksekliği 90° / 45°	80/48 mm
Bıçak Ölçüsü	254x30 mm
Bıçak Yatma Ölçüsü	-1.5-46.5°
Tabla Ölçüsü	970x995 mm
Çalışma Yüksekliği	334 mm
Boyutlar	669x748x334 mm
Ağırlık	24.4 kg



- Yeniden Çalışma Emniyeti ■ Yumuşak Başlama ■ Aşırı Yük Koruması ■ Fren Sistemi (3 sec)
- Toz Koruması ■ Uzatılabilir Yan Tabla ■ Hafif ve Kompakt Tasarım

## TS 254

Tablalı Yatar Kesme

1.691.00 €

Sipariş No.	600668000
Giriş Gücü	2.000 W
Çıkış Gücü	1.270 W
Çalışma Voltajı	220-240 V / 50-60 Hz
Yüksüz Devir	4.200 dev./dk.
Maks. Kesme Hızı	56 m/s
Kesme Yüksekliği	0-87 mm
Maks. Kesme Yüksekliği 90° / 45°	87/50 mm
Bıçak Ölçüsü	254x30 mm
Bıçak Yatma Ölçüsü	-1.5-46.5°
Tabla Ölçüsü	970x995 mm
Çalışma Yüksekliği	850/355 mm
Boyutlar	740x750x355 mm
Ağırlık	33.4 kg



- Yeniden Çalışma Emniyeti ■ Yumuşak Başlama ■ Aşırı Yük Koruması ■ Fren Sistemi (3 sec) ■ Toz Koruması
- Tutma Kolu ve Tekerlekler ■ Uzatılabilir Yan Tabla ■ Hafif ve Kompakt Tasarım

## TKHS 315 C – 2.0 WNB

Tablalı DaireTestere

Sipariş No.	0103152000
Giriş Gücü	2.000 W
Voltaj	220-240 V / 50 Hz
Maks. Tabla Ölçüleri	800x550 mm
Çalışma Yüksekliği	850 mm
Kesme Yüksekliği	0-85 mm
Maks. Kesme Yüksekliği 90° / 45°	85/60 mm
Maks. Kesme Genişliği (Dayama ile)	290 mm
Maks. Kesme Genişliği (Gönye ile)	220 mm
Yüksüz Devir	2.980 rpm
Kesme Hızı	50 m/s
Bıçak Yatma Ölçüsü	0 - +45°
Testere Çapı	315x30 mm
Ölçüler	1.650x650x1.000 mm
Ağırlık	62.0 kg



MONOFAZE



566.00 €



■ Yeniden Çalışma Emniyeti ■ İndüksiyon Motor

## TKHS 315 M – 3.1 WNB

Tablalı DaireTestere

Sipariş No.	0103153100
Giriş Gücü	3.100 W
Voltaj	220-240 V / 50 Hz
Maks. Tabla Ölçüleri	800x600 mm
Çalışma Yüksekliği	850 mm
Kesme Yüksekliği	0-85 mm
Maks. Kesme Yüksekliği 90° / 45°	85/53 mm
Maks. Kesme Genişliği (Dayama ile)	340 mm
Maks. Kesme Genişliği (Gönye ile)	250 mm
Yüksüz Devir	2.990 rpm
Kesme Hızı	50 m/s
Bıçak Yatma Ölçüsü	0 - +45°
Testere Çapı	315x30 mm
Ölçüler	1.700x700x1.000 mm
Ağırlık	75.0 kg



MONOFAZE



726.00 €



■ Yeniden Çalışma Emniyeti ■ İndüksiyon Motor

## TKHS 315 M – 4.2 WNB

Tablalı DaireTestere

Sipariş No.	0103153300
Giriş Gücü	4.200 W
Voltaj	380-415 V / 50 Hz
Maks. Tabla Ölçüleri	800x600 mm
Çalışma Yüksekliği	850 mm
Kesme Yüksekliği	0-85 mm
Maks. Kesme Yüksekliği 90° / 45°	85/53 mm
Maks. Kesme Genişliği (Dayama ile)	340 mm
Maks. Kesme Genişliği (Gönye ile)	250 mm
Yüksüz Devir	2.990 rpm
Kesme Hızı	50 m/s
Bıçak Yatma Ölçüsü	0 - +45°
Testere Çapı	315x30 mm
Ölçüler	1.700x700x1.000 mm
Ağırlık	77.0 kg



TRİFAZE



776.00 €



■ Yeniden Çalışma Emniyeti ■ İndüksiyon Motor



## BAS 261 PRECISION

Şerit Testere

Sipariş No.	619008000
Giriş Gücü	400 W
Çıkış Gücü	270 W
Çalışma Voltajı	220-240 V / 50-60 Hz
Kesme Hızı	735 m/dk.
Kesme Genişliği	245 mm
Kesme Yüksekliği	103 mm
Testere Boyu	1.712 mm
Tabla Ölçüsü	328x335 mm
Tabla Açısı	0-45°
Boyutlar	530x470x840 mm
Ağırlık	32.5 kg

550.00 €



■ Sessiz İndüksiyon Motor ■ Yeniden Çalışma Emniyeti ■ Led Çalışma Işığı

## BAS 318 PRECISION WNB

Şerit Testere

Sipariş No.	619009000
Giriş Gücü	900 W
Çıkış Gücü	660 W
Çalışma Voltajı	220-240 V / 50-60 Hz
Kesme Hızı	410 / 880 m/dk.
Kesme Genişliği	307 mm
Kesme Yüksekliği	170 mm
Testere Boyu	2.240 mm
Tabla Ölçüsü	560x400 mm
Tabla Açısı	0-45°
Boyutlar	665x980x1600 mm
Ağırlık	133.0 kg

1.067.00 €



■ Sessiz İndüksiyon Motor ■ Yeniden Çalışma Emniyeti ■ Led Çalışma Işığı ■ İki Hız Seçimi ■ Tekerlekli Sehpa

## DH 330

Kalınlık

Sipariş No.	0200033000
Giriş Gücü	1.8 kW
Çalışma Voltajı	220-240 V / 50-60 Hz
Malzeme kaldırma Ölçüsü	0-3 mm
Tabla Ölçüsü	840x330 mm
Malzeme Kapasitesi	152x330 mm
İlerleme Hızı	7 m/dk.
Bıçak Şaft Ölçüsü	47 mm
Bıçak Sayısı	2
Bıçak Devri	9.800 dev./dk.
Boyutlar	579x857x574 mm
Ağırlık	35.0 kg

1.004.00 €



■ Yeniden Çalışma Emniyeti

## HC 260 C / 2.2 WNB

Planya+Kalınlık

1.691.00 €

Sipariş No.	0114026000
Giriş Gücü	2.2 kW
Çalışma Voltajı	220-240 V / 50-60 Hz
Malzeme Kaldırma Ölçüsü	0-3 mm
Tabla Ölçüsü	400x260 mm
Malzeme Kapasitesi	160x260 mm
İlerleme Hızı	5 m/dk.
Bıçak Şaft Ölçüsü	63 mm
Bıçak Sayısı	2
Bıçak Devri	6.500 dev./dk.
Boyutlar	1.110x620x960 mm
Ağırlık	71.0 kg



\* Sessiz İndüksiyon Motor \* Yeniden Çalışma Emniyeti

## SPA 1200

Toz Emme

576.00 €

Sipariş No.	601205000
Giriş Gücü	0.55 kW
Çalışma Voltajı	220-240 V / 50 Hz
Maks. Vacum Gücü	1.600 Pa
Maks. Hava Akışı	900 m/Saat
Filtre Yüzeyi	1.0 m²
Hortum Bağlantısı	Ø100 mm
Toz Torba Kapasitesi	65 lt
Boyutlar	830x450x1600 mm
Ağırlık	22.0 kg



■ L Sınıfı Filtreleme

## SPA 1702 W

Toz Emme

1.105.00 €

Sipariş No.	0130170100
Giriş Gücü	0.75 kW
Çalışma Voltajı	220-240 V / 50 Hz
Maks. Vacum Gücü	1.730 Pa
Maks. Hava Akışı	1.010 m³/s
Filtre Yüzeyi	1.1 m²
Hortum Bağlantısı	100 mm
Toz Torba Kapasitesi	90 lt
Boyutlar	882x562x1671 mm
Ağırlık	24.0 kg



■ L Sınıfı Filtreleme

Yenilenmiş  
**Havalı Seri**  
Ürünleri  
ile işiniz daha da  
kolaylaşacak

**DBF 457**





## DSSW 360 SET 1/2"

Somun Sıkma

Sipariş No.	604118500
Çalışma Basıncı	6.2 bar
Hava Gereksinimi	360 lt./dk.
Bağlantı Tipi	1/2"
Tork	360 Nm
Ağırlık	2.0 kg



**Set İçeriği:** 10 Adet Lokma Ucu (10-11-13-14-17-19-21-22-24-27 mm) - Uzatma Kol  
Nipel 1/4" - 10 mm Hortum Ucu ve Keleğesi - Yağdanlık

107.00 €

## DSSW 930-1/2"

Somun Sıkma

Sipariş No.	601549000
Çalışma Basıncı	6.2 bar
Hava Gereksinimi	540 lt./dk.
Bağlantı Tipi	1/2"
Tork	930 Nm
Ağırlık	1.8 kg



216.00 €

## DSSW 1690-3/4"

Somun Sıkma

Sipariş No.	601550000
Çalışma Basıncı	6.2 bar
Hava Gereksinimi	630 lt./dk.
Bağlantı Tipi	3/4"
Tork	1.690 Nm
Ağırlık	3.5 kg



452.00 €

## DSSW 2440-1"

Somun Sıkma

Sipariş No.	601551000
Çalışma Basıncı	6.2 bar
Hava Gereksinimi	1.680 lt./dk.
Bağlantı Tipi	1"
Tork	2.440 Nm
Ağırlık	7.3 kg



769.00 €



## DRS 68 SET 1/2"

Çircir Lokma

Sipariş No.	604119500
Çalışma Basıncı	6.2 bar
Hava Gereksinimi	220 lt./dk.
Bağlantı Tipi	1/2"
Hız	175 dev./dk.
Tork	68 Nm
Ağırlık	1.2 kg



137.00 €

## DRS 95-1/2"

Çircir Lokma

Sipariş No.	601553000
Çalışma Basıncı	6.2 bar
Hava Gereksinimi	450 lt./dk.
Bağlantı Tipi	1/2"
Hız	160 dev./dk.
Tork	95 Nm
Ağırlık	1.2 kg



109.00 €



## DSN 50

Çivi Çakma Tabancası

Sipariş No.	601568500
Çivi Tipi	SKN
Çivi Uzunluğu	10 - 50 mm
Çalışma Basıncı	5-8 bar
Zimba Uzunluğu	13 - 12 mm
Hava Gereksinimi	0.40 lt./dk.
Ağırlık	0.92 kg



171.00 €

■ Zimba Çakma Özelliği ■ Plastik Taşıma Çantası

## DKG 80/16

Zimba Tabancası

Sipariş No.	601564500
Çalışma Basıncı	5-7 bar
Zimba Tipi	80
Zimba Uzunluğu	4 - 16 mm
Hava Gereksinimi	0.34 lt./dk.
Ağırlık	0.78 kg



127.00 €

## DMH 30 SET

Keski Seti

Sipariş No.	604115500
Çalışma Basıncı	6.2 bar
Hava Gereksinimi	280 lt./dk.
Bağlama Ölçüsü	Altıgen 10 mm
Darbe Gücü	3.000 dar./dk.
Ağırlık	2.0 kg



121.00 €

■ Zimba Çakma Özelliği ■ Plastik Taşıma Çantası

Set İçeriği: Yassı Keski - Sivri Keski - 2 Adet Kanal Keski - Tutma Yayı - Nipel - Yağdanlık

## DMH 290 SET

Keski Seti

Sipariş No.	601561500
Çalışma Basıncı	6.2 bar
Hava Gereksinimi	330 lt./dk.
Bağlama Ölçüsü	Altıgen 10 mm
Darbe Gücü	2.900 dar./dk.
Ağırlık	1.7 kg



148.00 €

Set İçeriği: Yassı Keski - Kanal Keski - Quick Tutma Mandreni - Nipel - Yağdanlık

## DW 125

Avuç Taşlama

Sipariş No.	601556000
Çalışma Basıncı	6.2 bar
Disk Çapı	125 mm
Hava Gereksinimi	500 lt./dk.
Mil Ölçüsü	M14
Hız	10.000 dev./dk.
Ağırlık	1.8 kg



179.00 €

## DG 25 SET

Avuç Kalıpcı Taşlama

Sipariş No.	604116500
Çalışma Basıncı	6.2 bar
Hava Gereksinimi	300 lt./dk.
Hız	25.000 dev./dk.
Pens Ölçüsü	6 mm
Ağırlık	0.43 kg



77.00 €

**Set içeriği:** 1 Adet Nipel - 2 Adet Açık Ağız Anahtar (13 mm, 16 mm) - 2 Adet Pens (3 mm, 6 mm) - 5 Adet Taş Ucu (3 mm, 6 mm)



## DG 700

Avuç Kalıpcı Taşlama

Sipariş No.	601554000
Çalışma Basıncı	6.2 bar
Hava Gereksinimi	600 lt./dk.
Pens Ölçüsü	6 mm
Hız	22.000 dev./dk.
Ağırlık	0.83 kg



145.00 €

## DG 700 L

Avuç Kalıpcı Taşlama

Sipariş No.	601555000
Çalışma Basıncı	6.2 bar
Hava Gereksinimi	600 lt./dk.
Pens Ölçüsü	6 mm
Hız	25.000 dev./dk.
Ağırlık	0.55 kg



179.00 €

## DG 700 - 90

Dik Açılı Kalıpcı Taşlama

Sipariş No.	601592000
Çalışma Basıncı	6.2 bar
Hava Gereksinimi	600 lt./dk.
Pens Ölçüsü	6 mm
Hız	12.000 dev./dk.
Ağırlık	1.2 kg



227.00 €

## DBF 457

Dar Alan Zımparası

Sipariş No.	601559000
Çalışma Basıncı	6.2 bar
Hava Gereksinimi	400 lt./dk.
Bant Dönüş Hızı	20 m/s
Zımpara Ölçüsü	13x457 mm
Zımpara Kolu Uzunluğu	90 mm
Ağırlık	1.5 kg



244.00 €

## DSX 150

Eksantrik Zımpara- Avuç Tipi

Sipariş No.	601558000
Çalışma Basıncı	6.2 bar
Disk Çapı	150 mm
Hava Gereksinimi	550 lt./dk.
Pens Ölçüsü	5 mm
Hız	12.000 dev./dk.
Ağırlık	1.0 kg



154.00 €

## DKS 10 SET

Decupaj Testere Seti

Sipariş No.	601560500
Çalışma Basıncı	6.2 bar
Hava Gereksinimi	420 lt./dk.
Dayanma Uzunluğu	10 mm
Kesme Kapasitesi	
- Alüminyum	4 mm
- Çelik	3 mm
Hız	9.000 dev./dk
Ağırlık	0.65 kg



222.00 €

**Set içeriği:** 8 Diş Testere (5'li) - 24 Diş Testere (5'li) - 32 Diş Testere (5'li) 1 adet Yağdanlık - 1 adet Nipel





## DB 10

Matkap

Sipariş No.	604120000
Çalışma Basıncı	6.2 bar
Hava Gereksinimi	360 lt./dk.
Mandren Kapasitesi	3 - 10 mm
Mandren Tipi	Anahtarsız
Hız	1.800 dev./dk
Ağırlık	1.2 kg



■ Sağ/Sol Dönüş Özelliği

96.00 €

## DS 14

Vidalama

Sipariş No.	604117000
Çalışma Basıncı	6.2 bar
Hava Gereksinimi	340 lt./dk.
Tork	5 - 14 mm
Bis Tutucu	Altıgen 1/4"(6.35 mm)
Hız	1.800 dev./dk
Ağırlık	1.2 kg



■ Sağ/Sol Dönüş Özelliği

120.00 €

## DKP 310

Kartuşlu Silikon Tabancası

Sipariş No.	601573000
Çalışma Basıncı	6 bar
Hava Gereksinimi	65 lt./dk.
Ağırlık	0.46 kg



52.00 €

## DFP 400

Gres Tabancası

Sipariş No.	601572000
Çalışma Basıncı	2- 10 bar
Hava Gereksinimi	0.4 lt./dk.
(hareket başına)	
Ağırlık	1.55 kg



104.00 €



## Dayanıklı, güçlü ve güvenilir Metabo'nun Kompresör Sınıfları

Kompresörlerin farklı ihtiyaçlarını biliyoruz ve her uygulama için her birinin sahip olduğu avantajları ön plana çıkararak doğru ürünü sunuyoruz. Ürün grubumuz hem hafif ve kompakt giriş seviyesi modelleri hem de zorlayıcı uygulamalar için daha fazla güç gerektiren mega kompresörleri de kapsamaktadır. Sizin göreviniz ise karar vermek.

### Kayış

Düşük hız seviyeleri ve sessiz operasyon için

### Yüksek Kalite Condor Şalter

Basınç regülatörü ve tahliye vanası ile

### Kolay Çıkış

## Mega 350-100 D

### Uzun Taşıma Kolu

Entegre edilmiş kablosu ile

### Dayanıklı Tekerlekler

Kitlenebilen fren sayesinde optimum ve güvenli taşıma



### Hafif ve Kompakt: Giriş Sınıfı

Basit endüstriyel uygulamalar için kompakt ve hafif başlangıç modelleri



### İnşaat alanı için mobilite:

#### Güç Sınıfı

Esnek ve talepkar uygulamalar için mobil piston kompresör. Büyük tekerlekleri sayesinde iç alanda ve şantiyede inşaat için ideal.



### Güçlü ve Rahat:

#### Mega Sınıfı

Ekstra güçlü, profesyonel kullanım için V-Kayış kompresör

## POWER 180-5 W OF

Hava Kompresörü

Sipariş No.	601531000
Motor Gücü	1.1 Kw 1.5 Hp
Çalışma Voltajı	Monofaze 220 V
Motor Devri	2.850 dev./dk.
Silindir Adedi	1
Tank Kapasitesi	5 lt.
Etkili Hava Çıkışı (%80)	75 lt./dk.
Maks. Hava Basıncı	8 bar
Ses Basıncı	81.6 dB(A)
Ölçüler	370x395x286 mm
Ağırlık	16 kg



359.00 €



■ Aşırı Isınma Koruması ■ Yağsız Piston

## BASIC 250-24 W

Hava Kompresörü

Sipariş No.	601533000
Motor Gücü	1.5 Kw 2.0 Hp
Çalışma Voltajı	Monofaze 220 V
Motor Devri	2.850 dev./dk.
Silindir Adedi	1
Tank Kapasitesi	24 lt.
Etkili Hava Çıkışı (%80)	95 lt./dk.
Maks. Hava Basıncı	8 bar
Ses Basıncı	84 dB(A)
Ölçüler	620x340x580 mm
Ağırlık	27 kg



312.00 €



■ Aşırı Isınma Koruması

## BASIC 250-50 W

Hava Kompresörü

Sipariş No.	601534000
Motor Gücü	1.5 Kw 2.0 Hp
Çalışma Voltajı	Monofaze 220 V
Motor Devri	2.850 dev./dk.
Silindir Adedi	1
Tank Kapasitesi	50 lt.
Etkili Hava Çıkışı (%80)	95 lt./dk.
Maks. Hava Basıncı	8 bar
Ses Basıncı	85 dB(A)
Ölçüler	780x400x625 mm
Ağırlık	32 kg



406.00 €



■ Aşırı Isınma Koruması

## MEGA 350-100 W

Hava Kompresörü

Sipariş No.	601538000
Motor Gücü	2.2 Kw 3.0 Hp
Çalışma Voltajı	Monofaze 220 V
Motor Devri	1.350 dev./dk.
Silindir Adedi	1
Tank Kapasitesi	90 lt.
Etkili Hava Çıkışı (%80)	220 lt./dk.
Maks. Hava Basıncı	10 bar
Ses Basıncı	89 dB(A)
Ölçüler	1.000x410x900 mm
Ağırlık	69 kg



1.067.00 €



■ Aşırı Isınma Koruması

## MEGA 350-100 D

Hava Kompresörü

Sipariş No.	601539000
Motor Gücü	2.2 Kw 3.0 Hp
Çalışma Voltajı	Trifaze 380 V
Motor Devri	1.350 dev./dk.
Silindir Adedi	1
Tank Kapasitesi	90 lt.
Etkili Hava Çıkışı (%80)	220 lt./dk.
Maks. Hava Basıncı	10 bar
Ses Basıncı	86 dB(A)
Ölçüler	1.000x410x900 mm
Ağırlık	69 kg



1.095.00 €



■ Aşırı Isınma Koruması

## MEGA 520-200 D

Hava Kompresörü

Sipariş No.	601541000
Motor Gücü	3.0 Kw 4.0 Hp
Çalışma Voltajı	Trifaze 380 V
Motor Devri	1.300 dev./dk.
Silindir Adedi	2
Tank Kapasitesi	200 lt.
Etkili Hava Çıkışı (%80)	320 lt./dk.
Maks. Hava Basıncı	10 bar
Ses Basıncı	89 dB(A)
Ölçüler	1.500x450x960 mm
Ağırlık	131 kg



1.691.00 €



■ Aşırı Isınma Koruması



## TP 6600

Dalgıç Pompa - Temiz Su

Sipariş No.	0250660000
Giriş Gücü	250 watt
Maks. Su Akışı	6.600 lt./s.
Maks. Su Basma Yüksekliği	6 mt.
Maks. Basınç	0.6 bar
Maks. Daldırma Derinliği	5 mt.
Pompa Gövdesi	Plastik
Koruma Sınıfı	IP X8
Maks. Partikül Boyutu	3 mm
Pervane Sayısı	1
Su Çıkış Bağlantısı	1 ¼" Dişi Diş
Boyutlar	250x195x270 mm
Ağırlık	4.3 kg

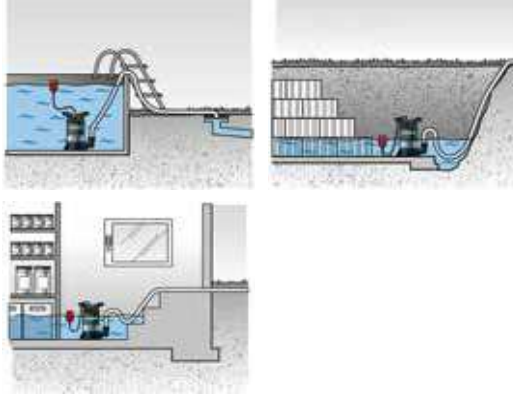

### Kullanım Alanları

Konteynırlar, tanklar veya su basmış mahzenlerden temiz suyu pompalamak için  
Bahçe sulaması için

96.00 €



■ Aşırı Yük Koruması ■ Tutamak

## TP 13000 S

Dalgıç Pompa - Temiz Su

Sipariş No.	0251300000
Giriş Gücü	550 watt
Maks. Su Akışı	13.000 lt./s.
Maks. Su Basma Yüksekliği	9.5 mt.
Maks. Basınç	0.95 bar
Maks. Daldırma Derinliği	5 mt.
Pompa Gövdesi	Plastik
Koruma Sınıfı	IP X8
Maks. Partikül Boyutu	3 mm
Pervane Sayısı	1
Su Çıkış Bağlantısı	1 ¼" Dişi Diş
Boyutlar	257x198x295 mm
Ağırlık	5.0 kg

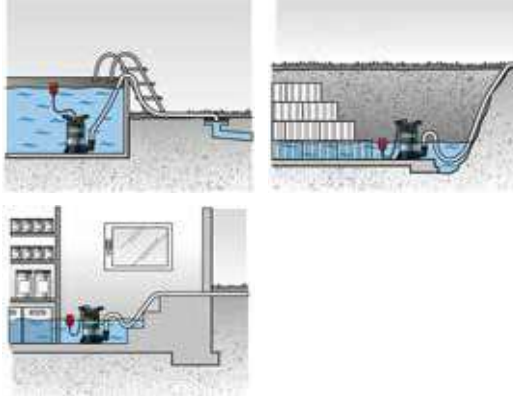

### Kullanım Alanları

Konteynırlar, tanklar veya su basmış mahzenlerden temiz suyu pompalamak için  
Bahçe sulaması için

179.00 €



■ Aşırı Yük Koruması ■ Otomatik Mod için Ayarlanabilir Şamandıra Anahtarı ■ Tutamak

## TPF 6600 SN

Dalgıç Pompa - Temiz Su

Sipariş No.	0250660006
Giriş Gücü	450 watt
Maks. Su Akışı	6.600 lt./s.
Maks. Su Basma Yüksekliği	6 mt.
Maks. Basınç	0.6 bar
Maks. Daldırma Derinliği	5 mt.
Min. Su Emme Yüksekliği	2-3 mm
Pompa Gövdesi	Paslanmaz Çelik
Koruma Sınıfı	IP X8
Maks. Partikül Boyutu	3 mm
Pervane Sayısı	1
Su Çıkış Bağlantısı	1 ¼" Dişi Diş
Boyutlar	257x195x295 mm
Ağırlık	4.6 kg

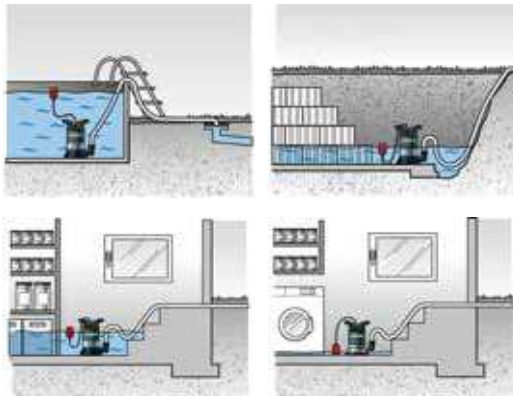

### Kullanım Alanları

Konteynırlar, tanklar veya su basmış mahzenlerden temiz suyu pompalamak için  
Bahçe sulaması için

172.00 €



■ Aşırı Yük Koruması ■ Otomatik Mod için Ayarlanabilir Şamandıra Anahtarı ■ Düşük Su Emme Yüksekliği ■ Tutamak

## TPS 14000 S COMBI

Combi Dalgıç Pompa – Temiz Su/Kirli Su

Sipariş No.	0251400000
Giriş Gücü	770 watt
Maks. Su Akışı	14.000 lt./s.
Maks. Su Basma Yüksekliği	8.5 mt.
Maks. Basınç	0.85 bar
Maks. Daldırma Derinliği	7 mt.
Min. Su Emme Yüksekliği	1 mm
Pompa Gövdesi	Plastik
Koruma Sınıfı	IP X8
Maks. Partikül Boyutu	20 mm
Pervane Sayısı	1
Su Çıkış Bağlantısı	1 ½" Dişi Diş
Boyutlar	245x179x360 mm
Ağırlık	7.7 kg

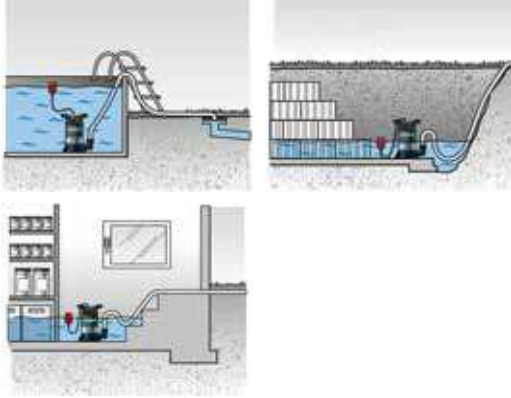

### Kullanım Alanları

Konteynirler, tanklar veya su basmış mahzenlerden temiz suyu pompalamak için  
Bahçe sulaması için

193.00 €



- Aşın Yüklü Koruması
- Otomatik Mod için Ayarlanabilir Şamandıra Anahtarı
- Çift Salmastra
- Pompa Tabanının Kolay Ayarlanması
- Tutamak

## PS 7500 S

Dalgıç Pompa – Kirli Su

Sipariş No.	0250750000
Giriş Gücü	450 watt
Maks. Su Akışı	7.500 lt./s.
Maks. Su Basma Yüksekliği	5 mt.
Maks. Basınç	0.5 bar
Maks. Daldırma Derinliği	5 mt.
Pompa Gövdesi	Plastik
Koruma Sınıfı	IP X8
Maks. Partikül Boyutu	30 mm
Pervane Sayısı	1
Su Çıkış Bağlantısı	1 ¼" Dişi Diş
Boyutlar	257x200x315 mm
Ağırlık	4.8 kg

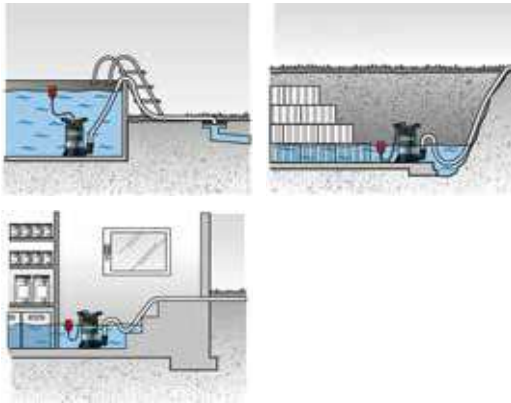

### Kullanım Alanları

Konteynirler, tanklar veya su basmış mahzenlerden temiz suyu pompalamak için  
Bahçe sulaması için

116.00 €



- Aşın Yüklü Koruması
- Otomatik Mod için Ayarlanabilir Şamandıra Anahtarı
- Çift Salmastra
- Tutamak

## PS 18000 SN

Dalgıç Pompa – Kirli Su

Sipariş No.	0251800000
Giriş Gücü	1.100 watt
Maks. Su Akışı	19.000 lt./s.
Maks. Su Basma Yüksekliği	11 mt.
Maks. Basınç	1.1 bar
Maks. Daldırma Derinliği	7 mt.
Pompa Gövdesi	Paslanmaz Çelik
Koruma Sınıfı	IP X8
Maks. Partikül Boyutu	35 mm
Pervane Sayısı	1
Su Çıkış Bağlantısı	1 ½" Dişi Diş
Boyutlar	257x200x315 mm
Ağırlık	7.9 kg

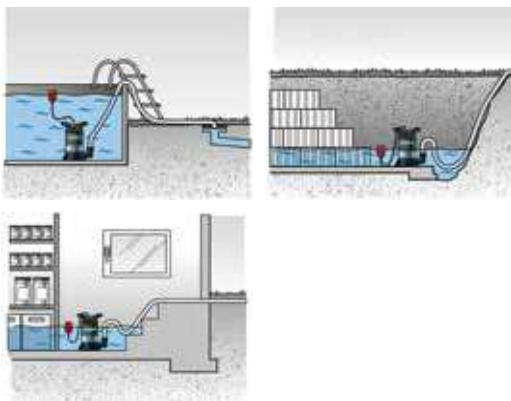

### Kullanım Alanları

Konteynirler, tanklar veya su basmış mahzenlerden temiz suyu pompalamak için  
Bahçe sulaması için

224.00 €



- Aşın Yüklü Koruması
- Otomatik Mod için Ayarlanabilir Şamandıra Anahtarı
- Çift Salmastra
- Tutamak

## P 2000 G

Bahçe Pompası

Sipariş No.	600962000
Giriş Gücü	400 watt
Maks. Su Akışı	2.000 lt./s.
Maks. Su Basma Yüksekliği	30 mt.
Maks. Basınç	3 bar
Maks. Daldırma Derinliği	8 mt.
Pompa Gövdesi	Döküm
Koruma Sınıfı	IP X4
Pervane Sayısı	1
Tahrik Mili	Paslanmaz Çelik
Su Giriş/Çıkış Bağlantısı	1" Dişi Diş
Boyutlar	350x190x260 mm
Ağırlık	7.6 kg

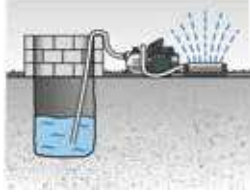

### Kullanım Alanları

Bahçe sulaması ve yeraltı suyu pompalaması, temiz su sirkülasyonu için 1-2 bahçe fiskeyi bağlanabilir. Bahçe sulaması için



113.00 €



- Aşın Yüklü Koruması ■ Kayar Conta Sistemi ■ Su Doldurma ve Tahliye Tapası ■ Titreşim Önleyici Kauçuk Ayak
- Tutamak

## P 3300 G

Bahçe Pompası

Sipariş No.	600963000
Giriş Gücü	900 watt
Maks. Su Akışı	3.300 lt./s.
Maks. Su Basma Yüksekliği	45 mt.
Maks. Basınç	4.5 bar
Maks. Daldırma Derinliği	8 mt.
Pompa Gövdesi	Döküm
Koruma Sınıfı	IP X4
Pervane Sayısı	1
Tahrik Mili	Paslanmaz Çelik
Su Giriş/Çıkış Bağlantısı	1" Dişi Diş
Boyutlar	380x210x290 mm
Ağırlık	11.1 kg

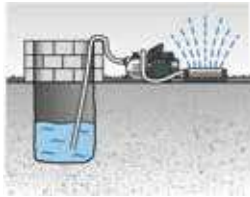

### Kullanım Alanları

Bahçe sulaması ve yeraltı suyu pompalaması, temiz su sirkülasyonu için 1-2 bahçe fiskeyi bağlanabilir. Bahçe sulaması için



145.00 €



- Aşın Yüklü Koruması ■ Kayar Conta Sistemi ■ Su Doldurma ve Tahliye Tapası ■ Titreşim Önleyici Kauçuk Ayak
- Tutamak

## P 4000 G

Bahçe Pompası

Sipariş No.	600964000
Giriş Gücü	1.100 watt
Maks. Su Akışı	4.000 lt./s.
Maks. Su Basma Yüksekliği	46 mt.
Maks. Basınç	4.6 bar
Maks. Daldırma Derinliği	8 mt.
Min. Su Emme Yüksekliği	2-3 mm
Pompa Gövdesi	Döküm
Koruma Sınıfı	IP 20
Pervane Sayısı	1
Tahrik Mili	Paslanmaz Çelik
Su Çıkış Bağlantısı	1" Dişi Diş
Boyutlar	380x210x290 mm
Ağırlık	12.2 kg

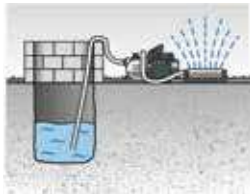

### Kullanım Alanları

Bahçe sulaması ve yeraltı suyu pompalaması, temiz su sirkülasyonu için 1-3 bahçe fiskeyi bağlanabilir. Bahçe sulaması için



150.00 €



- Aşın Yüklü Koruması ■ Kayar Conta Sistemi ■ Su Doldurma ve Tahliye Tapası ■ Titreşim Önleyici Kauçuk Ayak
- Tutamak



## P 4500 INOX

Bahçe Pompası

Sipariş No.	600965000
Giriş Gücü	1.300 watt
Maks. Su Akışı	4.500 lt./s.
Maks. Su Basma Yüksekliği	48 mt.
Maks. Basınç	4.8 bar
Maks. Daldırma Derinliği	8 mt.
Pompa Gövdesi	Paslanmaz Çelik
Koruma Sınıfı	IP X4
Pervane Sayısı	1
Tahrik Mili	Paslanmaz Çelik
Su Giriş/Çıkış Bağlantısı	1" Dişi Diş
Boyutlar	408x222x303 mm
Ağırlık	10.6 kg

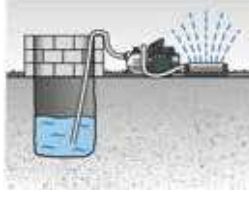

### Kullanım Alanları

Bahçe sulaması ve yeraltı suyu pompalaması, temiz su sirkülasyonu için 1-3 bahçe fıskiyesi bağlanabilir. Bahçe sulaması için

199.00 €



- Aşırı Yük Koruması ■ Kayar Conta Sistemi ■ Su Doldurma ve Tahliye Tapası ■ Titreşim Önleyici Kauçuk Ayak
- Tutamak

## HWAİ 4500 INOX

Bahçe Pompası

Sipariş No.	600979000
Giriş Gücü	1.300 watt
Maks. Su Akışı	4.500 lt./s.
Maks. Su Basma Yüksekliği	48 mt.
Maks. Basınç	4.8 bar
Maks. Daldırma Derinliği	8 mt.
Pompa Gövdesi	Paslanmaz Çelik
Koruma Sınıfı	IP X4
Pervane Sayısı	1
Tahrik Mili	Paslanmaz Çelik
Su Giriş/Çıkış Bağlantısı	1" Dişi Diş
Boyutlar	489x222x303 mm
Ağırlık	11.5 kg

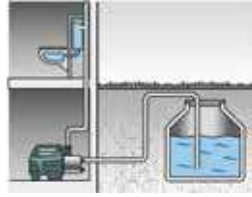
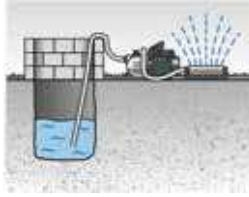

Bahçe sulaması ve yeraltı suyu pompalaması, temiz su sirkülasyonu için 1-3 bahçe fıskiyesi bağlanabilir. Bahçe sulaması için

351.00 €



- Aşırı Yük Koruması ■ Pompa Koruması ■ LED Ekranlı Kuru Çalışma Koruması ■ Entegre Yıkılabilir Filtre
- Entegre Çek Valf ■ Kayar Conta Sistemi ■ Su Doldurma ve Tahliye Tapası ■ Titreşim Önleyici Kauçuk Ayak
- Tutamak

## P 9000 G

Bahçe Pompası

Sipariş No.	600967000
Giriş Gücü	1.900 watt
Maks. Su Akışı	9.000 lt./s.
Maks. Su Basma Yüksekliği	51 mt.
Maks. Basınç	5.1 bar
Maks. Daldırma Derinliği	9 mt.
Pompa Gövdesi	Döküm
Koruma Sınıfı	IP X4
Pervane Sayısı	1
Tahrik Mili	Paslanmaz Çelik
Su Giriş/Çıkış Bağlantısı	1" Dişi Diş
Boyutlar	517x206x237 mm
Ağırlık	25.1 kg

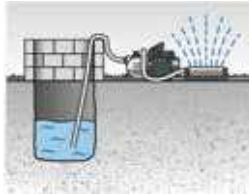

### Kullanım Alanları

Bahçe sulaması ve yeraltı suyu pompalaması, temiz su sirkülasyonu için 1-6 bahçe fıskiyesi bağlanabilir. Bahçe sulaması için

385.00 €



- Aşırı Yük Koruması ■ Su Doldurma ve Tahliye Tapası

## HWW 3300/25 G

Hidrofor

Sipariş No.	600968000
Giriş Gücü	900 watt
Maks. Su Akışı	3.300 lt./s.
Maks. Su Basma Yüksekliği	45 mt.
Maks. Basınç	4.5 bar
Maks. Daldırma Derinliği	8 mt.
Çalışma Basıncı Aralığı	1.4 bar – 3.2 bar
Pompa Gövdesi	Döküm
Tank Kapasitesi	24 lt.
Tank Gövdesi	Çelik
Koruma Sınıfı	IP X4
Pervane Sayısı	1
Tahrik Mili	Paslanmaz Çelik
Su Giriş/Çıkış Bağlantısı	1" Dişi Diş
Boyutlar	485x275x585 mm
Ağırlık	16.2 kg

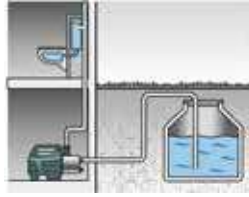
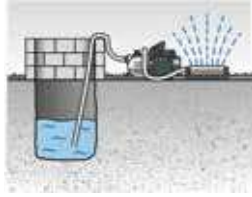

### Kullanım Alanları

Bahçe sulaması ve yeraltı suyu pompalaması, temiz su sirkülasyonu için 1-2 bahçe fiskeyi bağlanabilir. Bahçe sulaması için

228.00 €



■ Aşırı Yük Koruması ■ Tank Basınç Göstergesi ■ Kayar Conta Sistemi ■ Su Doldurma ve Tahliye Tapası

## HWW 3500/25 INOX

Bahçe Pompası

Sipariş No.	600969000
Giriş Gücü	900 watt
Maks. Su Akışı	3.500 lt./s.
Maks. Su Basma Yüksekliği	45 mt.
Maks. Basınç	4.5 bar
Maks. Daldırma Derinliği	8 mt.
Çalışma Basıncı Aralığı	1.4 bar – 3.2 bar
Pompa Gövdesi	Paslanmaz Çelik
Tank Kapasitesi	24 lt.
Tank Gövdesi	Çelik
Koruma Sınıfı	IP X4
Pervane Sayısı	1
Tahrik Mili	Paslanmaz Çelik
Su Giriş/Çıkış Bağlantısı	1" Dişi Diş
Boyutlar	484x270x584 mm
Ağırlık	14.5 kg

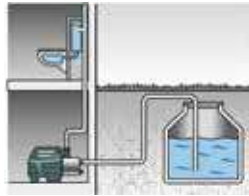
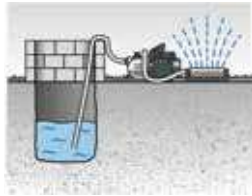

### Kullanım Alanları

Bahçe sulaması ve yeraltı suyu pompalaması, temiz su sirkülasyonu için 1-2 bahçe fiskeyi bağlanabilir. Bahçe sulaması için

292.00 €



■ Aşırı Yük Koruması ■ Tank Basınç Göstergesi ■ Kayar Conta Sistemi ■ Su Doldurma ve Tahliye Tapası

## HWW 4000/25 G

Hidrofor

Sipariş No.	600971000
Giriş Gücü	1.100 watt
Maks. Su Akışı	4.000 lt./s.
Maks. Su Basma Yüksekliği	46 mt.
Maks. Basınç	4.6 bar
Maks. Daldırma Derinliği	8 mt.
Çalışma Basıncı Aralığı	1.4 bar – 3.2 bar
Pompa Gövdesi	Döküm
Tank Kapasitesi	24 lt.
Tank Gövdesi	Çelik
Koruma Sınıfı	IP X4
Pervane Sayısı	1
Tahrik Mili	Paslanmaz Çelik
Su Giriş/Çıkış Bağlantısı	1" Dişi Diş
Boyutlar	485x275x585 mm
Ağırlık	17.2 kg

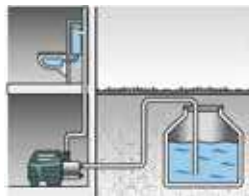
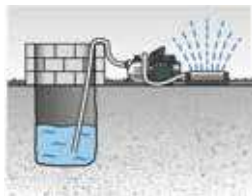

### Kullanım Alanları

Bahçe sulaması ve yeraltı suyu pompalaması, temiz su sirkülasyonu için 1-3 bahçe fiskeyi bağlanabilir. Bahçe sulaması için

258.00 €



■ Aşırı Yük Koruması ■ Tank Basınç Göstergesi ■ Kayar Conta Sistemi ■ Su Doldurma ve Tahliye Tapası

## HWW 4500/25 INOX

Hidrofor

335.00 €

Sipariş No.	600972000
Giriş Gücü	1.300 watt
Maks. Su Akışı	4.500 lt./s.
Maks. Su Basma Yüksekliği	48 mt.
Maks. Basınç	4.5 bar
Maks. Daldırma Derinliği	8 mt.
Çalışma Basıncı Aralığı	1.8 bar – 3.6 bar
Pompa Gövdesi	Paslanmaz Çelik
Tank Kapasitesi	24 lt.
Tank Gövdesi	Çelik
Koruma Sınıfı	IP X4
Pervane Sayısı	1
Tahrik Mili	Paslanmaz Çelik
Su Giriş/Çıkış Bağlantısı	1" Dişi Diş
Boyutlar	484x307x600 mm
Ağırlık	17.1 kg

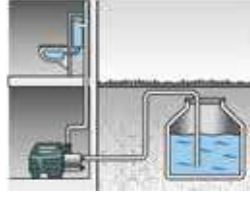
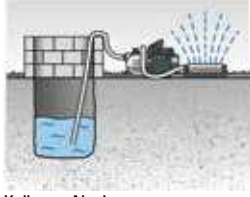

### Kullanım Alanları

Bahçe sulaması ve yeraltı suyu pompalaması, temiz su sirkülasyonu için 1-3 bahçe friskiyesi bağlanabilir. Bahçe sulaması için



■ Aşın Yüklü Koruması ■ Tank Basınç Göstergesi ■ Kayar Conta Sistemi ■ Su Doldurma ve Tahliye Tapası

## HWWI 4500/25 INOX

Hidrofor

397.00 €

Sipariş No.	600974000
Giriş Gücü	1.300 watt
Maks. Su Akışı	4.500 lt./s.
Maks. Su Basma Yüksekliği	48 mt.
Maks. Basınç	4.8 bar
Maks. Daldırma Derinliği	8 mt.
Çalışma Basıncı Aralığı	1.6 bar – 4.8 bar
Pompa Gövdesi	Paslanmaz Çelik
Tank Kapasitesi	24 lt.
Tank Gövdesi	Çelik
Koruma Sınıfı	IP X4
Pervane Sayısı	1
Tahrik Mili	Paslanmaz Çelik
Su Giriş/Çıkış Bağlantısı	1" Dişi Diş
Boyutlar	520x307x600 mm
Ağırlık	17.8 kg

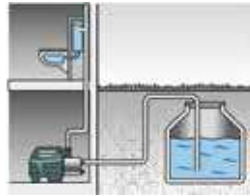
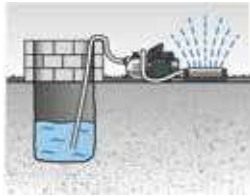

### Kullanım Alanları

Bahçe sulaması ve yeraltı suyu pompalaması, temiz su sirkülasyonu için 1-3 bahçe friskiyesi bağlanabilir. Bahçe sulaması için



■ Aşın Yüklü Koruması ■ Pompa Koruması ■ LED Ekranlı Kuru Çalışma Koruması ■ Entegre Yıkabilir Filtre ■ Entegre Çek Valf ■ Kayar Conta Sistemi ■ Su Doldurma ve Tahliye Tapası







# GRUP WERA 2

**TORNAVİDA ve TORNAVİDA SETLERİ**  
**ESD ve VDE ALETLER**  
**ZYKLOP CIRCİR ve LOKMALAR**  
**JOKER KOMBİNE ANAHTARLAR**  
**L ALLEN ANAHTARLAR**  
**KRAFTFORM KOMPAKT**  
**BITS UÇLAR**  
**BITS UÇ TUTUCULAR ve ADAPTÖRLER**  
**BITS UÇ SETLERİ**  
**TORK ANAHTARLARI ve AKSESUARLARI**





# Tornavidalar ve Tornavida Setleri

	Kraftform Paslanmaz Tornavidalar
	Kraftform Keski Tornavidalar
	Kraftform Tornavidalar
	Elektronikçi Tornavidalar
	T Saplı Tornavidalar

## Kraftform Paslanmaz – Paslanmayı önleyen paslanmaz çelik

Harici pası önlemek için paslanmaz çelik malzeme

Vakumlu buzda sertleştirme işlemi sayesinde dayanıklı

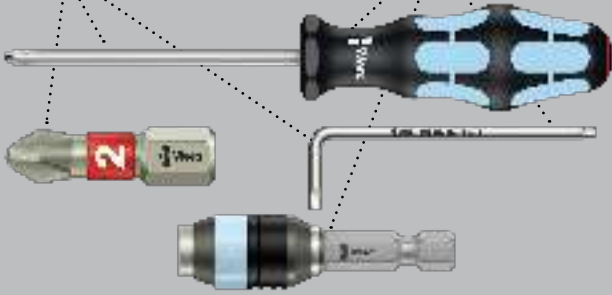

Yüksek kalite paslanmaz çelikten üretilmiş Kraftform Plus tornavida. Wera'nın paslanmaz ürünleri, vakumlu buzla sertleştirilmiştir ve gereken sertlik ve mukavemet sağlamıştır. Endüstriyel uygulamalar için uygundur. Lazertip uç, kelimenin tam anlamıyla vidayı kavrar ve böylece istemsiz kayma önlenmiş olur.

Take it easy Tool Finder: colour coding according to profile and size. "Take it Easy" Alet Bulucu: profil ve ebat damgasına uygun renk kodlaması. Böylece alet çantasından doru alet daha hızlı ve daha doğru seçilebilir. Altıgen sap yapısı sayesinde yuvarlanmayı önler.

- Ergonomik vidalama işlemleri için çok bileşenli Kraftform sap.
- Take it easy: Profil ve boyuta göre renk kodlaması
- Altıgen sap sayesinde yuvarlanmayı önleme
- Vida kafasına daha güvenli oturması için Lazertip uç yapısı

## Lasertip – Lazer Mühendisliği uygulanan uçlar

Lazerle işlenmiş tornavida ucu

Kayma riskinin azaltılması

Gerekli tutma basıncının azaltılması

Yüksek tork transferi

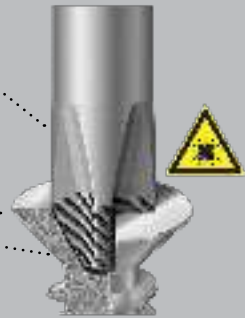

## 3335 Düz vidalar için Tornavida, Paslanmaz



Sipariş No.	mm	mm	mm	mm	mm			Fiyat €
05032001001 <sup>1)</sup>	0,5	3,0	3,0	80	81	1/8"	10	7.91
05032002001	0,6	3,5	3,5	100	81	9/64"	10	8.38
05032003001	0,8	4,0	4,0	100	98	5/32"	10	8.80
05032004001	1,0	5,5	5,5	125	98	7/32"	10	11.64

## 3334 Düz vidalar için Tornavida, Paslanmaz



Sipariş No.	mm	mm	mm	mm	mm			Fiyat €
05032005001	1,2	6,5	6,0	150	105	1/4"	10	14.22
05032006001	1,2	8,0	7,0	175	112	5/16"	10	18.78
05032007001	1,6	10,0	9,0	200	112	3/8"	5	23.91

## 3350 PH Phillips vidalar için Yıldız Tornavida, Paslanmaz



Sipariş No.		mm	mm	mm				Fiyat €
05032020001 <sup>1)</sup>	PH 0	60	81	3,0	2 3/8"		5	8.49
05032021001	PH 1	80	98	4,5	3 1/8"		10	9.86
05032022001	PH 2	100	105	6,0	4"		10	13.55
05032023001	PH 3	150	112	8,0	6"		5	20.41

<sup>1)</sup>Lasertip hariç

**3367 TORX® Vidalar için Tornavida, Paslanmaz**

Sipariş No.							Fiyat €
05032050001	TX 8	60	81	3,5	2 3/8"	10	10.01
05032051001	TX 9	60	81	4,0	2 3/8"	10	10.01
05032052001	TX 10	80	81	4,0	3 1/8"	10	10.64
05032053001	TX 15	80	98	4,0	3 1/8"	10	10.64
05032054001	TX 20	100	98	4,5	4"	10	10.75
05032055001	TX 25	100	105	5,0	4"	10	11.49
05032056001	TX 27	115	105	5,5	4 9/16"	10	12.48
05032057001	TX 30	115	105	6,0	4 9/16"	10	13.14
05032058001	TX 40	130	112	7,0	5 3/16"	10	14.90

**3334/6 Tornavida Seti, Paslanmaz ve Raf**

- Duvara montaj için depolama rafı

**3334/6 Tornavida Seti, Paslanmaz ve Raf**

Sipariş No.			Fiyat €
05032060001			1 54.49
		<b>3350 PH</b> 1x PH 1x80; 1x PH 2x100	
		<b>3335</b> 1x 0,5x3,0x80 <sup>1)</sup> ; 1x 0,8x4,0x100; 1x 1,0x5,5x125	
		<b>3334</b> 1x 1,2x6,5x150	

**3334/3350/3355/6 Tornavida Seti, Paslanmaz Çelik**

- Duvara montaj için depolama rafı

**3334/3350/3355/6 Tornavida Seti, Paslanmaz Çelik**

Sipariş No.			Fiyat €
05032063001			1 54.49
		<b>3350 PH</b> 1x PH 1x80; 1x PH 2x100	
		<b>3355 PZ</b> 1x PZ 1x80; 1x PZ 2x100	
		<b>3335</b> 1x 0,5x3,0x80 <sup>1)</sup>	
		<b>3334</b> 1x 1,2x6,5x150	



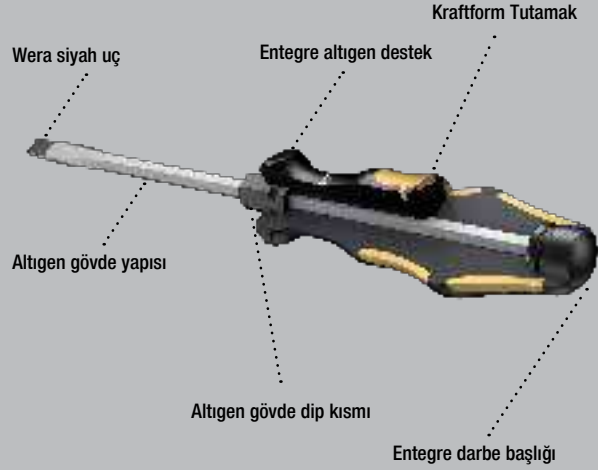

**Wera Keski Tornavida**

Sabitleme, keski açma ve gevşetme için Wera Keski Tornavidası. Hızlı ve yorulmadan çalışmak için çok bileşenli Kraftform sap. Kraftform Plus: Zorlu şartlarda çalışmak için sert kavrama bölgeleri, yumuşak bölgeler ise yüksek tork aktarımı sağlar. Bir altıgen tam genişleyen yüksek kaliteli bit malzemeden bıçak, Çekiç ile vurulduğunda bile tam kuvvet aktarımı sağlar.

Yumuşak temperli malzeme, bıçağın parçalanmasını önler. Dayanıklılık ve azaltılmış darbe kapasitesi. Entegre altıgen gövdeye açık ağız anahtar ile daha fazla tork aktarılabilir.

Wera Black Point ucu ve bir sertleştirme süreci, uç için uzun bir hizmet ömrü, gelişmiş korozyon koruması ve tam uyum. Altıgen sap yapısı sayesinde yuvarlanmayı önler.

**932 A Düz vidalar için Tornavida**

Sipariş No.	mm	mm	mm	mm	mm	mm	Fiyat €
05018260001 <sup>1)</sup>	0,6	3,5	4		80	81	7.84
05018262001	0,8	4,5	5	8	90	98	8.80
05018264001	1,0	5,5	6	10	100	105	11.53
05018266001	1,2	7,0	6	10	125	105	14.16
05018268001	1,6	9,0	8	13	150	112	18.74
05018270001	1,6	10,0	8	13	175	112	23.78
05018272001	2,0	12,0	10	16	200	117	30.10
05018274001	2,5	14,0	10	16	250	117	39.63

<sup>1)</sup> Sap içine uzanan orta kısım, darbe başlığı ve altıgen destek hariç

**932 A SB Düz vidalar için Tornavida**

Sipariş No.			Fiyat €
05100085001	932 A	1x 1.0x5.5x100	10 12.27
05100086001	932 A	1x 1.2x7.0x125	10 14.90
05100087001	932 A	1x 1.6x9.0x150	10 19.44

**917 SPH Phillips vidalar için Yıldız Tornavida**

Sipariş No.		mm	mm	mm	mm	mm	Fiyat €
05017005001	PH 1	5	8	80	98	3 1/8"	10 9.71
05017010001	PH 2	6	10	100	105	4"	10 13.51
05017015001	PH 3	8	13	150	112	6"	5 20.35
05017020001	PH 4	10	16	200	117	8"	2 29.77

**917 SPH SB Phillips vidalar için Yıldız Tornavida**

Sipariş No.			Fiyat €
05100075001	917 SPH	1x PH 1x80	10 10.45
05100076001	917 SPH	1x PH 2x100	10 14.25
05100077001	917 SPH	1x PH 3x150	5 21.09

**Big Pack 900 Tornavida Seti Kraftform Wera:  
Keski Tornavida ve Raf**

- Duvara montaj için depolama rafı

**Big Pack 900 Tornavida Seti Kraftform Wera: Keski Tornavida ve Raf**

Sipariş No.			Fiyat €
05133285001		1	115.05
	+	<b>917 SPH</b> 1x PH 1x80; 1x PH 2x100; 1x PH 3x150	
	+	<b>918 SPZ</b> 1x PZ 1x80; 1x PZ 2x100; 1x PZ 3x150	
	●	<b>932 A</b> 1x 0,6x3,5x80 <sup>1)</sup> ; 1x 0,8x4,5x90; 1x 1,0x5,5x100; 1x 1,2x7,0x125; 1x 1,6x9,0x150	
	⊕	<b>977 TORX®</b> 1x TX 20x90; 1x TX 25x100	
		<b>Rack</b> 2x 190,0x50,0	

<sup>1)</sup>Sap içine uzanan orta kısım, darbe başlığı, ve altigen destek hariç

**932/6 Tornavida Seti Kraftform Wera:  
Keski Tornavida ve Raf**

- Duvara montaj için depolama rafı

**932/6 Tornavida Seti Kraftform Wera: Keski Tornavida ve Raf**

Sipariş No.			Fiyat €
05018282001		1	56.98
	+	<b>917 SPH</b> 1x PH 1x80; 1x PH 2x100	
	●	<b>932 A</b> 1x 0,6x3,5x80 <sup>1)</sup> ; 1x 0,8x4,5x90; 1x 1,0x5,5x100; 1x 1,2x7,0x125	

<sup>1)</sup>Sap içine uzanan orta kısım, darbe başlığı, ve altigen destek hariç

**932/918/6 Tornavida Seti Kraftform Wera:  
Keski Tornavida ve Raf**

- Duvara montaj için depolama rafı

**932/918/6 Tornavida Seti Kraftform Wera: Keski Tornavida ve Raf**

Sipariş No.			Fiyat €
05018287001		1	56.98
	+	<b>918 SPZ</b> 1x PZ 1x80; 1x PZ 2x100	
	●	<b>932 A</b> 1x 0,6x3,5x80 <sup>1)</sup> ; 1x 0,8x4,5x90; 1x 1,0x5,5x100; 1x 1,2x7,0x125	

<sup>1)</sup>Sap içine uzanan orta kısım, darbe başlığı, ve altigen destek hariç

**977/6 TORX® Tornavida Seti Kraftform Wera:  
Keski Tornavida ve Raf**

- Duvara montaj için depolama rafı

**977/6 TORX® Tornavida Seti Kraftform Wera: Keski Tornavida ve Raf**

Sipariş No.			Fiyat €
05024410001		1	62.09
	⊕	<b>977 TORX®</b> 1x TX 15x80; 1x TX 20x90; 1x TX 25x100; 1x TX 27x125; 1x TX 30x150; 1x TX 40x150	



## Kraftform - Tornavida

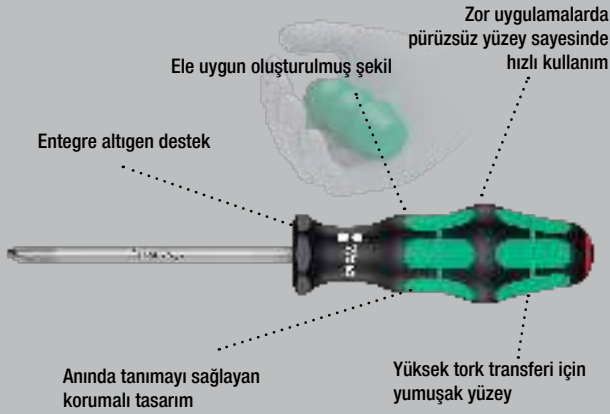

Elektrikli uçlu yüksek kaliteli Kraftform Plus tornavida. Özellikle yumuşak bölgelerde yüksek sürtünmeye sahip büyük temas alanı kenarlardan kaynaklı hiçbir morarma olmadan yüksek tork aktarımını sağlamaktadır.

Wera Lasertip tornavidaların uçları mikroskopik olarak lazer ışınlarıyla pürüzlendirilmiştir. Bu pürüzlü yüzey vidanın başına tam olarak tutunur. Bu nedenle, herhangi bir istemsiz kayma önlenmiş olur.

"Take it Easy" Alet Bulucu: profil ve ebat damgasına uygun renk kodlaması. Böylece alet çantasından doru alet daha hızlı ve daha doğru seçilebilir. Altıgen sap yapısı sayesinde yuvarlanmayı önler.

- Özellikle yumuşak bölgelerde yüksek sürtünmeye sahip büyük temas alanı kenarlardan kaynaklı hiçbir morarma olmadan yüksek torkaktarımını sağlamaktadır.
- Take it easy": Profil ve boyuta göre renk kodlaması
- Altıgen sap sayesinde yuvarlanmayı önleme
- Vida kafasına daha güvenli oturması için Lazertip uç yapısı

## Lasertip – Lazer Mühendisliği uygulanan uçlar

Lazerle işlenmiş tornavida ucu

Kayma riskinin azaltılması

Gerekli tutma basıncının azaltılması

Yüksek tork transferi

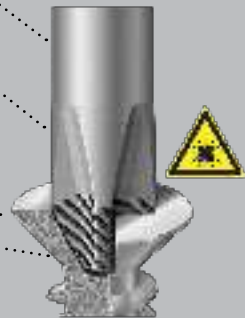

## 335 Düz vidalar için Tornavida



Sipariş No.	mm	mm	mm	mm	mm	mm	Fiyat €
05008006001 <sup>1)</sup>	0,4	2,0	60	70	2,5	5/64"	10 3.89
05110000001 <sup>1)</sup>	0,4	2,5	60	70	2,5	3/32"	10 3.89
05008007001 <sup>1)</sup>	0,4	2,5	75	70	2,5	3/32"	10 4.56
05008008001 <sup>1)</sup>	0,5	3,0	150	81	4,0	1/8"	10 6.45
05008009001 <sup>1)</sup>	0,5	3,0	200	81	4,0	1/8"	5 7.60
05110001001 <sup>1)</sup>	0,5	3,0	80	81	3,0	1/8"	10 4.69
05008015001	0,6	3,5	100	81	3,5	9/64"	10 5.30
05110002001	0,6	3,5	125	81	3,5	9/64"	10 5.72
05110003001	0,6	3,5	200	81	3,5	9/64"	5 8.32
05110004001	0,8	4,0	100	98	4,0	5/32"	10 5.97
05110005001	0,8	4,0	150	98	4,0	5/32"	10 7.51
05110006001	0,8	4,0	200	98	4,0	5/32"	5 9.25
05008027001 <sup>1)</sup>	0,8	4,0	300	98	4,0	5/32"	2 12.29
05110007001	1,0	5,5	125	98	5,5	7/32"	10 9.25
05008055001	1,0	5,5	150	98	5,5	7/32"	10 10.32
05110008001	1,0	5,5	200	98	5,5	7/32"	5 10.94
05008060001 <sup>1)</sup>	1,0	5,5	300	98	5,5	7/32"	2 13.90
05008061001	1,2	6,0	100	105	6,0	5/16"	10 10.27

<sup>1)</sup> Lasertip hariç

## 335 SB Düz vidalar için Tornavida



Sipariş No.			Fiyat €
05100042001	335	1x 0.6x3.5x100	10 6.04
05100043001	335	1x 0.8x4.0x100	10 6.65
05100044001	335	1x 1.0x5.5x125	10 9.95

**334 Düz vidalar için Tornavida**

Sipariş No.	mm	mm	mm	mm	mm	mm	mm	Fiyat €
05007610001	0,8	5,0	100	98	5,0	3/16"	10	7.88
05007620001	1,0	6,0	125	105	6,0	1/4"	10	11.16
05340330001	1,0	6,0	150	105	6,0	1/4"	10	12.25
05110010001	1,2	6,5	150	105	6,0	1/4"	10	12.86
05007635001	1,2	7,0	150	105	7,0	9/32"	10	13.77
05007621001	1,2	6,5	200	105	7,0	9/32"	5	13.75
05110011001	1,2	8,0	175	112	7,0	5/16"	5	15.07
05007640001	1,6	8,0	175	112	7,0	5/16"	5	15.42
05110104001	1,6	10,0	200	112	9,0	3/8"	5	20.26
05110105001 <sup>1)</sup>	2,0	12,0	250	117	10,0	1/2"	2	25.54

<sup>1)</sup>Lasertip hariç

**350 SK PH Phillips vidalar için Yıldız Tornavida**

- Daha yüksek tork aktarımı için altıgen destek

**350 SK PH Phillips vidalar için Yıldız Tornavida**

Sipariş No.	+	mm	mm	mm	mm	mm	mm	Fiyat €
05008750001 <sup>1)</sup>	PH 0	4		60	81	2 3/8"	5	8.25
05008751001	PH 1	5	8	80	98	3 1/8"	10	9.14
05008752001	PH 2	6	10	100	105	4"	10	12.78
05008753001	PH 3	8	13	150	112	6"	5	18.76

<sup>1)</sup>Lasertip hariç

**350 PH Phillips vidalar için Yıldız Tornavida**

Sipariş No.	+	mm	mm	mm	mm	mm	mm	Fiyat €
05008705001 <sup>1)</sup>	PH 0	60	81	3,0	2 3/8"		5	6.47
05008706001 <sup>1)</sup>	PH 0	100	81	3,0	4"		5	7.17
05008710001	PH 1	80	98	4,5	3 1/8"		10	8.32
05008712001	PH 1	200	98	4,5	8"		2	10.16
05008715001 <sup>1)</sup>	PH 1	300	98	4,5	12"		2	11.36
05008720001	PH 2	100	105	6,0	4"		10	11.23
05008723001	PH 2	150	105	6,0	6"		10	13.20
05008725001	PH 2	200	105	6,0	8"		2	14.80
05008730001 <sup>1)</sup>	PH 2	300	105	6,0	12"		2	16.35
05008735001	PH 3	150	112	8,0	6"		5	15.07
05008740001 <sup>1)</sup>	PH 4	200	112	10,0	8"		2	19.74

<sup>1)</sup>Lasertip hariç

**350 PH SB Phillips vidalar için Yıldız Tornavida**

Sipariş No.	+	mm	mm	mm	mm	mm	mm	Fiyat €
05100050001	+	350 PH						
		1x PH 0x60 <sup>1)</sup>					10	7.21
05100051001	+	350 PH						
		1x PH 1x80					10	9.08
05100052001	+	350 PH						
		1x PH 2x100					10	11.94

### 352 Altıgen Soket vidalar için Yuvarlak Başlı Tornavida

- Altıgen uç yapısı ve zor koşullarda bile güvenli çalışma için yuvarlak başlı uç

### 352 Altıgen Soket vidalar için Yuvarlak Başlı Tornavida



Sipariş No.	mm	mm	mm	mm	mm	Fiyat €	
05022795001	1,5	60	70	2 3/8"	10	6.04	
05022800001	2,0	100	70	4"	10	6.04	
05138070001	2,5	100	81	4"	10	6.04	
05022805001	3,0	100	81	4"	10	6.26	
05022810001	4,0	100	98	4"	10	6.65	
05022815001	5,0	100	105	4"	10	8.17	
05022820001	6,0	125	105	5"	5	9.90	
05022825001	8,0	150	112	6"	5	15.70	
05022830001	10,0	150	112	6"	5	17.55	
05022835001	12,0	150	117	6"	5	20.09	
05022905001		5/32"	100	98	4"	5	7.10
05022910001		3/16"	100	105	4"	5	8.71
05022920001		1/4"	125	105	5"	5	11.47





**TORX® Tutma fonksiyonlu aletler**

Sıkıştırma kuvveti TORX® vidayı sıkıca tutar

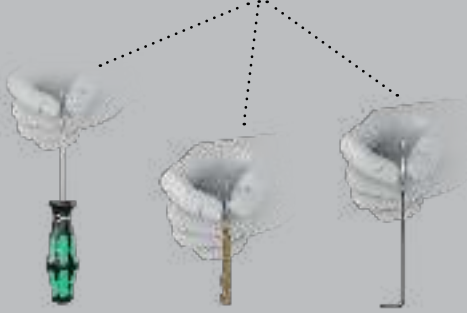

Yüksek kaliteli Kraftform Plus tornavida.

Yorulmadan hızlı çalışma için çok birleşenli Kraftform sap.  
 Kraftform Plus: Yüksek hızlı çalışma için sert kavrama bölgeleri,  
 yumuşak bölgeler yüksek tork aktarımı sağlar.

Tutma işlevi: Vidalar, aletin üzerinde düşmeden ve güvenli bir şekilde tutulur.

Altıgen gövde yapısı sayesinde yuvarlanma önlenir. Basitleştirilmiş bulma için işaretleme ve aracın sıralanması

- Gömülü TORX® vidalar için tornavida
- TORX® vidalar için tutma işlevi
- Hızlı ve ergonomik vidalama için çok bileşenli Kraftform sap
- Sap işaretleri, aletlerin bulunmasını ve sıralanmasını kolaylaştırır
- Yuvarlanmayı önleyen altıgen gövde yapısı

**367 TORX HF Torx vidalar için Uç Tutma Fonksiyonlu Tornavida**

Sipariş No.	TORX	mm	mm	mm	mm	mm	Fiyat €
05028048001	TX 8	60	81	3,5	2 3/8"	10	8.99
05028049001	TX 9	60	81	4,0	2 3/8"	10	8.99
05028050001	TX 10	80	81	4,0	3 1/8"	10	8.99
05028051001	TX 15	80	98	4,0	3 1/8"	10	9.10
05028052001	TX 20	100	98	4,5	4"	10	9.34
05028070001	TX 20	300	98	4,5	12"	4	13.96
05028053001	TX 25	100	105	5,0	4"	10	9.82
05028071001	TX 25	300	105	6,0	12"	4	14.57
05028054001	TX 27	115	105	5,5	4 9/16"	10	10.71
05028072001	TX 27	300	105	6,0	12"	4	15.09
05028055001	TX 30	115	105	6,0	4 9/16"	10	11.42
05028073001	TX 30	300	105	6,0	12"	4	15.42
05028056001	TX 40	130	112	7,0	5 3/16"	10	12.78

**367 Torx vidalar için Tornavida**

Sipariş No.	TORX	mm	mm	mm	mm	mm	Fiyat €
05028000001	TX 5	60	70	3,5	2 3/8"	10	8.40
05028001001	TX 6	60	70	3,5	2 3/8"	10	8.40
05028002001	TX 7	60	70	3,5	2 3/8"	10	8.32
05028003001	TX 8	60	81	3,5	2 3/8"	10	8.32
05028004001	TX 9	60	81	4,0	2 3/8"	10	8.32
05028005001	TX 10	80	81	4,0	3 1/8"	10	8.32
05028008001	TX 15	80	98	4,0	3 1/8"	10	8.56
05028010001	TX 20	100	98	4,5	4"	10	8.71
05028012001	TX 25	100	105	5,0	4"	10	9.25
05028013001	TX 27	115	105	5,5	4 9/16"	10	10.08
05028015001	TX 30	115	105	6,0	4 9/16"	10	10.73
05028020001	TX 40	130	112	7,0	5 1/8"	10	12.14

**367 TORX® vidalar için Tornavida**

Sipariş No.				Fiyat €
05100060001		<b>367 TORX®</b> 1x TX 10x80	10	9.08
05100061001		<b>367 TORX®</b> 1x TX 15x80	10	9.32
05100062001		<b>367 TORX®</b> 1x TX 20x100	10	9.47
05100063001		<b>367 TORX®</b> 1x TX 25x100	10	9.99
05100064001		<b>367 TORX®</b> 1x TX 30x115	10	11.47

**391 Hortum Keleççesi Tornavidası**

- Altıgen vidalar için hortum keleççesi tornavidası
- Esnek

**391 Hortum Keleççesi Tornavidası**

Sipariş No.	mm	mm	mm			Fiyat €
05028148001	6	167	98	6 9/16"		21.15
05028150001	7	167	98	6 9/16"		21.72
05028152001	8	167	98	6 9/16"		21.87

**395 Lokma Tornavida**

- Altıgen civatalar için somun sıkma aleti

**395 Lokma Tornavida**

Sipariş No.	mm	mm	mm	mm			Fiyat €
05028205001	3,0	125	98	5,0	5"	5	12.62
05028210001	3,5	125	98	6,1	5"	5	12.62
05028215001	4,0	125	98	6,9	5"	5	12.62
05028220001	4,5	125	98	7,1	5"	5	12.62
05028225001	5,0	125	98	8,1	5"	5	13.23
05028230001	5,5	125	98	8,1	5"	5	13.23
05029405001	6,0	125	98	9,1	5"	5	14.01
05029410001	7,0	125	105	11,0	5"	5	14.77
05029415001	8,0	125	105	12,1	5"	5	18.91
05029420001	9,0	125	105	13,1	5"	5	19.33
05029425001	10,0	125	112	14,1	5"	5	20.09
05029430001	11,0	125	112	16,0	5"	5	20.89
05029435001	12,0	125	112	17,1	5"	5	24.08
05029440001	13,0	125	112	18,1	5"	5	24.84
05029445001	14,0	125	112	19,1	5"	5	26.65
05029450001	15,0	125	112	21,0	5"	5	31.60

### 395 H0 Lokma Tornavida

Wera'dan içi boş şaftlı yüksek kaliteli lokma tornavidalar. İç boş şaft dişli çubukların sabitlenmesi için; ancak o zaman somunlu dişli çubuk içi boş milin geçebilir. Çok bileşenli Kraftform sap yüksek çalışma imkanı ve özellikle ergonomik vidalama sağlar.

Kraftform Plus: Yüksek çalışma imkanı için sert kavrama bölgeleri, yumuşak bölgeler yüksek tork aktarımı sağlar. Altıgen gövde yapısı herhangi bir yuvarlanmayı önler ve işaretlemeler ürünün bulunmasını basitleştirir.

- Altıgen vidalar için lokma tornavida
- Çıkıntılı dişli çubuklar için içi boş mil, krom kaplama

### 395 H0 Lokma Tornavida



Sipariş No.	mm	mm	mm	mm	mm	mm	Fiyat €
05029460001	5,0	90	98	7,2	3 <sup>35</sup> / <sub>64</sub> "	5	10.32
05029461001	5,5	90	98	7,2	3 <sup>35</sup> / <sub>64</sub> "	5	10.32
05029462001	6,0	90	98	7,2	3 <sup>35</sup> / <sub>64</sub> "	5	10.32
05029463001	7,0	90	105	7,2	3 <sup>35</sup> / <sub>64</sub> "	5	10.64
05029464001	8,0	90	105	9,3	3 <sup>35</sup> / <sub>64</sub> "	5	11.68
05029465001	10,0	90	112	9,3	3 <sup>35</sup> / <sub>64</sub> "	5	12.91
05029466001	13,0	90	112	11,0	3 <sup>35</sup> / <sub>64</sub> "	5	14.01
05029501001	3 <sup>1</sup> / <sub>16</sub> "	90	98	7,2	3 <sup>35</sup> / <sub>64</sub> "	5	10.32
05029502001	1 <sup>1</sup> / <sub>4</sub> "	90	98	7,2	3 <sup>35</sup> / <sub>64</sub> "	5	10.32
05029503001	5 <sup>1</sup> / <sub>16</sub> "	90	105	9,3	3 <sup>35</sup> / <sub>64</sub> "	5	11.68
05029504001	1 <sup>1</sup> / <sub>32</sub> "	90	105	9,3	3 <sup>35</sup> / <sub>64</sub> "	5	11.68
05029505001	3 <sup>1</sup> / <sub>8</sub> "	90	112	9,3	3 <sup>35</sup> / <sub>64</sub> "	5	12.91
05029506001	7 <sup>1</sup> / <sub>16</sub> "	90	112	11,0	3 <sup>35</sup> / <sub>64</sub> "	5	14.01
05029507001	1 <sup>1</sup> / <sub>2</sub> "	90	112	11,0	3 <sup>35</sup> / <sub>64</sub> "	5	14.01

### 335 Düz Topaç Tornavida



Sipariş No.	mm	mm	mm	mm	mm	mm	Fiyat €
05008840001	0,6	3,5	24,5	54	3,5	9 <sup>1</sup> / <sub>64</sub> "	5.30
05008841001	0,8	4,0	24,5	54	4,0	5 <sup>1</sup> / <sub>32</sub> "	5.71
05008842001	1,0	5,5	24,5	54	5,5	7 <sup>1</sup> / <sub>32</sub> "	5.84
05008843001	1,2	6,5	24,5	54	6,5	1 <sup>1</sup> / <sub>4</sub> "	6.26
05008844001	1,2	8,0	24,5	54	8,0	5 <sup>1</sup> / <sub>16</sub> "	6.70

### 350 PH Phillips Yıldız Topaç Tornavida



Sipariş No.	mm	mm	mm	mm	mm	Fiyat €
05008850001	PH 1	25	54	4,2	1"	5.84
05008851001	PH 2	25	54	5,2	1"	6.49
05008852001	PH 3	25	54	6,2	1"	6.93

### 355 PZ Pozidriv Yıldız Topaç Tornavida



Sipariş No.	mm	mm	mm	mm	mm	Fiyat €
05008853001	PZ 1	25	54	4,5	1"	6.70
05008854001	PZ 2	25	54	6,0	1"	7.37
05008855001	PZ 3	25	54	8,0	1"	7.91



**367 TORX® Topaç Tornavida**

Sipariş No.		mm	mm	mm	mm	mm	Fiyat €
05008856001	TX 10	25	54	3,4	1"	5	6.49
05008857001	TX 15	25	54	3,7	1"	5	6.49
05008858001	TX 20	25	54	4,0	1"	5	6.49
05008859001	TX 25	25	54	4,5	1"	5	6.49
05008860001	TX 27	25	54	5,1	1"	5	6.49
05008861001	TX 30	25	54	5,6	1"	5	6.49
05008862001	TX 40	25	54	-	1"	5	7.27

**368 Kare Topaç Tornavida**

Sipariş No.		mm	mm	mm	mm	mm	Fiyat €
05008863001	# 01	25	54	4,2	1"	5	6.70
05008864001	# 02	25	54	4,2	1"	5	6.83









**Kraftform Big Pack 300**

- Tornavida Seti Lasertip ve Raf TORX®

**Kraftform Big Pack 300**

Sipariş No.		Fiyat €
05105630001	1	89.47
	<ul style="list-style-type: none"> <li>350 PH 1x PH 1x80; 1x PH 2x100; 1x PH 3x150</li> <li>355 PZ 1x PZ 1x80; 1x PZ 2x100; 1x PZ 3x150</li> <li>367 TORX® 1x TX 10x80; 1x TX 15x80; 1x TX 20x100; 1x TX 25x100; 1x TX 30x115</li> <li>334 1x 1,2x6,5x150</li> <li>335 1x 0,6x3,5x100; 1x 0,8x4,0x100</li> </ul>	
	2x 190,0x50,0	









**Kraftform XXL**

Sipariş No.			Fiyat €
05051010001		1	80.62
	 <b>350 PH</b> 1x PH 1x80; 1x PH 2x100		
	 <b>355 PZ</b> 1x PZ 1x80; 1x PZ 2x100		
	 <b>932 A</b> 1x 1,0x5,5x100; 1x 1,2x7,0x125		
	 <b>334</b> 1x 1,2x6,5x150		
	 <b>335</b> 1x 0,8x4,0x100; 1x 1,0x5,5x125		
	 <b>160 i VDE</b> 1x 0,4x2,5x80 <sup>1)</sup> ; 1x 0,6x3,5x100		
	 <b>247</b> 1x 0,5x3,0x70		
	<b>Rack</b> 2x 190,0x50,0		

<sup>1)</sup> Lasertip hariç

<sup>2)</sup> Ürün ABD ve Kanada'da mevcut değildir.

**Kraftform XXL 2**

Sipariş No.			Fiyat €
05051011001		1	80.62
	 <b>350 PH</b> 1x PH 2x100		
	 <b>355 PZ</b> 1x PZ 1x80; 1x PZ 2x100		
	 <b>932 A</b> 1x 1,0x5,5x100; 1x 1,2x7,0x125		
	 <b>335</b> 1x 0,8x4,0x100		
	 <b>367 TORX®</b> 1x TX 15x80; 1x TX 20x100; 1x TX 25x100		
	 <b>160 i VDE</b> 1x 0,4x2,5x80 <sup>1)</sup> ; 1x 0,6x3,5x100		
	 <b>247</b> 1x 0,5x3,0x70		
	<b>Rack</b> 2x 190,0x50,0		

<sup>1)</sup> Lasertip hariç





<sup>2)</sup> Ürün ABD ve Kanada'da mevcut değildir.

**Kraftform 2go 300**





11 Kraftform Tornavida; Take it easy alet bulucu ile; içinde Wera 2go 4 kılıf; ayarlanabilir bir bölme elemanı ile birlikte gelir.

- Wera 2go sistemi ile kenetlenmeye uygun



**Kraftform 2go 300**



Sipariş No.			Fiyat €
05004313001		1	91.19
	<b>Wera 2go 4</b> 1x 165,0x165,0x105,0		
	 <b>350 PH</b> 1x PH 1x80; 1x PH 2x100		
	 <b>355 PZ</b> 1x PZ 1x80; 1x PZ 2x100		
	 <b>367 TORX®</b> 1x TX 10x80; 1x TX 15x80; 1x TX 20x100; 1x TX 25x100; 1x TX 30x115		
	 <b>334 SK</b> 1x 0,8x4,5x90; 1x 1,2x7,0x125		
	<b>K120</b> 1x 50,0x120,0		

**334/6 Kraftform Plus Tornavida Seti Lasertip ve Raf**

Sipariş No.			Fiyat €
05105650001		1	45.17
	 <b>350 PH</b> 1x PH 1x80; 1x PH 2x100		
	 <b>334</b> 1x 1,2x6,5x150		
	 <b>335</b> 1x 0,5x3,0x80 <sup>1)</sup> ; 1x 0,8x4,0x100; 1x 1,0x5,5x125		

### 334/355/6 Kraftform Plus Tornavida Seti Lasertip ve Raf



Sipariş No.			Fiyat €
05105656001		1	45.17
	 <b>355 PZ</b> 1x PZ 1x80; 1x PZ 2x100		
	 <b>334</b> 1x 1,2x6,5x150		
	 <b>335</b> 1x 0,5x3,0x80 <sup>1)</sup> ; 1x 0,8x4,0x100; 1x 1,0x5,5x125		



<sup>1)</sup> Lasertip hariç

### 335/350/355/4 Screwdriver set Kraftform Plus Lasertip 200 mm-long blades

- Derin yerlerde çalışma imkanı için ekstra uzun

### 335/350/355/4 Kraftform Plus Tornavida Seti Lasertip - 200 mm







Sipariş No.			Fiyat €
05347736002		1	44.02
	 <b>350 PH</b> 1x PH 2x200		
	 <b>355 PZ</b> 1x PZ 1x200; 1x PZ 2x200		
	 <b>335</b> 1x 1,0x5,5x200		

### 395 H0/7 SM Lokma Tornavida Seti



- Altıgen vidalar için lokma tornavida
- Çıkıntılı dişli çubuklar için içi boş mil, krom kaplama



### 395 H0/7 SM Lokma Tornavida Seti

Sipariş No.			Fiyat €
05029510001		1	68.12
	 <b>395 H0</b> 1x 5,0x90; 1x 5,5x90; 1x 6,0x90; 1x 7,0x90; 1x 8,0x90; 1x 10,0x90; 1x 13,0x90		

### Set 1 Topaç Tornavida Seti

Sipariş No.			Fiyat €
05008870001		1	26.41
	 <b>335 Stubby</b> 1x 0,6x3,5x24,5; 1x 0,8x4,0x24,5; 1x 1,0x5,5x24,5		
	 <b>350 PH Stubby</b> 1x PH 1x25; 1x PH 2x25		



### 1335 Düz vidalar için Tornavida

Yüksek kaliteli Kraftform Comfort tornavida. Çok bileşenli Kraftform sap yüksek çalışma imkanı ve özellikle ergonomik vidalama sağlar.

Wera Black Point ucu ve karmaşık bir sertleştirme süreci, uç için uzun bir hizmet ömrü, gelişmiş korozyon koruması ve tam uyum sağlar.

Altıgen gövde yapısı herhangi bir yuvarlanmayı önler ve işaretlemeler ürünün bulunmasını basitleştirir. aracın sıralanması.

- Düz vidalar için Kraftform Comfort tornavida
- Hızlı ve ergonomik vidalama için çok bileşenli Kraftform sap
- Sap işaretleri, aletlerin bulunmasını ve sıralanmasını kolaylaştırır
- Kaymaya karşı altıgen gövde yapısı
- Wera Black Point uç, tam oturur ve optimum korozyon koruma sunar

### 1335 Düz vidalar için Tornavida



Sipariş No.	mm	mm	mm	mm	mm	mm	mm	Fiyat €
05031412001	1,0	5,5	125	98	5,5	7/32"	10	0.00

### 1334 Düz vidalar için Tornavida



Sipariş No.	mm	mm	mm	mm	mm	mm	mm	Fiyat €
05031422001	1,2	6,5	150	105	1/4"	6"	10	0.00

### 1350 PH Phillips vidalar için Yıldız Tornavida



Sipariş No.	mm	mm	mm	mm	mm	mm	Fiyat €
05031444001	PH 2	100	105	6,0	4"	10	0.00

### 1355 PZ Pozidriv vidalar için Yıldız Tornavida



Sipariş No.	mm	mm	mm	mm	mm	mm	Fiyat €
05031461001	PZ 1	80	98	4,5	3 1/8"	10	0.00

### 1367/6 TORX® Kraftform Comfort Tornavida Seti



Sipariş No.	mm	mm	mm	mm	mm	mm	Fiyat €
05031500001	TX 5	60	81	3,5	2 3/8"	10	0.00
05031501001	TX 6	60	81	3,5	2 3/8"	10	0.00
05031507001	TX 20	100	98	4,5	4"	10	0.00

**1335/1350/1355/6 Kraftform Comfort Tornavida Seti**



Sipariş No.			Fiyat €
05031553001		1	35.68
	+	<b>1350 PH</b> 1x PH 1x80; 1x PH 2x100	
	+	<b>1355 PZ</b> 1x PZ 1x80; 1x PZ 2x100	
	●	<b>1335</b> 1x 0,8x4,0x100; 1x 1,0x5,5x125	







**1334/6 Kraftform Comfort Tornavida Seti**









Sipariş No.			Fiyat €
05031551001		1	35.68
	+	<b>1350 PH</b> 1x PH 1x80; 1x PH 2x100	
	●	<b>1335</b> 1x 0,5x3,0x80; 1x 0,8x4,0x100; 1x 1,0x5,5x125	
	●	<b>1334</b> 1x 1,2x6,5x150	









**2035 Elektronik uygulamalar için Düz vidalar için Tornavida**

								Fiyat €
Sipariş No.	mm	mm	mm	mm	mm	mm	mm	
05117990001	0,16	0,8	40	97	2,0	1/32"	10	7.17
05117991001	0,18	1,0	40	97	2,0	0,04"	10	6.41
05117992001	0,20	1,2	40	97	2,0	0,05"	10	5.62
05118002001	0,23	1,5	40	97	2,0	1/16"	10	5.02
05118003001	0,23	1,5	60	97	2,0	1/16"	10	5.02
05118000001	0,25	1,2	40	97	2,0	0,05"	10	5.48
05117993001	0,30	1,8	40	97	2,0	0,07"	10	5.02
05118004001	0,30	1,8	60	97	2,0	0,07"	10	5.02
05118017001	0,30	2,0	50	97	2,0	0,07"	10	4.32
05117997001	0,35	2,5	40	97	2,5	0,07"	10	4.32
05118005001	0,40	2,0	40	97	2,5	5/64"	10	4.32
05118006001	0,40	2,0	60	97	2,5	5/64"	10	4.32
05118007001	0,40	2,0	100	97	2,5	5/64"	10	4.60
05117994001	0,40	2,5	50	97	2,5	3/32"	10	4.32
05118008001	0,40	2,5	80	97	2,5	3/32"	10	4.41
05117995001	0,50	3,0	50	97	3,0	1/8"	10	4.04
05118010001	0,50	3,0	80	97	3,0	1/8"	10	4.47
05118012001	0,60	3,5	80	97	4,0	9/64"	10	4.32
05118014001	0,80	4,0	80	97	4,0	5/32"	10	4.92

**2055 Elektronik uygulamalar için PZ Pozdriv vidalar için Tornavida**

							Fiyat €
Sipariş No.		mm	mm	mm			
05118030001	PZ 0	60	97	3,0	2 3/8"		10 5.13
05118032001	PZ 1	80	97	4,0	3 1/16"		10 5.71

**2050 Elektronik uygulamalar için PH Phillips vidalar için Tornavida**

							Fiyat €
Sipariş No.		mm	mm	mm			
05345290001 <sup>1)2)</sup>	PH 000	40	97	1,5/2,5"	1 9/16"		10 5.85
05118019001 <sup>1)2)</sup>	PH 00	40	97	1,8/2,5"	1 9/16"		10 5.85
05118020001 <sup>1)</sup>	PH 00	60	97	2,5	2 3/8"		10 6.00
05118026001 <sup>3)</sup>	PH 0	40	97	3,0	1 9/16"		10 4.89
05118022001 <sup>3)</sup>	PH 0	60	97	3,0	2 3/8"		10 5.02
05118023001	PH 1	60	97	4,0	2 3/8"		10 5.23
05118024001	PH 1	80	97	4,0	3 1/8"		10 5.85

<sup>1)</sup> Asya tipi PH vidaları için optimize edilmiştir

<sup>2)</sup> Çıkış tarafında, kanat 10 mm nominal uzunluğa döndürülür.

<sup>3)</sup> Boyut 0, JCIS 0'a göre değiştirilmiştir (Japon Kamera Endüstriyel Standardı)



**2067 Elektronik uygulamalar için TORX® HF uç tutma fonksiyonlu Tornavida**

- TORX® vidalar için uç tutma fonksiyonu

**2067 Elektronik uygulamalar için TORX® HF uç tutma fonksiyonlu Tornavida**

Sipariş No.		mm	mm	mm			Fiyat €
05118180001	TX 4	40	97	2,5	1 9/16"	5	9.77
05118181001	TX 5	40	97	3,0	1 9/16"	5	8.62
05118182001	TX 6	40	97	3,0	1 9/16"	5	7.11
05118183001	TX 7	60	97	3,0	2 3/8"	5	7.11
05118184001	TX 8	60	97	3,0	2 3/8"	5	7.11
05118185001	TX 9	60	97	4,0	2 3/8"	5	7.41
05118186001	TX 10	60	97	4,0	2 3/8"	5	7.41

**2067 Eletronik uygulamalar için TORX® Tornavida**

Sipariş No.		mm	mm	mm			Fiyat €
05118035001	TX 1	40	97	2,0	1 9/16"	5	9.25
05118036001	TX 2	40	97	2,0	1 9/16"	5	9.25
05118037001	TX 3	40	97	2,0	1 9/16"	5	9.25
05118039001	TX 4	40	97	2,5	1 9/16"	5	9.25
05118040001	TX 5	40	97	3,0	1 9/16"	5	8.14
05118042001	TX 6	40	97	3,0	1 9/16"	5	6.69

**2067 Elektronik uygulamalar için TORX® B0 Tornavida**

Sipariş No.		mm	mm	mm			Fiyat €
05118044001	TX 7	60	97	3,0	1 9/16"	5	7.88
05118046001	TX 8	60	97	3,0	2 3/8"	5	7.88
05118048001	TX 9	60	97	4,0	2 3/8"	5	7.60
05118050001	TX 10	60	97	4,0	2 3/8"	5	7.60
05118052001	TX 15	60	97	4,0	2 3/8"	5	7.82
05118054001	TX 20	60	97	4,0	2 3/8"	5	7.82

**2067 Elektronik uygulamalar için TORX PLUS® IPR Tornavida**

Sipariş No.		mm	mm	mm			Fiyat €
05030160001	1 IPR	40	97	2,0	1 47/64"	5	11.14

**Hex-Plus – Altıgen soket vidaların daha uzun ömürlü olmasını sağlar**

Vidaların deformasyonunu azaltır

Ortalamanın üzerinde hizmet ömrü



- Altıgen soket vidalar için Kraftform Mikro tornavida
- Hex-Plus, soket başlı vidaların daha uzun ömürlü olmasını sağlar

**2054 Elektronik uygulamalar için Altıgen Soket Tornavida**

Sipariş No.		mm	mm	mm			Fiyat €	
05118060001		0,7	40	97	3,0	1 9/16"	5 6.93	
05118062001		0,9	40	97	3,0	1 9/16"	5 6.08	
05118064001		1,3	40	97	3,0	1 9/16"	5 5.36	
05118066001		1,5	60	97	3,0	2 3/8"	5 5.13	
05118068001		2	60	97	3,0	2 3/8"	5 4.64	
05118070001		2,5	60	97	4,0	2 3/8"	5 4.64	
05118072001		3,0	60	97	4,0	2 3/8"	5 4.27	
05345284001		-	0,028"	40	97	3,0	1 9/16"	5 5.05
05345285001		-	0,035"	40	97	3,0	1 9/16"	5 5.05
05118074001		-	0,05"	40	97	3,0	1 9/16"	5 5.05
05118076001		-	1/16"	60	97	3,0	2 3/8"	5 4.89
05118078001		-	5/64"	60	97	3,0	2 3/8"	5 4.89
05118080001		-	3/32"	60	97	4,0	2 3/8"	5 4.89
05118082001		-	7/64"	60	97	4,0	2 3/8"	5 4.89
05118075001		-	1/8"	60	97	4,0	2 3/8"	5 4.89

### 2052 Elektronik uygulamalar için yuvarlak başlı altıgen Tornavida

- Zor kullanım koşullarında bile güvenilir çalışma için yuvarlak baş yapısı

### 2052 Elektronik uygulamalar için yuvarlak başlı altıgen Tornavida



Sipariş No.	mm	mm	mm	mm	mm	mm	Fiyat €
05118089001	1,3		60	97	3,0	2 3/8"	5 7.51
05118090001	1,5		60	97	3,0	2 3/8"	5 7.32
05118092001	2,0		60	97	3,0	2 3/8"	5 6.71
05118094001	2,5		60	97	4,0	2 3/8"	5 6.21
05118096001	3,0		60	97	4,0	2 3/8"	5 6.08
05118098001	-	1/16"	60	97	3,0	2 3/8"	5 7.97
05118100001	-	5/64"	60	97	3,0	2 3/8"	5 6.69
05118102001	-	3/32"	60	97	3,0	2 3/8"	5 6.69
05118106001	-	7/64"	60	97	4,0	2 3/8"	5 6.78
05118103001	-	1/8"	60	97	4,0	2 3/8"	5 6.78

### 2072 Microstix® vidalar için Kraftform Mikro Tornavida



Sipariş No.	mm	mm	mm	mm	mm	Fiyat €
05118145001	m	40	97	2,5	1 9/16"	5 11.38

### 2069 Elektronik uygulamalar için Lokma Tornavida



Sipariş No.	mm	mm	mm	mm	mm	mm	Fiyat €
05118108001	1,5		60	97	5,7	2 3/8"	5 10.16
05118109001	1,8		60	97	5,7	2 3/8"	5 10.01
05118110001	2,0		60	97	5,7	2 3/8"	5 10.01
05118112001	2,5		60	97	5,7	2 3/8"	5 8.80
05118114001	3,0		60	97	5,7	2 3/8"	5 8.80
05118116001	3,2		60	97	5,7	2 3/8"	5 8.80
05118118001	3,5		60	97	5,7	2 3/8"	5 9.36
05118120001	4,0		60	97	5,7	2 3/8"	5 9.36
05118122001	4,5		60	97	6,4	2 3/8"	5 9.62
05118124001	5,0		60	97	7,0	2 3/8"	5 9.62
05118126001	5,5		60	97	7,8	2 3/8"	5 9.62
05345281001	6,0		60	97	8,5	2 3/8"	5 8.84
05118128001	-	3/32"	60	97	5,7	2 3/8"	5 8.84
05118130001	-	7/64"	60	97	5,7	2 3/8"	5 8.84
05118132001	-	1/8"	60	97	5,7	2 3/8"	5 8.84
05118134001	-	9/64"	60	97	5,7	2 3/8"	5 9.25
05118136001	-	5/32"	60	97	5,7	2 3/8"	5 8.84
05118135001	-	3/16"	60	97	6,6	2 3/8"	5 9.69
05118137001	-	7/32"	60	97	7,8	2 3/8"	5 9.82
05345282001	-	1/4"	60	97	9,0	2 3/8"	5 9.82

### 1429 Mikrodevre Kaldırıcı Tornavida

- Bir devre kartından sıkıca takılan parçaları çıkarmak için mikrodevre kaldırıcı

### 1429 Mikrodevre Kaldırıcı Tornavida



Sipariş No.	mm	mm	mm	mm	mm	Fiyat €
05027456001	1,0	3,5	50	97		10 8.38

### 1013 Kraftform Mikro Bit Tutuculu Tornavida

Hızlı ve hızlı kullanım için ergonomik Kraftform saplı Kraftform Mikro tutucu düşük yorulma çalışması. Yuvarlanma önleme yapısı. 4 mm Halfmoon ve HIOS uçları almak için uygundur. Akıllı telefonlarda, cep telefonlarında, kameralarda, elektronik cihazlarda dış laboratuvarları ve dış ameliyatları uygulamaları için uygundur.

- Kraftform Mikro uç tutucu
- Yuvarlanma önleme yapısı olan çok bileşenli Kraftform Mikro sap ve döner kafa
- 4 mm Halfmoon ve HIOS uçlar için uygun
- Uygulamalar örn. akıllı telefonlarda, cep telefonlarında, kameralarda, elektronik ekipman

### 1013 Kraftform Mikro Bit Tutuculu Tornavida

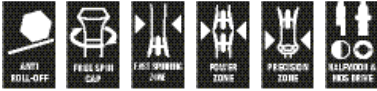

Sipariş No.	mm	mm	mm				Fiyat €
05051276001	23	97	1"			1	30.40

### Kraftform Micro Big Pack 1 Elektronik uygulamalar için Tornavida Seti

İnce mekanik vida bağlantıları için Wera Micro tornavida seti. Dönen kafa sayesinde hızlı vidalama imkanı.

Depolama ve taşıma sağlam bir rulo bez çantada, böylece doğru alet her zaman elinizin altındadır.

"Take it easy" alet bulucu ile: Profile ve boyuta göre renk kodlaması

- Sağlam ve kompakt bir çanta içinde 25 parçalı Kraftform Mikro tornavida seti
- Hızlı ve ergonomik çalışma için Kraftform Mikro sap
- Yuvarlanma önleme yapısı ve hızlı vidalama için döner kafa
- Wera Black Point uç, tam oturur ve optimum korozyon koruması sunar
- "Take it easy" Alet Bulucu: Profil ve boyuta göre renk kodlaması
- Elektrikçiler, gözlükçüler, hassas teknisyenler, kuyumcular veya bilgisayar donanımı mühendisleri

### Kraftform Micro Big Pack 1 Elektronik uygulamalar için Tornavida Seti



Sipariş No.			Fiyat €
0513400001			133.60
	+	<b>2050 PH Micro</b> 1x PH 000x40 <sup>1) 2)</sup> ; 1x PH 00x40 <sup>1) 2)</sup> ; 1x PH 0x40 <sup>3)</sup>	
	+	<b>2067 TORX®</b> 1x TX 5x40; 1x TX 6x40	
	+	<b>2067 TORX® HF</b> 1x TX 5x40; 1x TX 6x40; 1x TX 7x60; 1x TX 8x60; 1x TX 10x60	
	+	<b>2067 TORX PLUS® IPR Micro</b> 1x 1 IPRx40	
	+	<b>2054 Micro</b> 1x 0,9x40; 1x 1,3x40; 1x 1,5x60; 1x 2x60	
	+	<b>2035 Micro</b> 1x 0,23x1,5x40; 1x 0,30x1,8x60; 1x 0,35x2,5x40; 1x 0,40x2,0x60; 1x 0,50x3,0x80	
	+	<b>2069 Micro</b> 1x 4,0x60; 1x 5,5x60	
	+	<b>2072</b> 1x mx40	
	+	<b>1429</b> 1x 1,0x3,5x50	
	+	<b>K240</b> 1x 50,0x240,0	

<sup>1)</sup> Asya tipi PH vidaları için optimize edilmiştir

<sup>2)</sup> Çıkış tarafında, kanat 10 mm nominal uzunluğa döndürülür.

<sup>3)</sup> Boyut 0, JCS 0'a göre değiştirilmiştir (Japon Kamera Endüstriyel Standardı)



**Kraftform Micro 12 Universal 1 Elektronik uygulamalar için Tornavida Seti**

- Güçlü bir çanta içinde Kraftform Micro seti

**Kraftform Micro 12 Universal 1 Elektronik uygulamalar için Tornavida Seti**

Sipariş No.				Fiyat €
05073675001			1	67.18
	+	<b>2050 PH Micro</b> 1x PH 00x60 <sup>1)</sup> ; 1x PH 0x60 <sup>2)</sup>		
	+	<b>2067 TORX® HF</b> 1x TX 5x40; 1x TX 6x40		
	+	<b>2035 Micro</b> 1x 0,23x1,5x40; 1x 0,30x1,8x60; 1x 0,40x2,0x60; 1x 0,40x2,5x80; 1x 0,50x3,0x80		
	+	<b>2054 Micro</b> 1x 0,9x40; 1x 1,5x60; 1x 2x60		

<sup>1)</sup> Asya tipi PH vidaları için optimize edilmiştir

<sup>2)</sup> Boyut 0, JCIS 0'a göre değiştirilmiştir (Japon Kamera Endüstriyel Standard)











### Kraftform Kompakt Micro 11 Electronics 1

Hassas mekanik uygulamalar için Kraftform Kompakt Mikro Set; 4 mm halfmoon uçların alınması için uygundur. (Weraseri 9) ve 4 mm HIOS sürücülü uçlar (Wera seri 21); üstesinden gelmek/hızlı aksesuar değişimi için değiştirilebilir uç sistemi; Hızlı büküm için döner kapaklı ve serbest dönüşlü Kraftform Mikro tutamak, parmakların herhangi bir zaman alıcı yeniden konumlandırılmasını gereksiz kılmak; daha yüksek aktarım için entegre yumuşak bölgelere sahip güç bölgesi sıkma ve gevşetme torku; doğrudan üstündeki hassas bölge ayar çalışması için doğru açı için bıçak; 10 bit ile birlikte gelir. Manuel ve elektrikli alet işlemleri; bitin hızlı sabitlemesi: sadece otomatik kilitleme ve güvenli bir şekilde oturması için ucu içine itin.

Ucu değiştirmek için, kovani ileri doğru itip çıkarın;

### Kraftform Kompakt Micro 11 Electronics 1



Sipariş No.			Fiyat €
05073676001		1	101.94
	 <b>1013 Kraftform Micro</b> 1x 97		
	 <b>851/9 C</b> 1x PH 000x44 <sup>1)</sup> ; 1x PH 00x44 <sup>1)</sup> ; 1x PH 0x44 <sup>2)</sup>		
	 <b>867/9 C TORX®</b> 1x TX 8x44		
	 <b>867/9 C TORX PLUS®</b> 1x 3 IPx44		
	 <b>867/9 IPR TORX® PLUS</b> 1x 1 IPRx44		
	 <b>800/9 C</b> 1x 0,35x2,5x44		
	 <b>872/9</b> 1x mx44 <sup>3)</sup>		
	 <b>869/9</b> 1x 2,5x44,0; 1x 3,0x44,0		





<sup>1)</sup> Asya tipi PH vidaları için optimize edilmiştir

<sup>2)</sup> Boyut 0, JCIS 0'a göre değiştirilmiştir (Japon Kamera Endüstriyel Standardı)

<sup>3)</sup> Form A

### Kraftform Kompakt Micro 11 Universal 1





Sipariş No.			Fiyat €
05135938001		1	57.05
	 <b>1013 Kraftform Micro</b> 1x 97		
	 <b>851/9 C</b> 1x PH 00x44 <sup>1)</sup> ; 1x PH 0x44 <sup>2)</sup> ; 1x PH 1x44 <sup>1)</sup>		
	 <b>840/9 C</b> 1x 1,5x44; 1x 2,0x44		
	 <b>800/9 C</b> 1x 0,23x1,5x44; 1x 0,40x2,0x44; 1x 0,50x3,0x44		
	 <b>867/9 C TORX®</b> 1x TX 5x44; 1x TX 6x44		

### 2035/6 A Elektronik uygulamaları için Tornavida Seti ve Raf

- Kullanışlı plastik raf

### 2035/6 A Elektronik uygulamaları için Tornavida Seti ve Raf



Sipariş No.			Fiyat €
05118150001		1	32.55
	 <b>2050 PH Micro</b> 1x PH 00x60 <sup>1)</sup> ; 1x PH 0x60 <sup>2)</sup>		
	 <b>2035 Micro</b> 1x 0,30x1,8x60; 1x 0,40x2,0x60; 1x 0,40x2,5x80; 1x 0,50x3,0x80		

<sup>1)</sup> Asya tipi PH vidaları için optimize edilmiştir

<sup>2)</sup> Boyut 0, JCIS 0'a göre değiştirilmiştir (Japon Kamera Endüstriyel Standardı)

### 400 Serisi T-Saplı Tornavida

Ergonomik olarak şekillendirilmiş, iki bileşenli parmaklı T tutamak girintiler ve hoş yüzey, çok yüksek güç uygulamayı kolaylaştırır.

Kolay güç iletimi ve yorulmadan çalışma sağlar. Yüksek korozyon koruma seviyesi. En uygun montaj hassasiyeti vida da garanti edilmektedir.

- Özellikle yüksek güç iletimi için T-saplı tornavida sıkma ve gevşetme.
- Parmak girintili, ergonomik iki bileşenli tutma sapı ve çok yüksek güç iletimi için hoş bir yüzey hissi ve yorulmadan çalışma.
- "Take it Easy" Alet Bulucu: Profil ve boyuta göre renk kodlaması
- Aşırı yüksek güç iletimi için ek kısa kol ile uzun kolun kaldıracağı nedeniyle torklar

### 454 T-Saplı Hex-Plus Tornavida



Sipariş No.	mm	mm	mm	mm	mm	mm	mm	Fiyat €
05023330001	2	100	12	32	65	4"	5	6.38
05023332001	2,5	100	12	32	65	4"	5	6.58

### 454 HF T-Saplı Hex-Plus Uç Tutucu Özellikli Tornavida



Sipariş No.	mm	mm	mm	mm	mm	mm	mm	Fiyat €
05023334001	3	100	15	38	77		5	8.93
05023338001	4	100	15	38	77		5	9.14
05023339001	4	150	15	38	77		5	9.25
05023340001	4	200	15	38	77		5	9.45
05023342001	5	100	20	49	99		5	10.03
05023343001	5	150	20	49	99		5	10.36
05023344001	5	200	20	49	99		5	10.75
05023346001	6	100	20	49	99		5	10.36
05023347001	6	150	20	49	99		5	10.75
05023348001	6	200	20	49	99		5	11.36
05023350001	7	200	20	49	99		5	10.53
05023351001	8	100	20	49	99		5	11.88
05023352001	8	150	20	49	99		5	12.53
05023353001	8	200	20	49	99		5	13.20
05023354001	10	100	20	49	99		5	13.42
05023355001	10	200	20	49	99		5	15.74

### 454 Imperial T-Saplı Hex-Plus Tornavida, Imperial

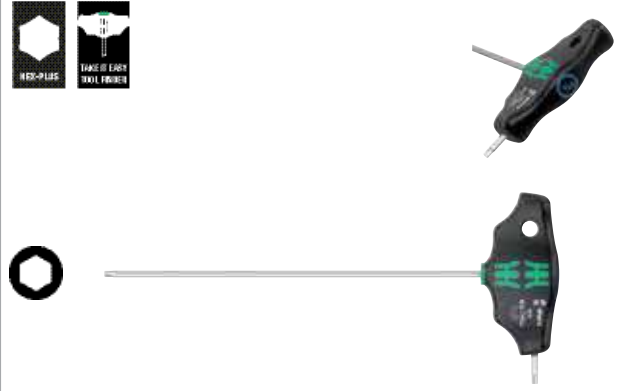

Sipariş No.	mm	mm	mm	mm	mm	mm	Fiyat €
05023356001	5/64"	150	12	32	65	5	6.26
05023357001	3/32"	150	12	32	65	5	6.38
05023358001	7/64"	150	12	32	65	5	6.49

### 454 HF T-Saplı Hex-Plus Uç Tutucu Özellikli Tornavida, Imperial

- Güvenli bir şekilde tutmak için uzun kol üzerinde (HF) tutma fonksiyonu ile vida tutma.

### 454 HF T-Saplı Hex-Plus Uç Tutucu Özellikli Tornavida, Imperial



Sipariş No.	mm	mm	mm	mm	mm	mm	Fiyat €
05023359001	1/8"	150	15	38	77	5	9.06
05023360001	9/64"	150	15	38	77	5	9.25
05023361001	5/32"	150	15	38	77	5	9.25
05023362001	3/16"	150	20	49	99	5	10.36
05023363001	7/32"	150	20	49	99	5	10.75
05023364001	1/4"	150	15	49	99	5	10.75
05023365001	5/16"	150	20	49	99	5	12.53
05023366001	3/8"	150	20	49	99	5	15.74



**467 TORX® HF T-Saplı Torx Uç Tutucu Özellikli Tornavida**

- Güvenli bir şekilde tutmak için uzun kol üzerinde (HF) tutma fonksiyonu ile vida tutma.

**467 TORX® HF T-Saplı Torx Uç Tutucu Özellikli Tornavida**

Sipariş No.		mm	mm	mm	mm	mm		Fiyat €
05023367001	TX 6	100	12	32	65	3,0	5	9.90
05023368001	TX 7	100	12	32	65	3,0	5	9.90
05023369001	TX 8	100	12	32	65	3,5	5	9.90
05023370001	TX 9	100	12	32	65	3,5	5	9.90
05023371001	TX 10	100	12	32	65	4,0	5	10.14
05023372001	TX 15	100	15	38	77	4,0	5	10.36
05023373001	TX 20	100	15	38	77	4,5	5	11.23
05023374001	TX 20	200	15	38	77	4,5	5	12.09
05023375001	TX 25	100	15	38	77	5,0	5	11.53
05023376001	TX 25	200	15	38	77	5,0	5	12.23
05023377001	TX 27	200	20	49	99	6,0	5	12.44
05023378001	TX 30	200	20	49	99	6,0	5	12.44
05023379001	TX 40	200	20	49	99	8,0	5	14.07
05023380001	TX 45	200	20	49	99	9,0	5	14.07

**416 RA T- Saplı Cırcır İşlevli Tornavida ve Hızlı Mandrenli Rapidaptör**

Sipariş No.		mm	mm	mm		Fiyat €
05023461001	1/4"	45	44	99	1 25/32"	59.26

**495 T-Saplı Lokma Tornavida**

Sipariş No.		mm	mm	mm		Fiyat €
05023381001	5	230	38	77	9"	12.23
05023382001	5,5	230	38	77	9"	12.31
05023383001	6	230	38	77	9"	12.31
05023384001	7	230	49	99	9"	12.44
05023385001	8	230	49	99	9"	12.88
05023386001	9	230	49	99	9"	13.75
05023387001	10	230	49	99	9"	14.31
05023389001	11	230	49	99	9"	15.42
05023391001	12	230	49	99	9"	15.66
05023393001	13	230	49	99	9"	15.94

**411 A RA T-Saplı Cırcır İşlevli Tornavida, 1/4"**

Sipariş No.		mm	mm	mm		Fiyat €
05023460001	1/4"	45	44	99	1 25/32"	59.26



# ESD ve VDE Aletleri



Kraftform Micro ESD



Kraftform Paslanmaz VDE



Kraftform 100 VDE Serisi



Kraftform Kompakt VDE



Kraftform Comfort VDE











Zyklop VDE cırcır anahtarı ve aksesuarları



**Kraftform Kompakt Micro 21 ESD 1**

Hassas mekanik işler için Kraftform Kompakt Micro set. 4 mm Halfmoon (Wera seri 9) ve 4 mm HIOS uçlar (Wera seri 21) için uygun. Elektriksel karşı güvenli koruma için <109 Ohm yüzey direnci elektrostatik yük. DIN EN 61340-5-1'e göre üretilmiştir. Kompakt hızlı uç değişimi için tutamak / değiştirilebilir uç sistemi. Kraftform Mikro tutamak, hızlı çevirme için döner kafa. Daha yüksek aktarım için entegre yumuşak bölgelere sahip güç bölgesi sıkma ve gevşetme torku. Doğrudan üstündeki hassas bölge ayar çalışması için doğru açı için uç. Ucu hızlı sabitlemesi: sadece ucu içeri itin. Otomatik kilitleme ve güvenli bir oturtma için. Ucu değiştirmek için, sadece manşonu ileri doğru itin ve çıkarın. İçin serbest dönen kovan vidalama işlemi sırasında aletin basit yönlendirmesi.

**Kraftform Kompakt Micro 21 ESD 1**

Sipariş No.			Fiyat €
05135973001		1	266.41
	 <b>1013 Kraftform Micro ESD</b> 1x 97		
	 <b>851/9 C</b> 1x PH 000x44 <sup>1)</sup> ; 1x PH 00x44 <sup>1)</sup> ; 1x PH 0x44 <sup>2)</sup>		
	 <b>867/9 C TORX®</b> 1x TX 1x44; 1x TX 2x44; 1x TX 3x44; 1x TX 4x44; 1x TX 5x44		
	 <b>867/9 C TORX PLUS®</b> 1x 1 IPx44; 1x 2 IPx44; 1x 3 IPx44; 1x 4 IPx44		
	 <b>867/9 IPR TORX® PLUS</b> 1x 1 IPRx44		
	 <b>872/9</b> 1x mx44 <sup>3)</sup> ; 1x 00x44 <sup>3)</sup> ; 1x Fx44 <sup>3)</sup> ; 1x 0x44 <sup>3)</sup>		
	 <b>800/9 C</b> 1x 0,23x1,5x44; 1x 0,35x2,5x44		
	 <b>869/9</b> 1x 2,5x44,0		

<sup>1)</sup> Asya tipi PH vidaları için optimize edilmiştir  
<sup>2)</sup> Boyut 0, JCIS 0'a göre değiştirilmiştir (Japon Kamera Endüstriyel Standardı)  
<sup>3)</sup> Form A

**Lasertip – Lazer Mühendisliği uygulanan uçlar**

Lazerle işlenmiş tornavida ucu

Kayma riskinin azaltılması

Gerekli tutma basıncının azaltılması

Yüksek tork transferi

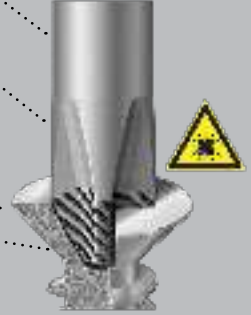

Çok bileşenli Kraftform Plus'lı Wera VDE tornavidalar hızlı ve az yorucu çalışma sağlar. Sert kavrama bölgeleri yüksek çalışma hızları için yumuşak bölgeler yüksek tork aktarımı sağlar. 10.000 volt su banyosunda ayrı ayrı test edilmiştir.

izin verilen 1.000 volt gerilimde çalışın.

Wera Lasertip tornavidaların uçları mikroskobiktir, lazer ışınları ile pürüzlendirilir. Bu pürüzlü yüzey vidanın başına tam anlamıyla tutunur. Bu nedenle, herhangi bir kasıtsız kayma olmaz.

Profillere göre renk kodlaması ile "Take it easy" alet bulucu hızlı erişim sağlar. Altıgen gövde yapısı sayesinde yuvarlanmayı önler.

- 1.000 voltta güvenli çalışma için yalıtılmıştır
- Sert kavrama bölgeleri yüksek çalışma hızları için yumuşak bölgeler yüksek tork aktarımı sağlar
- "Take it easy" Alet Bulucu: Profil ve boyuta göre renk kodlaması
- Yuvarlanmaya karşı altıgen gövde yapısı
- Konik uç yapısı, Lasertip

**160 i VDE Düz vidalar için Yalıtımlı Tornavida**

Sipariş No.	mm	mm	mm	mm	mm	mm	mm	Fiyat €
05006100001 <sup>1)</sup>	0,4	2,5	80	81	3/32"	3 1/8"	10	6.91
05006105001 <sup>1)</sup>	0,5	3,0	100	81	1/8"	4"	10	7.12
05006110001	0,6	3,5	100	81	9/64"	4"	10	8.19
05006115001	0,8	4,0	100	98	5/32"	4"	10	9.66
05006116001	0,8	4,0	150	98	5/32"	6"	5	10.18
05006120001	1,0	5,5	125	98	7/32"	5"	10	10.73
05006121001	1,0	5,5	200	98	7/32"	8"	5	12.03
05006125001	1,2	6,5	150	105	1/4"	6"	10	14.38
05006126001	1,2	6,5	200	105	1/4"	8"	5	16.18
05006130001	1,2	8,0	175	112	5/16"	7"	5	15.81
05006135001	1,6	8,0	200	112	5/16"	8"	5	15.81
05006140001	1,6	10,0	200	112	3/8"	8"	5	20.13

<sup>1)</sup>Lasertip hariç

**160 i SB VDE Düz vidalar için Yalıtımlı Tornavida**

Sipariş No.		Fiyat €
05100000001	160 i VDE 1x 0.4x2.5x80 <sup>1)</sup>	7.62
05100001001	160 i VDE 1x 0.5x3.0x100 <sup>1)</sup>	7.80
05100002001	160 i VDE 1x 0.6x3.5x100	8.88
05100003001	160 i VDE 1x 0.8x4.0x100	10.40
05100004001	160 i VDE 1x 1.0x5.5x125	11.47

**160 iS VDE Düz Vidalar için Yalıtımlı Tornavida, İnceltilmiş Uçlu**

- İnceltilmiş gövde çapı
- Sınırlı durumlarda bile vidalama yapılmasına izin verir
- Alçakta yatan vida ve yay elemanlarına ulaşılabilir

**160 iS VDE Düz vidalar için Yalıtımlı Tornavida, İnceltilmiş Uçlu**

Sipariş No.	mm	mm	mm	mm	mm	mm	Fiyat €	
05006440001	0,6	3,5	100	81	9/64"	4"	10	9.51
05006441001	0,8	4,0	100	98	5/32"	4"	10	11.27
05006442001	1,0	5,5	125	98	7/32"	5"	10	12.75

**160 iSS VDE Düz vidalar için İnceltmiş Gövde ve Sap Çaplı Yalıtımlı Tornavida**

- İnceltmiş gövde ve sap çapı
- Sınırlı durumlarda bile vidalama yapılmasına izin verir
- Derin yerlerdeki vida ve yay elemanlarına ulaşılabilir

**160 iSS VDE Düz vidalar için İnceltmiş Gövde ve Sap Çaplı Yalıtımlı Tornavida**

Sipariş No.	mm	mm	mm	mm	mm	mm	mm	Fiyat €
05020129001	0,8	4,0	100	81	5/32"	4"	5	11.27

**162 I PH VDE Phillips vidalar için Yalıtımlı Yıldız Tornavida**

Sipariş No.	+	mm	mm	mm	mm	mm	mm	Fiyat €
05006150001 <sup>1)</sup>	PH 0	80	81	3 1/8"			5	7.80
05006152001	PH 1	80	98	3 1/8"			5	9.88
05006153001	PH 1	150	98	6"			5	11.03
05006154001	PH 2	100	105	4"			5	13.66
05006159001	PH 2	200	105	8"			5	14.35
05006156001	PH 3	150	112	6"			5	15.42
05006158001 <sup>1)</sup>	PH 4	200	112	8"			2	21.69

<sup>1)</sup> Lasertip hariç

**162 I PH SB VDE Phillips vidalar için Yalıtımlı Yıldız Tornavida**

Sipariş No.				Fiyat €
05100011001	+	162 i PH VDE	1x PH 1x80	5 10.58
05100012001	+	162 i PH VDE	1x PH 2x100	5 14.40

**247 Monofaze Kontrol Kalemı**

Sipariş No.	mm	mm	mm	mm	mm	mm	mm	Fiyat €
05005655001	0,5	3,0	70	3,0	1/8"	2 3/4"	5	11.07

<sup>1)</sup> Ürün ABD ve Kanada'da mevcut değildir.

**247 SB Monofaze Kontrol Kalemı**

Sipariş No.				Fiyat €
05100100001	+	247	1x 0.5x3.0x70	5 11.91

<sup>1)</sup> Ürün ABD ve Kanada'da mevcut değildir.



**160 i/6 Kraftform Plus 10 Tornavida Seti ve Raf**

- Tornavidaların düzenli saklanması için kullanışlı raf

**160 i/6 Kraftform Plus 10 Tornavida Seti ve Raf**

Sipariş No.			Fiyat €
05006145001		1	38.59
	+	162 i PH VDE 1x PH 1x80; 1x PH 2x100	
	-	160 i VDE 1x 0,4x2,5x80 <sup>1)</sup> ; 1x 0,6x3,5x100; 1x 0,8x4,0x100; 1x 1,0x5,5x125	

<sup>1)</sup> Lasertip hariç

**167 i/7 Kraftform Plus 10 Tornavida Seti, Monofaze Kontrol Kalem ve Raf**

- Tornavidaların düzenli saklanması için kullanışlı raf

**167 i/7 Kraftform Plus 10 Tornavida Seti, Monofaze Kontrol Kalem ve Raf**

Sipariş No.			Fiyat €
05006147001		1	56.33
	+	162 i PH VDE 1x PH 1x80; 1x PH 2x100	
	-	160 i VDE 1x 0,4x2,5x80 <sup>1)</sup> ; 1x 0,6x3,5x100; 1x 0,8x4,0x100; 1x 1,0x5,5x125	
	-	247 1x 0,5x3,0x70	

<sup>1)</sup> Lasertip hariç  
<sup>2)</sup> Ürün ABD ve Kanada'da mevcut değildir.

**167 i/6 Kraftform Plus 10 Tornavida Seti ve Raf**

- Tornavidaların düzenli saklanması için kullanışlı raf

**167 i/6 Kraftform Plus 10 Tornavida Seti ve Raf**

Sipariş No.			Fiyat €
05133356001		1	36.48
	+	167 i TORX® VDE 1x TX 8x80; 1x TX 9x80; 1x TX 10x80; 1x TX 15x80; 1x TX 20x80; 1x TX 25x100	

**Kraftform 2go 100**

Sipariş No.			Fiyat €
05004310001		1	93.97
		Wera 2go 4 1x 165,0x165,0x105,0	
	+	162 i PH VDE 1x PH 1x80; 1x PH 2x100	
	+	165 i PZ VDE 1x PZ 1x80; 1x PZ 2x100	
	+	167 i TORX® VDE 1x TX 10x80; 1x TX 15x80; 1x TX 20x80	
	-	160 i VDE 1x 0,4x2,5x80 <sup>1)</sup> ; 1x 0,8x4,0x150; 1x 1,0x5,5x200	
	-	160 iS 1x 0,6x3,5x100	
	-	K120 1x 50,0x120,0	

<sup>1)</sup> Lasertip hariç

**160 iSS/7 Kraftform Plus 100 Tornavida Seti İnceltiMiş Gövde ve Sap Çapı**

- İnceltiMiş gövde ve sap çapı
- Sınırlı durumlarda bile vidalama yapılmasına izin verir
- Derin yerlerdeki vida ve yay elemanlarına ulaşılabilir
- 1.000 volt gerilimde güvenli çalışma, ayrı ayrı test edilmiştir

**160 iSS/7 Kraftform Plus 100 Tornavida Seti İnceltiMiş Gövde ve Sap Çapı**

Sipariş No.			Fiyat €
05135961001		1	52.34
	160 iSS 1x 0,8x4,0x100		
	160 iS 1x 0,6x3,5x100; 1x 1,0x5,5x125		
	162 iSS 1x PH 1x80; 1x PH 2x100		
	165 iSS PZ/S 1x # 1x80; 1x # 2x100		

**Kraftform Kompakt & VDE - Her zaman her boyutta mevcuttur.**
**Kraftform Kompakt VDE 16 Tork 1,2-3,0 Nm Ekstra İnce 1**

16 parçalı torklu VDE değiştirilebilir uç seti. 14 adet uç içerir. (11 adedi daha küçük çaplı) entegre yalıtımlı koruma.

1,2-3,0 Nm ve VDE arasında ayarlanabilir torklu tork VDE tutucu 817 VDE. Kraftform Plus tutamak: Yüksek çalışma hızları için sert kavrama bölgeleri, yumuşak bölgeler yüksek tork aktarımı sağlar.

- Kraftform Kompakt VDE tork tornavida seti ile ayarlanabilir tork
- Wera VDE için özel olarak ayarlanabilir Kraftform VDE tork tutucu değiştirilebilir uçlar
- 154 mm uzunluğunda VDE değiştirilebilir uçlar
- Sağlam çanta içinde

**Kraftform Kompakt VDE 16 Tork 1,2-3,0 Nm Ekstra İnce 1**

Sipariş No.			Fiyat €
05135906001		1	225.85
	7400 VDE 1x 7441 VDE, 1,2-3,0 Nm		
	817 VDE 1x 9x102		
	KK 62 iS 1x PH 1x154; 1x PH 2x154		
	KK 65 iS PZ 1x PZ 1x154; 1x PZ 2x154		
	KK 65 iS PZ/S 1x # 1x154; 1x # 2x154		
	KK 67 i TORX® 1x TX 10x154		
	KK 67 iS TORX® 1x TX 15x154; 1x TX 20x154; 1x TX 25x154		
	KK 60 i 1x 0,4x2,5x154		
	KK 60 iS 1x 0,6x3,5x154; 1x 0,8x4,0x154; 1x 1,0x5,5x154		

### Kraftform Kompakt VDE 15 Tork 1,2-3,0 Nm Ekstra İnce 1

15 parçalı torklu VDE değiştirilebilir uç seti. 14 adet uç içerir. (12 adedi daha küçük çaplı) entegre yalıtımlı koruma. 1,2-3,0 Nm ve VDE arasında ayarlanabilir torklu tork VDE tutucu 817 VDE. Kraftform Plus tutamak: Yüksek çalışma hızları için sert kavrama bölgeleri, yumuşak bölgeler yüksek tork aktarımı sağlar.

#### Kraftform Kompakt VDE 15 Tork 1,2-3,0 Nm Ekstra İnce 1



Sipariş No.				Fiyat €
05059291001		1		226.93
	●	7400 VDE 1x 7441 VDE, 1,2-3,0 Nm		
	+	KK 62 iS 1x PH 1x154; 1x PH 2x154		
	+	KK 65 iS PZ 1x PZ 1x154; 1x PZ 2x154		
	+	KK 65 iS PZ/S 1x # 1x154; 1x # 2x154		
	+	KK 67 i TORX® 1x TX 10x154		
	+	KK 67 iS TORX® 1x TX 15x154; 1x TX 20x154; 1x TX 25x154		
	●	KK 60 i 1x 0,4x2,5x154		
	●	KK 60 iS 1x 0,6x3,5x154; 1x 0,8x4,0x154; 1x 1,0x5,5x154		

### Kraftform Kompakt VDE 18 Universal 1

817 VDE Kraftform saplı 16 VDE değiştirilebilir uçlu sağlam bir çanta içerisinde. IEC 60900 uyarınca ayrı ayrı test edilmiş araçlar. Güvenli çalışma için su banyosunda 10.000 voltta bireysel test edilmiştir. 1.000 voltta çalışma imkanı.

#### Kraftform Kompakt VDE 18 Universal 1

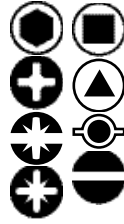

Sipariş No.				Fiyat €
05003471001		1		113.48
	●	817 VDE 1x 9x102		
	+	KK 62 i 1x PH 1x154; 1x PH 2x154		
	+	KK 62 i PH/S 1x # 1x154; 1x # 2x154		
	+	KK 65 i PZ 1x PZ 1x154; 1x PZ 2x154		
	+	KK 65 i PZ/S 1x # 1x154; 1x # 2x154		
	●	KK 60 i 1x 0,4x2,5x154; 1x 0,6x3,5x154; 1x 0,8x4,0x154; 1x 1,0x5,5x154		
	■	KK 96 VK 6,3 1x 6,3x89		
	■	KK 97 VK 8,1 1x 8,1x89		
	▲	KK 98 DK 1x 89		
	●	KK 99 FL 1x 89		
	●	247 1x 0,5x3,0x70		

\*\*Ürün ABD ve Kanada'da mevcut değildir.



**Kraftform Kompakt VDE 17 Ekstra İnce 1**

- Ayrı ayrı test edilmiş VDE değiştirilebilir uçlar, inceltilmiş uç yapısı
- 2 adet çok bileşenli, ergonomik Kraftform VDE sap, yuvarlanmayı önleyen gövde yapısı
- Sağlam bez çanta
- Elektrik tesisatı için çok işlevli pense:
- Hassas kesici kenarlı kablo makası dahil pense (endüktif olarak sertleştirilmiş) Cu ve Al kablolar için
- 5 x 2,5 mm<sup>2</sup> / Ø 15 mm

**Kraftform Kompakt VDE 17 Ekstra İnce 1**

Sipariş No.			Fiyat €
05136027001		1	164.04
	● 817 VDE 2x 9x102		
	⊕ KK 62 iS 1x PH 1x154; 1x PH 2x154		
	⊕ KK 65 iS PZ 1x PZ 1x154; 1x PZ 2x154		
	⊕ KK 65 iS PZ/S 1x # 1x154; 1x # 2x154		
	⊕ KK 67 i TORX® 1x TX 10x154		
	⊕ KK 67 iS TORX® 1x TX 15x154; 1x TX 20x154; 1x TX 25x154		
	● KK 60 i 1x 0,4x2,5x154		
	● KK 60 iS 1x 0,6x3,5x154; 1x 0,8x4,0x154; 1x 1,0x5,5x154		
	KNIPLEX 13 96 200		
	K70 1x 50,0x70,0		

**Kraftform Kompakt VDE 17 Universal 1**

- 2 adet çok bileşenli, ergonomik Kraftform VDE sap, yuvarlanmayı önleyen gövde yapısı

**Kraftform Kompakt VDE 17 Universal 1**

Sipariş No.			Fiyat €
05059030001		1	90.82
	● 817 VDE 2x 9x102		
	⊕ KK 62 i 1x PH 1x154; 1x PH 2x154		
	⊕ KK 65 i PZ 1x PZ 1x154; 1x PZ 2x154		
	⊕ KK 65 i PZ/S 1x # 1x154; 1x # 2x154		
	⊕ KK 67 i TORX® 1x TX 10x154; 1x TX 15x154; 1x TX 20x154; 1x TX 25x154		
	● KK 60 i 1x 0,4x2,5x154; 1x 0,8x4,0x154; 1x 1,0x5,5x154; 1x 1,2x6,5x154		
	● KK 60 iS 1x 0,6x3,5x154		

### Kraftform Kompakt VDE 16 Ekstra İnce 1

- İnceltilmiş gövde çağına sahip VDE'li uçlar
- Sınırlı durumlarda bile vidalama yapılmasına izin verir
- Derin yerlerdeki vida ve yay elemanlarına ulaşılabilir

### Kraftform Kompakt VDE 16 Ekstra İnce 1

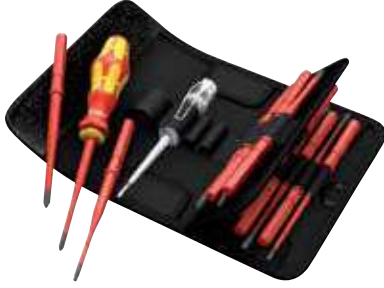

Sipariş No.			Fiyat €
05003484001	1		97.02
		<b>817 VDE</b> 1x 9x102	
		<b>KK 62 iS</b> 1x PH 1x154; 1x PH 2x154	
		<b>KK 65 iS PZ</b> 1x PZ 1x154; 1x PZ 2x154	
		<b>KK 65 iS PZ/S</b> 1x # 1x154; 1x # 2x154	
		<b>KK 67 i TORX®</b> 1x TX 10x154	
		<b>KK 67 iS TORX®</b> 1x TX 15x154; 1x TX 20x154; 1x TX 25x154	
		<b>KK 60 i</b> 1x 0,4x2,5x154	
		<b>KK 60 iS</b> 1x 0,6x3,5x154; 1x 0,8x4,0x154; 1x 1,0x5,5x154	
		<b>247</b> 1x 0,5x3,0x70	

<sup>\*)</sup> Ürün ABD ve Kanada'da mevcut değildir.

### Kraftform Kompakt VDE 16 Universal 1



Sipariş No.			Fiyat €
05003474001	1		84.22
		<b>817 VDE</b> 1x 9x102	
		<b>KK 62 i</b> 1x PH 1x154; 1x PH 2x154	
		<b>KK 65 i PZ</b> 1x PZ 1x154; 1x PZ 2x154	
		<b>KK 65 i PZ/S</b> 1x # 1x154; 1x # 2x154	
		<b>KK 67 i TORX®</b> 1x TX 10x154; 1x TX 15x154; 1x TX 20x154; 1x TX 25x154	
		<b>KK 60 i</b> 1x 0,4x2,5x154; 1x 0,6x3,5x154; 1x 0,8x4,0x154; 1x 1,0x5,5x154	
		<b>247</b> 1x 0,5x3,0x70	

<sup>\*\*)</sup> Ürün ABD ve Kanada'da mevcut değildir.

### Kraftform Kompakt VDE 7 Universal 1

817 VDE Kraftform saplı 16 VDE değiştirilebilir uçlu sağlam bir çanta içerisinde. IEC 60900 uyarınca ayrı ayrı test edilmiş araçlar. Güvenli çalışma için su banyosunda 10.000 voltta bireysel test edilmiştir. 1.000 voltta çalışma imkanı.

### Kraftform Kompakt VDE 7 Universal 1



Sipariş No.			Fiyat €
05003470001	1		55.94
		<b>817 VDE</b> 1x 9x102	
		<b>KK 62 i</b> 1x PH 1x154; 1x PH 2x154	
		<b>KK 60 i</b> 1x 0,4x2,5x154; 1x 0,6x3,5x154; 1x 0,8x4,0x154; 1x 1,0x5,5x154	

**Kraftform Kompakt 99 FL**

Sipariş No.	mm	3 9/16"	5	Fiyat €
05003463001	89	3 9/16"	5	8.01

**Kraftform Comfort VDE**

- Kraftform Comfort VDE
- Güvenli çalışma için yalıtımlı Kraftform Comfort VDE uçlar. 1.000 volta kadar.
- Hızlı ve az yorulularak çalışma için çok bileşenli Kraftform sap
- Sap işaretleri, aletlerin bulunmasını ve sıralanmasını kolaylaştırır.
- Wera Black Point uç, tam oturur ve optimum korozyon koruması sağlar.
- Ayrı ayrı test edilmiştir.

**1160 i VDE Düz vidalar için Yalıtımlı Tornavida**

Sipariş No.	mm	mm	mm	mm	5/32"	6"	5	Fiyat €
05031584001	0,8	4,0	150	98	5/32"	6"	5	00.00

**1162 i PH VDE Phillips vidalar için Yıldız Tornavida**

Sipariş No.	PH 2	mm	mm	4"	5	Fiyat €
05031603001	PH 2	100	105	4"	5	00.00

**1160 i/7 Kraftform Comfort VDE Tornavida Seti ve Monofaze Kontrol Kalem**

Sipariş No.	1	Fiyat €
05031575001	1	00.00
+	<b>1162 i PH VDE</b> 1x PH 1x80; 1x PH 2x100	
-	<b>1160 i VDE</b> 1x 0,4x2,5x80; 1x 0,6x3,5x100; 1x 0,8x4,0x100; 1x 1,0x5,5x125	
-	<b>4115</b> 1x 0,5x3,0x65	

Ürün ABD ve Kanada'da mevcut değildir.

**1160 i/1165 i/7 Kraftform Comfort VDE Tornavida Seti ve Monofaze Kontrol Kalem**

Sipariş No.	1	Fiyat €
05031576001	1	00.00
+	<b>1165 i PZ VDE</b> 1x PZ 1x80; 1x PZ 2x100	
-	<b>1160 i VDE</b> 1x 0,4x2,5x80; 1x 0,6x3,5x100; 1x 0,8x4,0x100; 1x 1,0x5,5x125	
-	<b>4115</b> 1x 0,5x3,0x65	

Ürün ABD ve Kanada'da mevcut değildir.



**8100 SB VDE 1 Zyklop Cırcır, Switch 3/8" Bağlantı, metrik**

Sipariş No.				Fiyat €
05004970001			1	465.07
	8007 B VDE			
	1x 3/8"x222,0			
	8790 B VDE			
	1x 6,0x46,0; 1x 7,0x46,0; 1x 8,0x46,0;			
	1x 9,0x46,0; 1x 10,0x46,0; 1x 11,0x46,0;			
	1x 12,0x46,0; 1x 13,0x46,0; 1x 14,0x46,0;			
	1x 15,0x46,0; 1x 16,0x46,0; 1x 17,0x46,0;			
	1x 18,0x46,0; 1x 19,0x46,0			
	8794 SB VDE			
	1x 3/8"x91,0			
	8794 LB VDE			
	1x 3/8"x166,0			

**Beld B VDE 1 Zyklop Lokma Uç Seti TORX® / Altıgen Soket Tutma Fonksiyonlu, 3/8" bağlantılı**

10 Zyklop lokma uç, " bağlantılı, yalıtımlı, IEC 60900'a göre ayrı ayrı test edildi.

2 bileşenli izolasyon sayesinde artırılmış güvenlik sarı çekirdekli kırmızı izolasyonun altında dış tabaka görünür. TORX® vidaları veya altıgen soket vidaları için tutma fonksiyonu. Sağlam bez kayış. Tipik Wera tasarımında 10 VDE lokma uç. Düzgün bir döndürme mekanizması güvenli tutuş ve soketlerin kolay çıkarılması sağlar. Kemere takmak için çitçitli kanca içerir. Cırt bantlı kolay bağlantı, örn. duvarda, rafta, atölye arabasında ve Wera'da 2go alet taşıma sistemi. VDE " bağlantı ve uç tutma fonksiyonu. IEC 60900'a göre ayrı ayrı test edilmiş..

- Sağlam kumaş kayış üzerinde 10 parçalı bağlantılı lokma uç seti
- Lokmaların çıkarılması için döndürmeli kilidi açma mekanizması
- Son derece kısa ve kompakt " bağlantılı lokma uçlar, çok çeşitli ortamlarda bile kolay çalışma için
- Uç tutma fonksiyonu, aletin üzerindeki vidaları güvenli bir şekilde tutar
- Güvenli çalışma için IEC 60900'a göre 10.000 V'ta ayrı ayrı test edilmiş. Alet ile 1.000 volta kadar çalışma imkanı.
- Duvara, rafa, alet arabasına ve Wera 2go sistemine takmak için uygundur.

**817 Kraftform VDE Tornavida Sapı**

Sipariş No.	mm	mm					Fiyat €
05003990001	9	102				1	24.28

**8007 B VDE Zyklop VDE Mandallı Anahtarlı ve 3/8" bağlantı**

Sipariş No.		mm					Fiyat €
05004966001	3/8"	222,0				3	98.18

**8790 B VDE Zyklop 3/8" Lokma, Yalıtımlı**

- IEC 60900 uyarınca 10.000 V'ta ayrı ayrı test edilmiştir
- Sarı ile 2 bileşenli izolasyon sayesinde artırılmış güvenlik kırmızı izolasyon dış tabakası altında izolasyon dolgusu
- Plastik kaplama, yüzeyleri hasardan korur

**8790 B VDE Zyklop 3/8" Lokma, Yalıtımlı**

Sipariş No.	mm	mm	mm	mm		Fiyat €
05004950001	6,0	46,0	14,8	23,0	1	26.68
05004951001	7,0	46,0	15,7	23,0	1	26.68
05004952001	8,0	46,0	17,0	23,0	1	26.68
05004953001	9,0	46,0	18,2	23,0	1	26.68
05004954001	10,0	46,0	19,4	23,0	1	28.32
05004955001	11,0	46,0	20,7	23,0	1	28.32
05004956001	12,0	46,0	23,0	23,0	1	28.32
05004957001	13,0	46,0	23,0	23,0	1	28.32
05004958001	14,0	46,0	24,7	23,0	1	28.32
05004959001	15,0	46,0	26,0	23,0	1	29.99
05004960001	16,0	46,0	26,8	23,0	1	29.99
05004961001	17,0	46,0	29,0	23,0	1	29.99
05004962001	18,0	46,0	29,6	23,0	1	29.99
05004963001	19,0	46,0	30,7	23,0	1	29.99

**8767 B VDE HF TORX® Zyklop 3/8" Lokma, Yalıtımlı, Uç Tutma Fonksiyonu**

- Uç Tutma Fonksiyonu, aletin üzerindeki vidaları güvenli bir şekilde tutar
- Son derece kısa ve kompakt "bit soket, çok çeşitli ortamlarda bile kolay çalışma confined spaces

**8767 B VDE HF TORX® Zyklop 3/8" Lokma, Yalıtımlı, Uç Tutma Fonksiyonu**

Sipariş No.		mm	mm	mm		Fiyat €
05004920001	TX 20	55,0	23,0	9,0	1	21.72
05004921001	TX 25	55,0	23,0	9,0	1	21.72
05004922001	TX 27	55,0	23,0	9,0	1	21.72
05004923001	TX 30	55,0	23,0	9,0	1	22.15
05004924001	TX 40	55,0	23,0	9,0	1	22.15
05004925001	TX 45	59,0	23,0	13,0	1	22.37

**8740 B VDE HF Zyklop Hex 3/8" Lokma, Yalıtımlı, Uç Tutma Fonksiyonu**

- Uç tutma fonksiyonu, aletin üzerindeki vidaları güvenli bir şekilde tutar
- Son derece kısa ve kompakt "bit soket, çok çeşitli ortamlarda bile kolay çalışma

**8740 B VDE HF Zyklop Hex 3/8" Lokma, Yalıtımlı, Uç Tutma Fonksiyonu**

Sipariş No.	mm	mm	mm	mm		Fiyat €
05004900001	4,0	55,0	23,0	9,0	1	21.24
05004901001	5,0	55,0	23,0	9,0	1	21.24
05004902001	6,0	55,0	23,0	9,0	1	21.24
05004903001	8,0	59,0	23,0	13,0	1	21.48

**8760 B VDE XZN Zyklop 3/8" Çok Noktalı Lokma, Yalıtımlı**

- Son derece kısa ve kompakt "bit soket, çok çeşitli ortamlarda bile kolay çalışma

**8760 B VDE XZN Zyklop 3/8" Çok Noktalı Lokma, Yalıtımlı**

Sipariş No.		mm	mm	mm		Fiyat €
05004940001	M 8	59,0	23,0	13,0	1	25.15
05004941001	M 10	59,0	23,0	13,0	1	25.15
05004942001	M 12	59,0	23,0	13,0	1	25.15

**8794 SB VDE Zyklop Ara Kol, Kısa, 3/8"**

- Kısa Tip

**8794 SB VDE Zyklop Ara Kol, Kısa, 3/8"**

Sipariş No.	mm	Fiyat €
05004965001	3/8"	53.27

**8794 LB VDE Zyklop Ara Kol, Uzun, 3/8"**





- 3/8 "VDE Zyklop Ara Kol
- IEC 60900 uyarınca 10.000 V'ta ayrı ayrı test edilmiştir
- Sarı ile Kırmızı renkli 2 bileşenli izolasyon sayesinde artırılmış güvenlik
- Plastik kaplama, yüzeyleri hasardan korur
- Uzun Tip

**8794 LB VDE Zyklop Ara Kol, Uzun, 3/8"**







Sipariş No.	mm	Fiyat €
05004964001	3/8"	43.33







**6004 Joker VDE XS VDE - Yalıtımlı, Kendinden ayarlı Kurbağacık Anahtar**

					<b>Fiyat €</b>
	mm	mm	mm	mm	
05020150001	7-10	1/4"-3/8"	119	7,7	45.13





**6004 Joker VDE S VDE - Yalıtımlı, Kendinden ayarlı Kurbağacık Anahtar**

					<b>Fiyat €</b>
	mm	mm	mm	mm	
05020151001	10-13	7/16"-1/2"	155	10	49.23

**6004 Joker VDE M VDE - Yalıtımlı, Kendinden ayarlı Kurbağacık Anahtar**

					<b>Fiyat €</b>
	mm	mm	mm	mm	
05020152001	13-16	1/2"-5/8"	190	12,4	55.40

**6004 Joker VDE L VDE-Yalıtımlı, Kendinden ayarlı Kurbağacık Anahtar**

					<b>Fiyat €</b>
	mm	mm	mm	mm	
05020153001	16-19	5/8"-3/4"	226	14	69.73

Joker 6004 VDE: Yalıtımlı, Kendinden ayarlı Kurbağacık Anahtar



Joker 6004 VDE: Vidalara karşı hassasiyet

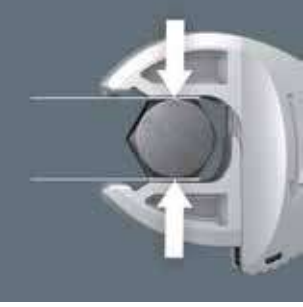

Joker 6004 VDE: Hızlı çalışma için cırcır mekanizma



Joker 6004 VDE: Dar dönüş açısı

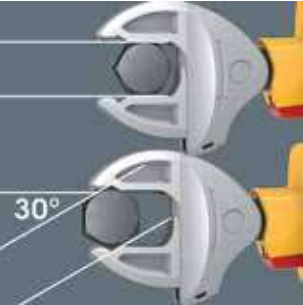

Çenelerin güvenli açılımı

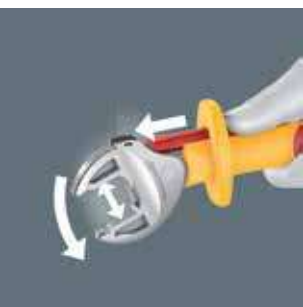

6004 Joker VDE 4 Set 1 VDE - Yalıtımlı kendinden ayarlı kurbağacık seti



		Fiyat €
05020170001		223.59
6004 Joker VDE XS	1x 7-10 (1/4"-3/8")x119	
6004 Joker VDE S	1x 10-13 (7/16"-1/2")x155	
6004 Joker VDE M	1x 13-16 (1/2"-5/8")x190	
6004 Joker VDE L	1x 16-19 (5/8"-3/4")x226	
K 120	1x 50,0x120,0	



Her biri test edildi



10.000 voltta bireysel test, IEC 60900 uyarınca 1.000 volta kadar güvenli çalışma sağlar.





# Zyklop Cırcır ve Lokmalar



Zyklop Cırcır ve Lokmalar - 1/4"



Zyklop Cırcır ve Lokmalar - 3/8"



Zyklop Cırcır ve Lokmalar - 1/2"



Koloss Cırcır - 1/2"



Zyklop Mini

## Zyklop Speed – İnanılmaz hızlı ve esnek

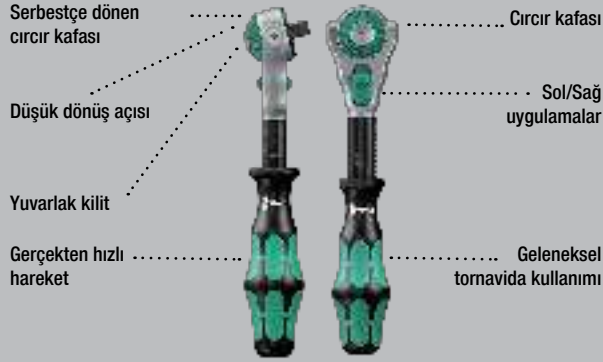

Birçok aletle inanılmaz derecede kompakt set düzenlemesi. Çok sağlam ve dayanıklı tekstil çanta içerisinde cırcır seti. Atölyede düzenli depolama için dik olarak konumlandırılır. Tekstil dış malzeme sayesinde ek yüzey koruması. "Take it easy" alet bulucu ile boyutlara göre renk kodlaması.

- Sağlam kumaş çantasında 42 parça cırcır seti
- Önceden tanımlanmış 5 kilitleme pozisyonuna sahip serbestçe dönen cırcır kafası
- Wera bit teknolojisinin tüm avantajlarına sahip bit soketleri
- Vidalar için uç tutma fonksiyonlu TORX®, altı köşeli ve altıgen somunlar
- Boyutlara göre renk kodlu "Take it easy" alet bulucuya sahip olun
- Wera 2go için uygundur

## 8100 SA Zyklop Speed Cırcır Seti, 1/4" bağlantılı, Uç Tutma Fonksiyonlu, Metrik



Sipariş No.			Fiyat €
05003755001		1	278.12
	8000 A 1x 1/4"x152,0		
	8796 LA 1x 1/4"x150,0		
	8794 A 1x 1/4"x56,0		
	8790 HMA HF 1x 4,0x23,0; 1x 4,5x23,0; 1x 5,0x23,0; 1x 5,5x23,0; 1x 6,0x23,0; 1x 7,0x23,0; 1x 8,0x23,0; 1x 9,0x23,0; 1x 10,0x23,0; 1x 11,0x23,0; 1x 12,0x23,0; 1x 13,0x23,0; 1x 14,0x23,0		
	8767 A HF 1x TX 8x28,0; 1x TX 9x28,0; 1x TX 10x28,0; 1x TX 15x28,0; 1x 3,7x3,7xTX 20x28,0; 1x 4,1x4,1xTX 25x28,0; 1x 4,8x4,8xTX 27x28,0; 1x 5,4x5,4xTX 30x28,0; 1x 6,5x6,5xTX 40x28,0		
	8740 A 1x 2,0x28,0; 1x 2,5x28,0		
	8740 A HF 1x 3,0x28,0; 1x 4,0x28,0; 1x 5,0x28,0; 1x 6,0x28,0; 1x 7,0x28,0; 1x 8,0x28,0		
	8751 A 1x PH 1x28,0; 1x PH 2x28,0; 1x PH 3x28,0		
	8755 A 1x PZ 1x28,0; 1x PZ 2x28,0; 1x PZ 3x28,0		
	8700 A FL 1x 0,8x5,5x28,0; 1x 1,2x6,5x28,0		
	ME1 1x 14,0x43,0		

**8100 SA 6 Zyklop Speed Circir Seti, 1/4" bağlantı, Metrik**

- Önceden tanımlanmış 5 kilitleme pozisyonuna sahip serbestçe dönen circir kafası
- 72 dişli ince dişler
- 5° 'lik küçük dönüş açısı
- Yüksek çalışma hızları için serbest dönen kovan
- Boyutlara göre renk kodlu "Take it easy" alet bulucuya sahip olun
- Yüksek sağlamlık, düşük ağırlık ve hacme sahip kompakt tekstil kutusu.

**8100 SA 6 Zyklop Speed Circir Seti, 1/4" bağlantı, Metrik**

Sipariş No.				Fiyat €
05004016001			1	152.19
		<b>8000 A</b> 1x 1/4"x152,0		
		<b>8790 HMA</b> 1x 5,0x23,0; 1x 5,5x23,0; 1x 6,0x23,0; 1x 7,0x23,0; 1x 8,0x23,0; 1x 10,0x23,0; 1x 11,0x23,0; 1x 12,0x23,0; 1x 13,0x23,0		
		<b>8794 LA</b> 1x 1/4"x150,0		
		<b>8794 A</b> 1x 1/4"x56,0		
		<b>8784 A1</b> 1x 1/4"x1/4"x37,0		
		<b>851/4 TZ PH</b> 1x PH 1x50; 1x PH 2x50; 1x PH 3x50		
		<b>855/4 TZ PZ</b> 1x PZ 1x50; 1x PZ 2x50		
		<b>867/4 Z TORX®</b> 1x TX 10x50; 1x TX 15x50; 1x TX 20x50; 1x TX 25x50; 1x TX 27x50; 1x TX 30x50		
		<b>840/4 Z Hex-Plus</b> 1x 3,0x50; 1x 4,0x50; 1x 5,0x50; 1x 6,0x50		

**8100 SA 9 Zyklop Speed Circir Set, 1/4" bağlantı, Imperial**

Sipariş No.				Fiyat €
05004019001			1	152.19
		<b>8000 A</b> 1x 1/4"x152,0		
		<b>8790 HMA</b> 1x 3/16"x23,0; 1x 7/32"x23,0; 1x 1/4"x23,0; 1x 9/32"x23,0; 1x 5/16"x23,0; 1x 11/32"x23,0; 1x 3/8"x23,0; 1x 7/16"x23,0; 1x 1/2"x23,0		
		<b>8794 LA</b> 1x 1/4"x150,0		
		<b>8794 A</b> 1x 1/4"x56,0		
		<b>8784 A1</b> 1x 1/4"x1/4"x37,0		
		<b>851/4 TZ PH</b> 1x PH 1x50; 1x PH 2x50; 1x PH 3x50		
		<b>855/4 TZ PZ</b> 1x PZ 1x50; 1x PZ 2x50		
		<b>867/4 Z TORX®</b> 1x TX 10x50; 1x TX 15x50; 1x TX 20x50; 1x TX 25x50; 1x TX 27x50; 1x TX 30x50		
		<b>840/4 Z Hex-Plus</b> 1x 3/32"x50; 1x 3/16"x50; 1x 7/32"x50; 1x 1/4"x50		







**Kraftform Kompakt Zyklop Speed**

- Kemer takma çantası

**Kraftform Kompakt Zyklop Speed**

Sipariş No.				Fiyat €
05051045001			1	123.37
	8000 A	1x 1/4"x152,0		
	8784 A1	1x 1/4"x1/4"x37,0		
	8794 LA	1x 1/4"x150,0		
	851/4 TZ PH	1x PH 1x50; 1x PH 2x50; 1x PH 3x50		
	855/4 TZ PZ	1x PZ 1x50; 1x PZ 2x50		
	867/4 Z TORX®	1x TX 10x50; 1x TX 15x50; 1x TX 20x50; 1x TX 25x50; 1x TX 27x50; 1x TX 30x50		
	800/4 Z	1x 1,0x5,5x50		
	840/4 Z Hex-Plus	1x 3,0x50; 1x 4,0x50; 1x 5,0x50; 1x 6,0x50		
	8790 HMA	1x 5,5x23,0; 1x 6,0x23,0; 1x 7,0x23,0; 1x 8,0x23,0; 1x 10,0x23,0; 1x 12,0x23,0; 1x 13,0x23,0		

**8000 A Zyklop Speed Circir, 1/4" bağlantı**

- Beş farklı pozisyonda kilitlenen kafa
- Tutması kolay ve serbest dönen volan
- Serbestçe dönen circir kafası, düğmeyle serbest bırakma ve sağ/sol geçiş
- İnce dişli tasarım, 5°'lik küçük bir dönüş açısına izin verir
- Tornavida olarak da kullanılabilir

**8000 A Zyklop Speed Circir, 1/4" bağlantı**

Sipariş No.		mm				Fiyat €
05003500001	1/4"	152,0			1	74.81

**8100 A SB Zyklop Speed Circir, 1/4" bağlantı**

Sipariş No.					Fiyat €
05073260001	8000 A	1x 1/4"x152,0		3	74.81

**8100 SA 8 Zyklop Metal Cırcır Seti, Switch, 1/4" bağlantı, Metrik**

Sipariş No.			Fiyat €
05004018001		1	110.88
	<b>8004 A</b> 1x 1/4"x141,0		
	<b>8790 HMA</b> 1x 5,0x23,0; 1x 5,5x23,0; 1x 6,0x23,0; 1x 7,0x23,0; 1x 8,0x23,0; 1x 10,0x23,0; 1x 11,0x23,0; 1x 12,0x23,0; 1x 13,0x23,0		
	<b>8794 LA</b> 1x 1/4"x150,0		
	<b>8794 A</b> 1x 1/4"x56,0		
	<b>8784 A1</b> 1x 1/4"x1/4"x37,0		
	<b>851/1 Z PH</b> 1x PH 1x25; 1x PH 2x25; 1x PH 3x25		
	<b>855/1 Z PZ</b> 1x PZ 1x25; 1x PZ 2x25		
	<b>867/1 TORX®</b> 1x TX 10x25; 1x TX 15x25; 1x TX 20x25; 1x TX 25x25; 1x TX 27x25; 1x TX 30x25		
	<b>840/1 Z Hex-Plus</b> 1x 3,0x25; 1x 4,0x25; 1x 5,0x25; 1x 6,0x25		

**8790 HMA Zyklop 1/4" Lokma**

- 1/4" Zyklop Lokma
- Manuel olarak kullanıldığında kolay kavrama sağlamak için alt uçta tırtıl uygulamalar
- Bilyalı durdurma oluğu ile donatılmıştır
- Equipped with ball stop groove
- Boyutlara göre renk kodlu "Take it easy" alet bulucuya sahip olun

**8790 HMA Zyklop 1/4" Lokma**

Sipariş No.	mm	mm	mm	mm	mm	Fiyat €	
05003501001	4,0	23,0	6,9	13,0	1	5.82	
05003502001	4,5	23,0	7,5	13,0	1	5.82	
05003503001	5,0	23,0	8,2	13,0	1	5.82	
05003504001	5,5	23,0	8,8	13,0	1	5.82	
05003505001	6,0	23,0	9,4	13,0	1	5.82	
05003506001	7,0	23,0	11,0	13,0	1	5.82	
05003507001	8,0	23,0	12,0	13,0	1	5.82	
05003508001	9,0	23,0	13,0	14,0	1	6.25	
05003509001	10,0	23,0	14,5	14,5	1	6.25	
05003510001	11,0	23,0	16,0	15,0	1	6.35	
05003511001	12,0	23,0	17,0	16,0	1	6.35	
05003512001	13,0	23,0	18,0	17,0	1	6.56	
05003513001	14,0	23,0	20,0	18,0	1	6.56	
05003499001	15,0	23,0	21,5	19,0	1	6.56	
05003514001		3/16"	23,0	7,5	13,0	1	5.82
05003515001		7/32"	23,0	8,8	13,0	1	5.82
05003516001		1/4"	23,0	11,0	13,0	1	5.82
05003517001		9/32"	23,0	11,0	13,0	1	5.82
05003518001		5/16"	23,0	12,0	13,0	1	5.82
05003519001		11/32"	23,0	13,0	14,0	1	5.82
05003520001		3/8"	23,0	14,5	14,5	1	6.25
05003521001		7/16"	23,0	16,0	15,0	1	6.35
05003522001		1/2"	23,0	18,0	17,0	1	6.35
05003523001		9/16"	23,0	20,0	18,0	1	6.56



**8790 HMA HF Zyklop Lokma, 1/4" bağlantı, Uç Tutma Fonksiyonlu**

- Manuel veya elektrikli alet işlemleri için lokma (darbesiz)
- Uç tutma fonksiyonu, aletin üzerindeki vidaları güvenli bir şekilde tutar
- Boyutlara göre renk kodlu "Take it easy" alet bulucuya sahip olun
- Krom vanadyum çeliği, mat krom kaplama
- Daha iyi olması için alt uçta tırtıklı bilyeli durdurma oluğu ile donatılmıştır kavrama.

**8790 HMA HF Zyklop Lokma, 1/4" bağlantı, Uç Tutma Fonksiyonlu**

Sipariş No.		mm	mm	mm	mm		Fiyat €
05003717001		4,0	23,0	7,0	11,0	1	5.84
05003718001		4,5	23,0	7,8	11,0	1	5.84
05003719001		5,0	23,0	8,9	11,0	1	5.84
05003720001		5,5	23,0	9,2	11,0	1	5.84
05003721001		6,0	23,0	10,5	11,0	1	6.18
05003722001		7,0	23,0	11,9	11,0	1	6.18
05003723001		8,0	23,0	12,9	11,0	1	6.18
05003724001		9,0	23,0	14,1	12,0	1	6.18
05003725001		10,0	23,0	15,6	12,5	1	6.32
05003726001		11,0	23,0	17,4	13,0	1	6.43
05003727001		12,0	23,0	18,4	14,0	1	6.43
05003728001		13,0	23,0	19,5	15,0	1	6.65
05003729001		14,0	23,0	20,8	16,0	1	6.65
05003010001		15,0	23,0	21,5	18,5	1	6.65

**Belt A 1 Zyklop Lokma Seti, 1/4" bağlantı, Uç Tutma Fonksiyonlu**

Wera, 9 soketli sağlam kumaş kayış seti tasarladı. Yumuşak bir Twist to Unlock mekanizması, güvenli oturtma ve lokmaların basit bir şekilde çıkarılmasını sağlar. Renk kodlu "Take it easy" alet bulucu ile birlikte gelir. Doğru takımın seçilmesini sağlamak için boyuta göre kolay ve hızlı.

Güvenli sabitleme için bir çitçitli kanca içerir ve bir kemer köprüsüne veya cebe takılır. Tutma fonksiyonlu lokmalar vidayı kaybetme riskini azaltır.

Dokumasız bir arka yüz ve cırt basit bağlantı, örn. duvara, rafa, alet arabasına ve Wera'ya 2go alet taşıma sistemi montajı kolaylaştırır.

- Sağlam bir tekstil kayış üzerinde 10 parçalı soket seti, 1/4" bağlantılı
- Vidalar/civatalar/somunlar için tutma fonksiyonlu soketler
- Güvenli bir oturuş ve basitlik için Twist to unlock mekanizması prizlerin çıkarılması sağlar
- Boyutlara göre renk kodlu "Take it easy" alet bulucuya sahip olun
- Bir duvara, rafa, alet arabasına ve Wera 2go sistemine takılmaya uygundur.



**Belt A 1 Zyklop Lokma Seti, 1/4" bağlantı, Uç Tutma Fonksiyonlu**

Sipariş No.			Fiyat €
05003880001		1	89.92
	 <b>8790 HMA HF</b> 1x 4,0x23,0; 1x 4,5x23,0; 1x 5,0x23,0; 1x 5,5x23,0; 1x 6,0x23,0; 1x 7,0x23,0; 1x 8,0x23,0; 1x 10,0x23,0; 1x 13,0x23,0		
	<b>ME1</b> 1x 14,0x43,0		
	<b>Belt A 0/9</b> 1x 39,0x238,0		
	<b>K30</b> 1x 30,0x200,0		

**Belt A 4 Zyklop Lokma Seti, 1/4" bağlantı**

- Sağlam bir tekstil kayış üzerinde 9 parçalı soket seti, 1/4" bağlantılı
- Manuel veya elektrikli alet işlemleri için lokma (darbesiz)
- Güvenli bir oturuş ve basitlik için Twist to unlock mekanizması prizlerin çıkarılması sağlar
- Take it easy tool finder with colour coding according to sizes
- Bir duvara, rafa, alet arabasına ve Wera 2go sistemine takılmaya uygundur.







**Belt A 4 Zyklop Lokma Seti, 1/4" bağlantı**

Sipariş No.			Fiyat €
05003883001		1	51.07
	 <b>8790 HMA</b> 1x 5,0x23,0; 1x 5,5x23,0; 1x 6,0x23,0; 1x 7,0x23,0; 1x 8,0x23,0; 1x 10,0x23,0; 1x 11,0x23,0; 1x 12,0x23,0; 1x 13,0x23,0		
	<b>Belt A 0/9</b> 1x 39,0x238,0		
	<b>K30</b> 1x 30,0x200,0		

**8794 LA Zyklop Ara Uzatma, Serbest Dönen Manşonlu, Uzun, 1/4" bağlantı**

Hızlı kullanım için tutması kolay serbest dönen manşonlu Wera Zyklop uzatma vida ve somunların sıkılması ve gevşetilmesi. Yüksek kalitede krom vanadyum çeliği, mat krom kaplama.







**8794 LA Zyklop Ara Uzatma, Serbest Dönen Manşonlu, Uzun, 1/4" bağlantı**

Sipariş No.									Fiyat €
05003526001	1/4"	150,0						1	11.55











**8794 LA Zyklop Ara Uzatma, Serbest Dönen Manşonlu, Kısa, 1/4" bağlantı**

Hızlı kullanım için tutması kolay serbest dönen manşonlu Wera Zyklop uzatma vida ve somunların sıkılması ve gevşetilmesi. Yüksek kalitede krom vanadyum çeliği, mat krom kaplama.

**8794 LA Zyklop Ara Uzatma, Serbest Dönen Manşonlu, Kısa, 1/4" bağlantı**

Sipariş No.									Fiyat €
05003525001	1/4"	75,0						1	11.17













**8100 SB 6 Zyklop Speed Circir Seti, 3/8" bağlantı, Metrik**

Sipariş No.				Fiyat €
05004046001		1		193.49
		<b>8000 B</b> 1x 3/8"x199,0		
		<b>8790 HMB</b> 1x 8,0x29,0; 1x 10,0x29,0; 1x 12,0x29,0; 1x 13,0x29,0; 1x 15,0x29,0; 1x 16,0x30,0; 1x 17,0x30,0; 1x 18,0x30,0; 1x 19,0x30,0		
		<b>8794 LB</b> 1x 3/8"x200,0		
		<b>8794 B</b> 1x 3/8"x76,0		
		<b>8784 B1</b> 1x 1/4"x3/8"x44,0		
		<b>851/4 TZ PH</b> 1x PH 1x50; 1x PH 2x50; 1x PH 3x50		
		<b>855/4 TZ PZ</b> 1x PZ 1x50; 1x PZ 2x50; 1x PZ 3x50		
		<b>867/4 Z TORX®</b> 1x TX 20x50; 1x TX 25x50; 1x TX 27x50; 1x TX 30x50; 1x TX 40x50		
		<b>840/4 Z Hex-Plus</b> 1x 4,0x50; 1x 5,0x50; 1x 6,0x50; 1x 8,0x50		
		<b>800/4 Z</b> 1x 1,0x5,5x50		

**8100 SB 2 Zyklop Speed Circir Seti, 3/8" bağlantı, Metrik**

• 43 Parça Set - Metal Çanta

**8100 SB 2 Zyklop Speed Circir Seti, 3/8" bağlantı, Metrik**

Sipariş No.				Fiyat €
05003594001		1		368.87
		<b>8000 B</b> 1x 3/8"x199,0		
		<b>8790 HMB</b> 1x 6,0x29,0; 1x 7,0x29,0; 1x 8,0x29,0; 1x 9,0x29,0; 1x 10,0x29,0; 1x 11,0x29,0; 1x 12,0x29,0; 1x 13,0x29,0; 1x 14,0x29,0; 1x 15,0x29,0; 1x 16,0x30,0; 1x 17,0x30,0; 1x 18,0x30,0; 1x 19,0x30,0; 1x 20,0x30,0; 1x 21,0x30,0; 1x 22,0x30,0; 1x 24,0x32,0		
		<b>8789 B</b> 1x 3/8"x165,0		
		<b>8794 B</b> 1x 3/8"x76,0		
		<b>8795 B</b> 1x 3/8"x50,0		
		<b>8784 B1</b> 1x 1/4"x3/8"x44,0		
		<b>8796 SB</b> 1x 3/8"x125,0		
		<b>8796 LB</b> 1x 3/8"x200,0		
		<b>851/1 Z PH</b> 1x PH 2x25; 1x PH 3x25		
		<b>855/1 Z PZ</b> 1x PZ 2x25; 1x PZ 3x25		
		<b>867/1 Z TORX® BO</b> 1x TX 10x25; 1x TX 15x25; 1x TX 20x25; 1x TX 25x25; 1x TX 27x25; 1x TX 30x25; 1x TX 40x25		
		<b>840/1 Z Hex-Plus</b> 1x 3,0x25; 1x 4,0x25; 1x 5,0x25; 1x 6,0x25; 1x 8,0x25; 1x 10,0x25		
		<b>800/1 Z</b> 1x 1,0x5,5x25		

**8000 B Zyklop Speed Circir, 3/8" bağlantı**

- Beş farklı pozisyonda kilitlenen kafae
- Tutması kolay ve serbest dönen volan
- Serbestçe dönen circir kafası, düğmeyle serbest bırakma ve sağ/sol geçiş
- İnce dişli tasarım, 5°'lik küçük bir dönüş açısına izin verir
- Tornavida olarak da kullanılabilir

**8000 B Zyklop Speed Circir, 3/8" bağlantı**

Sipariş No.	mm	Fiyat €
05003550001	3/8"	199,0

**8000 B Zyklop Speed Circir, 3/8" bağlantı**

Sipariş No.	mm	Fiyat €
05073261001	8000 B 1x 3/8"x199,0	3 82,54

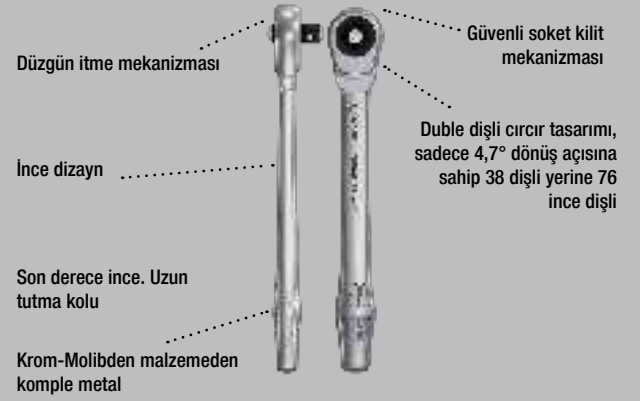
**Geçmeli kare bağlantılı Zyklop Metal**

Birçok aletle inanılmaz derecede kompakt set düzenlemesi. Çok sağlam ve dayanıklı tekstil çanta içerisinde circir seti.

Atölyede düzenli depolama için dik olarak konumlandırılır. Tekstil dış malzeme sayesinde ek yüzey koruması. "Take it easy" alet bulucu ile boyutlara göre renk kodlaması.









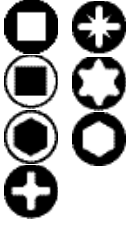

- Uzun Rolid son derece ince circir
- 4.7° dönüş açısı
- Ayrılmaz durumda kesinlikle sorunsuz geçiş geçmeli kare

**80009 Zyklop Set 2**











Sipariş No.	Fiyat €
05004281001	1 133,34
8009	1x 3/8"x1/4"x133,0
893/1/1	1x 1/4"x75
851/1 BTZ	1x PH 1x25; 1x PH 2x25
855/1 BTZ	1x PZ 1x25; 1x PZ 2x25
867/1 TORX® BTZ	1x TX 10x25; 1x TX 15x25; 1x TX 20x25; 1x TX 25x25
840/1 BTZ	1x 3,0x25; 1x 4,0x25; 1x 5,0x25; 1x 6,0x25
8790 HMB	1x 8,0x29,0; 1x 10,0x29,0; 1x 13,0x29,0
9468	1x 155,0x65,0
K 70	1x 50,0x70,0



**8100 SB 7 Zyklop Metal Circir Seti, Geçmeli Kare, 3/8" bağlantı, Metrik**

Sipariş No.			 Fiyat €
05004047001			1 000.00
	<b>8003 B</b> 1x 3/8"x222,0		
	<b>8790 HMB</b> 1x 8,0x29,0; 1x 10,0x29,0; 1x 12,0x29,0; 1x 13,0x29,0; 1x 15,0x29,0; 1x 16,0x30,0; 1x 17,0x30,0; 1x 18,0x30,0; 1x 19,0x30,0		
	<b>8794 LB</b> 1x 3/8"x200,0		
	<b>8794 B</b> 1x 3/8"x76,0		
	<b>8784 B1</b> 1x 1/4"x3/8"x44,0		
	<b>851/1 Z PH</b> 1x PH 1x25; 1x PH 2x25; 1x PH 3x25		
	<b>855/1 Z PZ</b> 1x PZ 1x25; 1x PZ 2x25		
	<b>867/1 TORX®</b> 1x TX 15x25; 1x TX 20x25; 1x TX 25x25; 1x TX 27x25; 1x TX 30x25; 1x TX 40x25		
	<b>840/1 Z Hex-Plus</b> 1x 3,0x25; 1x 4,0x25; 1x 5,0x25; 1x 6,0x25; 1x 8,0x25		

**8100 SB 8 Zyklop Metal Circir Seti, Switch, 3/8" bağlantı, Metrik**

Sipariş No.			 Fiyat €
05004048001			1 000.00
	<b>8004 B</b> 1x 3/8"x222,0		
	<b>8790 HMB</b> 1x 8,0x29,0; 1x 10,0x29,0; 1x 12,0x29,0; 1x 13,0x29,0; 1x 15,0x29,0; 1x 16,0x30,0; 1x 17,0x30,0; 1x 18,0x30,0; 1x 19,0x30,0		
	<b>8794 LB</b> 1x 3/8"x200,0		
	<b>8794 B</b> 1x 3/8"x76,0		
	<b>8784 B1</b> 1x 1/4"x3/8"x44,0		
	<b>851/1 Z PH</b> 1x PH 1x25; 1x PH 2x25; 1x PH 3x25		
	<b>855/1 Z PZ</b> 1x PZ 1x25; 1x PZ 2x25		
	<b>867/1 TORX®</b> 1x TX 15x25; 1x TX 20x25; 1x TX 25x25; 1x TX 27x25; 1x TX 30x25; 1x TX 40x25		
	<b>840/1 Z Hex-Plus</b> 1x 3,0x25; 1x 4,0x25; 1x 5,0x25; 1x 6,0x25; 1x 8,0x25		

**8790 HMB Zyklop 3/8" Lokma**

- 3/8" Zyklop Lokma
- Manuel ve elektrikli alet işlemleri için (darbesiz)
- Manuel olarak kullanıldığında kolay kavrama sağlamak için alt uçta tırtıl uygulamalar
- Boyutlara göre renk kodlu "Take it easy" alet bulucuya sahip olun

**8790 HMB Zyklop 3/8" Lokma**

Sipariş No.		mm	mm	mm	mm	mm	Fiyat €	
05003551001		6,0	29,0	10,5	18,0	1	8.82	
05003552001		7,0	29,0	11,0	18,0	1	8.82	
05003553001		8,0	29,0	12,2	18,0	1	8.82	
05003554001		9,0	29,0	13,5	18,0	1	8.82	
05003555001		10,0	29,0	14,5	18,0	1	8.82	
05003556001		11,0	29,0	16,0	18,0	1	8.82	
05003557001		12,0	29,0	17,0	18,0	1	8.82	
05003558001		13,0	29,0	18,5	20,0	1	9.10	
05003559001		14,0	29,0	19,5	22,0	1	9.25	
05003560001		15,0	29,0	21,0	24,0	1	9.25	
05003561001		16,0	30,0	22,0	24,0	1	9.25	
05003562001		17,0	30,0	23,5	24,0	1	9.25	
05003563001		18,0	30,0	24,5	24,0	1	9.25	
05003564001		19,0	30,0	26,0	24,0	1	9.38	
05003565001		20,0	30,0	28,0	25,0	1	10.52	
05003566001		21,0	30,0	28,0	25,0	1	10.52	
05003567001		22,0	30,0	32,0	25,0	1	10.52	
05003568001		24,0	32,0	32,0	25,0	1	11.17	
05003569001			1/4"	29,0	11,0	18,0	1	8.82
05003570001			5/16"	29,0	12,2	18,0	1	8.82
05003571001			11/32"	29,0	13,5	18,0	1	8.82
05003572001			3/8"	29,0	14,5	18,0	1	8.82
05003573001			7/16"	29,0	16,0	18,0	1	8.82
05003574001			1/2"	29,0	18,5	20,0	1	8.82
05003575001			9/16"	29,0	19,5	22,0	1	9.25
05003576001			5/8"	30,0	22,0	24,0	1	9.25
05003577001			11/16"	30,0	23,0	24,0	1	9.25
05003578001			3/4"	30,0	26,0	24,0	1	9.25
05003579001			13/16"	30,0	28,0	25,0	1	9.38
05003580001			7/8"	30,0	32,0	25,0	1	10.52

**8790 HMB HF Zyklop Lokma, 3/8" bağlantı, Uç Tutma Fonksiyonlu**

- Manuel veya elektrikli alet işlemleri için lokma (darbesiz)
- Uç tutma fonksiyonu, aletin üzerindeki vidaları güvenli bir şekilde tutar
- Boyutlara göre renk kodlu "Take it easy" alet bulucuya sahip olun
- Krom vanadyum çeliği, mat krom kaplama
- Daha iyi olması için alt uçta tırtıklı bilyeli durdurma oluğu ile donatılmıştır kavrama

**8790 HMB HF Zyklop Lokma, 3/8" bağlantı, Uç Tutma Fonksiyonlu**

Sipariş No.		mm	mm	mm	mm	mm	Fiyat €	
05003740001		6,0	29,0	10,5	17,5	6,5	1	6.93
05003741001		7,0	29,0	11,2	17,5	6,5	1	6.93
05003742001		8,0	29,0	12,2	17,5	6,5	1	6.93
05003743001		9,0	29,0	13,7	17,5	6,5	1	6.93
05003744001		10,0	29,0	15,0	17,5	8,0	1	6.93
05003745001		11,0	29,0	16,2	17,5	9,5	1	6.93
05003746001		12,0	29,0	17,0	17,5	9,5	1	6.93
05003747001		13,0	29,0	18,4	19,5	9,5	1	7.14
05003748001		14,0	29,0	19,5	21,5	12,5	1	7.45
05003749001		15,0	29,0	21,0	23,5	12,5	1	7.45
05003750001		16,0	29,0	22,2	23,5	12,5	1	7.45
05003751001		17,0	29,0	24,0	23,5	12,5	1	7.45
05003752001		18,0	29,0	24,5	23,5	12,5	1	7.45
05003753001		19,0	29,0	26,0	23,5	12,5	1	7.58

### Belt B 1 Zyklop Lokma, Uç Tutma Fonksiyonlu, 3/8" bağlantı

Wera, 9 soketli sağlam kumaş kayış seti tasarladı. Yumuşak bir Twist to Unlock mekanizması, güvenli oturtma ve lokmaların basit bir şekilde çıkarılmasını sağlar. Renk kodlu "Take it easy" alet bulucu ile birlikte gelir. Doğru takımın seçilmesini sağlamak için boyuta göre kolay ve hızlı. Güvenli sabitleme için bir çıkıçlı kanca içerir ve bir kemer köprüsüne veya cebe takılır.

Tutma fonksiyonlu lokmalar vidayı kaybetme riskini azaltır. Dokumasız bir arka yüz ve cırt basit bağlantı, örn. duvara, rafa, alet arabasına ve Wera'ya 2go alet taşıma sistemi montajı kolaylaştırır.

- Sağlam bir tekstil kayış üzerinde 10 parçalı soket seti, 3/8" bağlantılı
- Vidalar/civatalar/somunlar için tutma fonksiyonlu soketler
- Güvenli bir oturuş ve basitlik için Twist to unlock mekanizması prizlerin çıkarılması sağlar
- Boyutlara göre renk kodlu Take it easy alet bulucuya sahip olun
- Bir duvara, rafa, alet arabasına ve Wera 2go sistemine takılmaya uygundur.

### Belt B 1 Zyklop Lokma, Uç Tutma Fonksiyonlu, 3/8" bağlantı



Sipariş No.				Fiyat €
05003970001		1		106.60
	 <b>8790 HMB HF</b> 1x 8,0x29,0; 1x 10,0x29,0; 1x 12,0x29,0; 1x 13,0x29,0; 1x 15,0x29,0; 1x 16,0x29,0; 1x 17,0x29,0; 1x 18,0x29,0; 1x 19,0x29,0			
	<b>ME1</b> 1x 14,0x43,0			
	<b>Belt B 0/9</b> 1x 45,0x310,0			
	<b>K30</b> 1x 30,0x200,0			

### Belt B 4 Zyklop Lokma Seti, 3/8" bağlantı

- Sağlam bir tekstil kayış üzerinde 9 parçalı soket seti, 3/8" bağlantılı
- Manuel veya elektrikli alet işlemleri için lokma (darbesiz)
- Güvenli bir oturuş ve basitlik için Twist to unlock mekanizması prizlerin çıkarılması sağlar
- Boyutlara göre renk kodlu "Take it easy" alet bulucuya sahip olun
- Bir duvara, rafa, alet arabasına ve Wera 2go sistemine takılmaya uygundur.

### Belt B 4 Zyklop Lokma Seti, 3/8" bağlantı



Sipariş No.				Fiyat €
05003973001		1		79.95
	 <b>8790 HMB</b> 1x 8,0x29,0; 1x 10,0x29,0; 1x 12,0x29,0; 1x 13,0x29,0; 1x 15,0x29,0; 1x 16,0x30,0; 1x 17,0x30,0; 1x 18,0x30,0; 1x 19,0x30,0			
	<b>Belt B 0/9</b> 1x 45,0x310,0			
	<b>K30</b> 1x 30,0x200,0			

**8794 LB Zyklop Ara Uzatma, Serbest Döner Manşonlu, Uzun, 3/8" bağlantı"**

Hızlı kullanım için tutması kolay serbest döner manşonlu Wera Zyklop uzatma vida ve somunların sıkılması ve gevşetilmesi. Yüksek kalitede krom vanadyum çeliği, mat krom kaplama.

**8794 LB Zyklop Ara Uzatma, Serbest Döner Manşonlu, Uzun, 3/8" bağlantı**

Sipariş No.		mm		Fiyat €
05003583001	3/8"	200,0	1	20.24

**8794 LB Zyklop Ara Uzatma, Serbest Döner Manşonlu, Kısa, 3/8" bağlantı"**

Hızlı kullanım için tutması kolay serbest döner manşonlu Wera Zyklop uzatma vida ve somunların sıkılması ve gevşetilmesi. Yüksek kalitede krom vanadyum çeliği, mat krom kaplama.

**8794 LB Zyklop Ara Uzatma, Serbest Döner Manşonlu, Kısa, 3/8" bağlantı**

Sipariş No.		mm		Fiyat €
05003582001	3/8"	125,0	1	15.72







**8100 SC 2 Zyklop Speed Circir Seti, 1/2" bağlantı, Metrik**

- 37 Parça set - Metal Çanta

**8100 SC 2 Zyklop Speed Circir Seti, 1/2" bağlantı, Metrik**

Sipariş No.				Fiyat €
05003645001			1	472.09
	8000 C	1x 1/2"x277,0		
	8790 HMC	1x 10,0x37,0; 1x 11,0x37,0; 1x 12,0x37,0; 1x 13,0x37,0; 1x 14,0x37,0; 1x 15,0x37,0; 1x 16,0x37,0; 1x 17,0x37,0; 1x 18,0x37,0; 1x 19,0x37,0; 1x 20,0x37,0; 1x 21,0x37,0; 1x 22,0x37,0; 1x 24,0x37,0; 1x 27,0x40,0; 1x 30,0x42,0; 1x 32,0x42,0		
	8789 C	1x 1/2"x250,0		
	8794 C	1x 1/2"x52,0		
	8795 C	1x 1/2"x69,0		
	8784 C2	1x 5/16"x1/2"x50,0		
	8796 SC	1x 1/2"x125,0		
	8796 LC	1x 1/2"x250,0		
	851/2 Z PH	1x PH 3x32		
	855/2 Z PZ	1x PZ 3x32		
	867/2 Z TORX®	1x TX 20x35; 1x TX 25x35; 1x TX 30x35; 1x TX 40x35; 1x TX 45x35; 1x TX 50x35; 1x TX 55x35		
	840/2 Z	1x 5x30; 1x 6x30; 1x 8x30; 1x 10x30		

**8000 C Zyklop Speed Circir, 1/2" bağlantı**

- Beş farklı pozisyonda kilitlenen kafa
- Tutması kolay ve serbest dönen volan
- Serbestçe dönen circir kafası, düğmeyle serbest bırakma ve sağ/sol geçiş
- İnce dişli tasarım, 5° 'lik küçük bir dönüş açısına izin verir
- Tornavida olarak da kullanılabilir

**8000 C Zyklop Speed Circir, 1/2" bağlantı**

Sipariş No.		mm		Fiyat €
05003600001	1/2"	277,0	1	90.30

**8000 C Zyklop Speed Circir, 1/2" bağlantı**





Sipariş No.				Fiyat €
05073262001	8000 C	1x 1/2"x277.0	3	90.30

**Zyklop Hybrid – Daha fazla tork için uzatma kol**

Zyklop Hybrid Circir Seti, 1/2" bağlantı, metrik.  
 Zyklop Hybrid circir ve Hybrid kol uzatması.

- Rahat yön değişikliği için değiştirme kolu
- 5° dönüş açısı için 72 ince dişli kafa
- Yüksek sağlamlık, düşük ağırlık ve hacme sahip kompakt tekstil kutusu
- Soketlerin ebadına göre renk kodlaması
- Güvenli bir oturuş ve basitlik için Twist to unlock mekanizması prizlerin çıkarılması sağlar removal of the sockets

**8006 SC 1 Zyklop Hybrid Circir Seti, 1/2" bağlantı, Metrik**

Sipariş No.		Fiyat €
05004090001	1	239.49
	 <b>8006 C</b> 1x 1/2"x281,0	
	 <b>8797 C</b> 1x 271,0	
	 <b>8794 LC</b> 1x 1/2"x250,0	
	 <b>8790 HMC HF</b> 1x 10,0x37,0; 1x 11,0x37,0; 1x 12,0x37,0; 1x 13,0x37,0; 1x 14,0x37,0; 1x 15,0x37,0; 1x 16,0x37,0; 1x 17,0x37,0; 1x 18,0x37,0; 1x 19,0x37,0	



## Zyklop Metal – Sağ / Sol Switch











Birçok aletle inanılmaz derecede kompakt set düzenlemesi. Çok sağlam ve dayanıklı tekstil çanta içerisinde cırcır seti.

Atölyede düzenli depolama için dik olarak konumlandırılır. Tekstil dış malzeme sayesinde ek yüzey "Take it easy" alet bulucu ile boyutlara göre renk kodlaması.

- Uzun kollu son derece ince cırcır
- 5° dönüş açısı
- Ayrılmaz durumda kesinlikle sorunsuz geçiş geçmeli kare

## 8100 SC 8 Zyklop Metal Cırcır Seti, Switch, 1/2" bağlantı, Metrik



Sipariş No.		Fiyat €
05004078001		1 206.35
	<b>8004 C</b> 1x 1/2"x281,0	
	<b>8790 HMC</b> 1x 10,0x37,0; 1x 11,0x37,0; 1x 12,0x37,0; 1x 13,0x37,0; 1x 14,0x37,0; 1x 15,0x37,0; 1x 16,0x37,0; 1x 17,0x37,0; 1x 18,0x37,0; 1x 19,0x37,0	
	<b>8794 LC</b> 1x 1/2"x250,0	
	<b>8794 C</b> 1x 1/2"x52,0	
	<b>8784 C2</b> 1x 5/16"x1/2"x50,0	
	<b>851/2 Z PH</b> 1x PH 2x32; 1x PH 3x32	
	<b>867/2 Z TORX®</b> 1x TX 20x35; 1x TX 25x35; 1x TX 27x35; 1x TX 30x35; 1x TX 40x35; 1x TX 45x35; 1x TX 50x35; 1x TX 55x35	
	<b>840/2 Z</b> 1x 5x30; 1x 6x30; 1x 8x30; 1x 10x30	



**Belt C 1 Impaktor 1 Lokma Seti, 1/2" bağlantı,**

9 Impaktor ile Wera tasarımında sağlam kumaş kayış lokma anahtar eklentileri. Twist to Unlock mekanizması soketleri güvenli bir tutuş ve basit bir çıkarma sağlar. Kemer köprülerine takmak için kancalı çantalar.

Cırt bantları ile örn. duvarda, rafta, atölye arabasında ve Wera 2go sistemine montajı kolaydır. Impaktor soketler darbeli makinalarda kullanım için uygundur. 12,5 mm = 1/2" bağlantı

Impaktor teknolojisi, düşük sıcaklıklarda bile ortalamanın üzerinde hizmet ömrü sağlar. Renk kodlu "Take it easy" alet bulucu ile gerekli aletin kolay ve hızlı bulunmasını sağlar.

Altıgen profil, yüksek kuvvetlerin iletilmesine izin verir ve civata veya vida başlarının kenarlarına çifte göre daha az baskı uygular. Harici altıgen civatalar ve soketler için.

- Sağlam bir tekstil kayış üzerinde 9 parçalı soket seti, 1/2" bağlantılı
- Güvenli bir oturuş ve basitlik için Twist to unlock mekanizması prizlerin çıkarılması sağlar
- Darbeli makineler ile kullanıma uygundur
- Boyutlara göre renk kodlu "Take it easy" alet bulucuya sahip olun
- Bir duvara, rafa, alet arabasına ve Wera 2go sistemine takılmaya uygundur.

**8790 HMC Zyklop Lokma, 1/2" bağlantı**

- 1/2" Zyklop Lokma
- Manuel veya elektrikli alet işlemleri için lokma (darbesiz)
- Boyutlara göre renk kodlu "Take it easy" alet bulucuya sahip olun
- Krom vanadyum çeliği, mat krom kaplama
- Daha iyi olması için alt uçta tırtıklı biyelili durdurma oluğu ile donatılmıştır kavrama

**8790 HMC Zyklop Lokma, 1/2" bağlantı**

Sipariş No.	mm	mm	mm	mm	mm	Fiyat €	
05003601001	10,0	37,0	15,5	24,0	1	8.17	
05003602001	11,0	37,0	16,5	24,0	1	8.79	
05003603001	12,0	37,0	17,5	24,0	1	8.79	
05003604001	13,0	37,0	19,0	24,0	1	8.17	
05003605001	14,0	37,0	20,0	24,0	1	9.01	
05003606001	15,0	37,0	21,0	24,0	1	9.01	
05003607001	16,0	37,0	22,5	24,0	1	9.01	
05003608001	17,0	37,0	24,0	26,0	1	9.44	
05003609001	18,0	37,0	25,0	26,0	1	10.31	
05003610001	19,0	37,0	26,5	26,0	1	9.44	
05003611001	20,0	37,0	28,0	26,0	1	10.49	
05003612001	21,0	37,0	29,0	26,0	1	11.33	
05003613001	22,0	37,0	30,5	26,0	1	10.49	
05003614001	24,0	37,0	33,0	28,0	1	11.76	
05003615001	27,0	40,0	36,5	32,0	1	14.55	
05003616001	30,0	42,0	40,0	34,0	1	15.72	
05003617001	32,0	42,0	42,0	36,0	1	15.72	
05003618001		3/8"	37,0	15,5	24,0	1	8.17
05003619001		7/16"	37,0	16,5	24,0	1	8.17
05003620001		1/2"	37,0	19,0	24,0	1	8.17
05003621001		9/16"	37,0	20,0	24,0	1	8.79
05003622001		19/32"	37,0	21,0	24,0	1	8.79
05003623001		5/8"	37,0	22,5	24,0	1	8.79
05003624001		11/16"	37,0	25,5	26,0	1	9.29
05003625001		3/4"	37,0	26,5	26,0	1	9.29
05003626001		25/32"	37,0	28,0	26,0	1	9.29
05003627001		13/16"	37,0	29,0	26,0	1	10.46
05003628001		7/8"	37,0	30,5	26,0	1	10.46
05003629001		15/16"	37,0	33,0	28,0	1	11.20
05003630001		31/32"	37,0	33,0	28,0	1	11.20
05003631001		1"	40,0	36,5	32,0	1	11.20
05003632001		1 1/16"	40,0	36,5	32,0	1	13.80
05003633001		1 1/8"	40,0	40,0	34,0	1	13.80
05003634001		1 3/16"	42,0	40,0	34,0	1	14.30
05003635001		1 1/4"	42,0	42,0	36,0	1	14.76

**8790 HMC HF Zyklop Lokma, 1/2" bağlantı, Uç Tutma Fonksiyonlu**

- Manuel veya elektrikli alet işlemleri için lokma (darbesiz)
- Uç tutma fonksiyonu, aletin üzerindeki vidaları güvenli bir şekilde tutar
- Boyutlara göre renk kodlu "Take it easy" alet bulucuya sahip olun
- Krom vanadyum çeliği, mat krom kaplama
- Daha iyi olması için alt uçta tırtıklı bilyeli durdurma oluğu ile donatılmıştır kavrama

**8790 HMC HF Zyklop Lokma, 1/2" bağlantı, Uç Tutma Fonksiyonlu**

Sipariş No.	mm	mm	mm	mm	mm	mm	Fiyat €
05003730001	10,0	37,0	17,8	23,5	10,4	1	7.49
05003731001	11,0	37,0	18,8	23,5	10,4	1	7.49
05003732001	12,0	37,0	20,4	23,5	11,4	1	7.49
05003733001	13,0	37,0	21,4	23,5	11,4	1	7.67
05003734001	14,0	37,0	22,6	23,5	11,4	1	8.26
05003735001	15,0	37,0	23,6	23,5	12,0	1	8.26
05003736001	16,0	37,0	25,0	23,5	12,0	1	8.41
05003737001	17,0	37,0	26,8	23,5	12,5	1	8.93
05003738001	18,0	37,0	28,0	23,5	12,5	1	9.86
05003739001	19,0	37,0	29,2	23,5	14,0	1	9.86

**8790 HMC HF 1 Zyklop Lokma, 1/2" bağlantı, Uç Tutma Fonksiyonlu**

Özellikle rahat vidalama için uç tutma fonksiyonlu soket vidayı kaybetme riskini azaltır.

- Sağlam kompakt bez çanta
- Manuel veya elektrikli alet işlemleri için lokma (darbesiz)
- Uç tutma fonksiyonu, aletin üzerindeki vidaları güvenli bir şekilde tutar
- Boyutlara göre renk kodlu "Take it easy" alet bulucuya sahip olun
- Krom vanadyum çeliği, mat krom kaplama
- Daha iyi olması için alt uçta tırtıklı bilyeli durdurma oluğu ile donatılmıştır kavrama

**8790 HMC HF 1 Zyklop Lokma, 1/2" bağlantı, Uç Tutma Fonksiyonlu**

Sipariş No.	Fiyat €
05004203001	92.86

**8790 HMC HF**  
1x 10,0x37,0; 1x 11,0x37,0; 1x 12,0x37,0;  
1x 13,0x37,0; 1x 14,0x37,0; 1x 15,0x37,0;  
1x 16,0x37,0; 1x 17,0x37,0; 1x 18,0x37,0;  
1x 19,0x37,0

### 8790 C Jant Sökme/Takma için Impaktör Lokma, 1/2" bağlantı

Darbeli lokma, 1/2" darbeli makinalar ile kullanımı uygundur. Pürüzsüz plastik kaplama vidalama sırasında jant koruması sağlar.

- Darbeli makinalar ile çalışma için uygundur. 12,5 mm = 1/2" bağlantı
- Son derece yüksek gerilimler için sağlam Impaktör tasarımı
- Altıgen profil, hassas ve profil korumayı sağlar.
- Boyutlara göre renk kodlu "Take it easy" alet bulucuya sahip olun.

### 8790 C Jant Sökme/Takma için Impaktör Lokma, 1/2" bağlantı



Sipariş No.		mm	mm	mm			Fiyat €
05004590001		17,0	85,0	30,0		1	26.93
05004591001		19,0	85,0	30,0		1	26.93
05004592001		21,0	85,0	32,0		1	26.93

### Jant Sökme/Takma için Impaktör C Set 1 Lokma Seti, 1/2" bağlantı

Darbeli makinalar ile kullanımı uygun 3 adet 1/2" Impaktör lokmaları; Pürüzsüz plastik kaplama jant civata yüzeyini ve jantı korur.

### Wheel Impaktör C Set 1 Socket set, 1/2" drive



Sipariş No.						Fiyat €
05004595001					1	79.11
		<b>8790 C Wheel Impaktör</b>	1x 17,0x85,0x30,0; 1x 19,0x85,0x30,0; 1x 21,0x85,0x32,0			

### 8740 C HF 1 Zyklop Bit Lokma Seti, 1/2" bağlantı, Uç Tutma Fonksiyonu

- Yüksek sağlamlık, düşük ağırlık ve hacme sahip kompakt tekstil kutusu

### 8740 C HF 1 Zyklop Bit Lokma Seti, 1/2" bağlantı, Uç Tutma Fonksiyonu



Sipariş No.				Fiyat €
05004201001		<b>8740 C HF</b>	1x 4,0x60,0; 1x 5,0x60,0; 1x 6,0x60,0; 1x 7,0x60,0; 1x 8,0x60,0; 1x 10,0x60,0; 1x 12,0x60,0; 1x 14,0x60,0; 1x 17,0x60,0	117.98

**8794 LC Zyklop Ara Uzatma, Serbest Döner Manşonlu, Uzun, 1/2" bağlantı**

Hızlı kullanım için tutması kolay serbest döner manşonlu Wera Zyklop uzatma ve somunların sıkılması ve gevşetilmesi. Yüksek kalitede krom vanadyum çeliği, mat krom kaplama.

**8794 LC Zyklop Ara Uzatma, Serbest Döner Manşonlu, Uzun, 1/2" bağlantı**

Sipariş No.	mm			Fiyat €
05003638001	1/2"	250,0	1	21.85

**8794 LC Zyklop Ara Uzatma, Serbest Döner Manşonlu, Kısa, 1/2" bağlantı**

Wera Zyklop extension with easy-to-grip free-turning sleeve for rapid tightening and loosening of screws and nuts. Out of high quality chrome vanadium steel, matt chrome-plated.

**8794 LC Zyklop Ara Uzatma, Serbest Döner Manşonlu, Kısa, 1/2" bağlantı**

Sipariş No.	mm			Fiyat €
05003637001	1/2"	125,0	1	15.72



## Koloss – En iyi Cırcır!



Emniyetli ve çekiç olarak da kullanılabilen cırcır. Koloss, kullanılabilen tersine çevrilebilir, ağır hizmet tipi bir cırcırdır. En az 600 Nm yük ile çift cırcırlı dişler ve 6°'lik minimum dönüş açısı hızlı ve hassas sınırlı durumlarda bile vidalama.

Ve en iyi şey: çekiç yüzeylerinde kesinlikle hiçbir etkisi yoktur.

Basınca dayanacak şekilde optimize edilmiş çok bileşenli Kraftform sap. Koloss uzatma 8780 C ve Koloss için sarma sapın ucunda 8781 C merkezleme pimi. Malzemeleri ve yüzey alanlarını korumak için 1 adet takoz, 1 adet kilit açma pimi, kılıf set içeriğine dahildir. Koloss her zaman elinizin altında olabilir.

- En az 600 Nm yükler için
- Sağa/sola geçiş için geçmeli kare sürücü
- Çekiç işlevi dahil
- Dayanacak şekilde optimize edilmiş çok bileşenli Kraftform sap
- İnce eğimli cırcır mekanizması, 6°'lik küçük dönüş açısı

## 8002 C Koloss Set, 1/2" bağlantı



Sipariş No.			Fiyat €
05133862001		1	150.08
	<b>8002 C</b> 1x 1/2"x341,0		
	<b>8782 C</b> 1x 2x50,0		
	<b>8780 C</b> 1x 341,0x137		
	<b>8000 E</b> 1x 40,5		
	<b>8000 HLF</b> 1x 175,0x75,0		

### Kraftform Kompakt Zyklop Mini 2

Kraftform Kompakt formatında circir ve vidalar. Tam çelik mandallar, Zyklop Mini 1 ve 2, inanılmaz sağlamlıkta tasarım.

Sınırlı çalışma koşullarında özellikle hızlı vidalama için. Zyklop Mini 1 veya Zyklop Mini 2, vidalama sırasında kullanılabilir.







Mamuel ve makinada kullanılabilen 1 bit circir Zyklop Mini 1; bitlerin alınması için uygun DIN ISO 1173-C 6.3 ve E 6.3 uyarınca ¼" altıgen başlı tahrik

ve Wera bağlantı serisi 1 ve 4; ¼" lokmaları kullanmak da mümkündür.

Wera adaptör 870/1'i takarak. 1 soket circirli Zyklop Mini 2; doğrudan Wera Zyklop'un takılmasına uygun soketler 8790 FA.

### Kraftform Kompakt Zyklop Mini 2



Sipariş No.			Fiyat €
05135918001		1	115.96
	<b>8001 A</b> 1x ¼"x87,0		
	<b>8005</b> 1x 107		
	 <b>813</b> 1x ¼"x78		
	 <b>870/1</b> 1x ¼"x25 <sup>1)</sup>		
	 <b>851/1 Z PH</b> 1x PH 1x25; 1x PH 2x25		
	 <b>855/1 Z PZ</b> 1x PZ 1x25; 1x PZ 2x25		
	 <b>867/1 TORX®</b> 1x TX 10x25; 1x TX 15x25; 1x TX 20x25; 1x TX 25x25; 1x TX 30x25; 1x TX 40x25		
	 <b>840/1 Z Hex-Plus</b> 1x 3,0x25; 1x 4,0x25; 1x 5,0x25; 1x 6,0x25		
	<b>8790 FA</b> 1x 4,0; 1x 5,0; 1x 5,5; 1x 6,0; 1x 7,0; 1x 8,0; 1x 10,0; 1x 12,0; 1x 13,0		

<sup>1)</sup>Sürtünme bilyeli; manuel somun döndürme yuvaları için

## Tool-Check PLUS

Bir cırcır kol, uçlar, soketler ve tutucudan oluşan kombinasyon aleti. Bir bütün için evrensel bir arkadaş olarak ideal bir dizi vidalama uygulaması. Yüksek kaliteli uç tutucu. Hoş, ergonomik çalışma için Kraftform Plus sap. Yüksek çalışma hızları için sert kavrama bölgeleri yumuşak bölgeler ise yüksek tork aktarımı sağlar. Mini cırcır işleri bir elektrikli aletle veya konvansiyonel olarak sabitlerken hızlı çalışma sağlar. Yetersiz alan nedeniyle el aletleri uygun değildir. Hızlı kullanarak soldan sağa ve tam tersi yönde geçiş geçiş kolu. Başparmak tekerleğini çevirerek hızlı çalışma mümkündür. Ergonomik cırcır kafası/kolu: Kraftform geometrisi parmaklar için mükemmel şekilli temas alanları.

Cırcır kafasındaki doğrudan uç alma, mini bir alet oluşturur. Tasarımı ve düşük çalışma yükseklikleri için idealdir. Küçük dönüş açısı 6°'lık hassas çalışma sağlar. Sağlam, sıcak dövme, tam çelik tasarım. 65 Nm'nin üzerinde tork.

Serbest dönen kovanlı Rapidaptor uç tutucu: Bir uzantı; herhangi bir özel alet kullanmadan hızlı uç değişimi için - hatta tek elle çok küçük parçalar. Hemen hemen tüm uygulamalar için.

Boyuna göre renk kodlamasına sahip "Take it easy" alet bulucu işinizi kolaylaştırır. Gerekli alete basit ve hızlı erişim. Yağlı ellerle bile kolayca almaya izin veren kavrama. Bilyalı durdurma oluğu altıgen başlı civatalar ve somunlar; krom vanadyum çeliği, mat krom kaplama.

## Tool-Check PLUS



Sipariş No.			Fiyat €
05056490001		1	108.97
	<b>8001 A</b> 1x 1/4"x87,0		
	<b>813</b> 1x 1/4"x78		
	<b>889/4/1 K</b> 1x 1/4"x50		
	<b>870/1</b> 1x 1/4"x25 <sup>1)</sup>		
	<b>8790 HMA</b> 1x 5,5x23,0; 1x 6,0x23,0; 1x 7,0x23,0; 1x 8,0x23,0; 1x 10,0x23,0; 1x 12,0x23,0; 1x 13,0x23,0		
	<b>851/1 TZ PH</b> 2x PH 1x25; 3x PH 2x25; 1x PH 3x25		
	<b>855/1 TH PZ</b> 1x PZ 1x25; 3x PZ 2x25; 1x PZ 3x25		
	<b>867/1 TZ TORX®</b> 1x TX 10x25; 1x TX 15x25; 1x TX 20x25; 1x TX 25x25; 1x TX 30x25; 1x TX 40x25		
	<b>867/1 Z TORX® BO</b> 1x TX 10x25; 1x TX 15x25; 1x TX 20x25; 1x TX 25x25; 1x TX 30x25		
	<b>840/1 Z Hex-Plus</b> 1x 3,0x25; 1x 4,0x25; 1x 5,0x25; 1x 6,0x25; 1x 8,0x25		
	<b>800/1 TZ</b> 1x 1,0x5,5x25		

<sup>1)</sup> Sürtünme bilyeli; manuel somun döndürme yuvaları için

**Tool-Check 1 SB**

- 1/4" uç circir, sert emici uçlar, Rapidaptor tutucu, adaptör ve 1/4" lokmalar
- Dar alanlarda çalışmak için ideal
- Evrensel kullanım için sert viskoz uçlar
- Wera adaptör 870/1 ile 1/4" lokma uçlarında kullanımı da mümkündür
- "Take it easy" Alet Bulucu: Profil ve boyuta göre renk kodlaması.

**Tool-Check 1 SB**

Sipariş No.			Fiyat €
05073220001		1	98.83
	<b>8001 A</b> 1x 1/4"x87,0		
	<b>870/1</b> 1x 1/4"x25 <sup>1)</sup>		
	<b>889/4/1 K</b> 1x 1/4"x50		
	<b>851/1 TZ PH</b> 2x PH 1x25; 3x PH 2x25; 1x PH 3x25		
	<b>855/1 TH PZ</b> 1x PZ 1x25; 3x PZ 2x25; 1x PZ 3x25		
	<b>867/1 TZ TORX®</b> 1x TX 10x25; 1x TX 15x25; 1x TX 20x25; 1x TX 25x25; 1x TX 30x25; 1x TX 40x25		
	<b>867/1 Z TORX® BO</b> 1x TX 10x25; 1x TX 15x25; 1x TX 20x25; 1x TX 25x25; 1x TX 30x25		
	<b>800/1 TZ</b> 1x 1,0x5,5x25		
	<b>840/1 Z Hex-Plus</b> 1x 3,0x25; 1x 4,0x25; 1x 5,0x25; 1x 6,0x25; 1x 8,0x25		
	<b>8790 HMA</b> 1x 5,5x23,0; 1x 6,0x23,0; 1x 7,0x23,0; 1x 8,0x23,0; 1x 10,0x23,0; 1x 12,0x23,0; 1x 13,0x23,0		

<sup>1)</sup>Sürtünme bilyeli; manuel somun döndürme yuvaları için

**Tool-Check Automotive 1**

Sipariş No.			Fiyat €
05200995001		1	98.83
	<b>8001 A</b> 1x 1/4"x87,0		
	<b>870/1</b> 1x 1/4"x25 <sup>1)</sup>		
	<b>889/4/1 K</b> 1x 1/4"x50		
	<b>851/1 TZ PH</b> 1x PH 1x25; 1x PH 2x25; 1x PH 3x25		
	<b>867/1 TZ TORX®</b> 1x TX 10x25; 1x TX 15x25; 1x TX 20x25; 1x TX 25x25; 1x TX 30x25; 1x TX 40x25		
	<b>867/1 Z TORX® BO</b> 1x TX 10x25; 1x TX 15x25; 1x TX 20x25; 1x TX 25x25; 1x TX 30x25		
	<b>800/1 TZ</b> 1x 1,0x5,5x25		
	<b>840/1 Z Hex-Plus</b> 1x 3,0x25; 1x 4,0x25; 1x 5,0x25; 1x 6,0x25; 1x 8,0x25		
	<b>860/1 XZN</b> 1x M 4x25; 1x M 5x25; 1x M 6x25; 1x M 8x25		
	<b>873/1 Five Lobe</b> 1x 20x25; 1x 25x25; 1x 27x25; 1x 30x25		
	<b>8790 HMA</b> 1x 5,5x23,0; 1x 6,0x23,0; 1x 7,0x23,0; 1x 8,0x23,0; 1x 10,0x23,0; 1x 12,0x23,0; 1x 13,0x23,0		

<sup>1)</sup>Sürtünme bilyeli; manuel somun döndürme yuvaları için



**Bisiklet Seti: Hafif,  
Kompakt ve  
Çok Fonksiyonlu**

- Yenilikçi - Tek bits uçla dört değişik vida ölçüsü
- Mobil kullanım için ideal
- 10 Nm'ye kadar güç uygular



**Bisiklet Set 15**

Sipariş No.		Fiyat €
05004182001		1 34.57
	<b>9504</b> 2x 105,0	
	<b>9505</b> 1x 105,0	
	<b>9506</b> 1x 3,0; 4,0; 5,0; 6,0x37	
	<b>9507</b> 1x 2,5; 5,0; 6,0; TX 25x37	

**Lastikleri janttan güvenli bir şekilde çıkarmak çok kolay!**

Cam elyaf takviyeli plastik lastik levheleri ile lastikler janta zarar vermeden güvenli bir şekilde çıkarılır. Parçalar birbirine takılır ve böylece kaybolmaz.

**9504 Bits uçlar için lastik kolu**

The 1/4" hexagon mounting in the 9504 tyre lever can mount one 1/4" bit, allowing for easy connections.

9504 lastik kolundaki 1/4" altıgen ...., bir adet 1/4" uç takılarak kolay bağlantılara olanak tanır.

**9505 lastik kolu**

Lastik hava subap anahtarı olarak kullanılabilir.

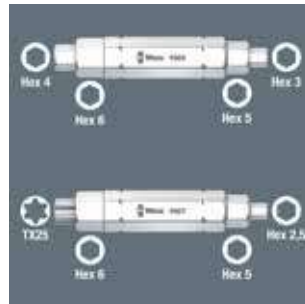
**Wera 4'ü 1 arada bits uç**

**Bit-Check 10 Zyklop Mini BiTorsion 1**





Minimum alanda birçok araç, göre sıralama sürmek ve boyutlandırmak, uçlara hızlı erişim sağlar.

Wera Mini Cırcır: Sıcak dövme, tam çelik tasarım. Küçük bir dönüşü izin veren 60 dişli ince eğimli mekanizma hassas çalışma için 6°'lik açı. Basit sol/sağ geçiş.





Ergonomik tasarımlı cırcır kafası ve kolu.

- 1/4" Mini cırcır ve uçlar

**Bit-Check 10 Zyklop Mini BiTorsion 1**

Sipariş No.			Fiyat €
05057418001		1	50.27
	<b>8001 A</b> 1x 1/4"x87,0		
	 <b>851/1 Z PH</b> 1x PH 1x25; 1x PH 2x25		
	 <b>855/1 Z PZ</b> 1x PZ 1x25; 1x PZ 2x25		
	 <b>867/1 TORX® BTZ</b> 1x TX 15x25; 1x TX 20x25; 1x TX 25x25		
	 <b>840/1 Z Hex-Plus</b> 1x 4,0x25; 1x 5,0x25		

**Bit-Check 10 Zyklop Mini 1**

Sipariş No.			Fiyat €
05073645001		1	47.65
	<b>8001 A</b> 1x 1/4"x87,0		
	 <b>851/1 Z PH</b> 1x PH 1x25; 1x PH 2x25		
	 <b>855/1 Z PZ</b> 1x PZ 1x25; 1x PZ 2x25		
	 <b>867/1 TORX®</b> 1x TX 15x25; 1x TX 20x25; 1x TX 25x25		
	 <b>840/1 Z Hex-Plus</b> 1x 4,0x25; 1x 5,0x25		







**Bicycle Set 1**

Bisiklet tamir atölyeleri ve bisikletçiler vidalamaya bayılır. Vidalama uzmanı Wera Bisiklet Seti 1 ile mobil olan çeşitli araçlar sunar. Kompakt tasarım odaklı tekstil katlanır çanta ve çözümler sunar.

Sağlam çanta, bit mandallı Zyklop Mini 1 ve 10 bit içerir. Wera-Bit teknolojisinin tüm avantajlarıyla, özellikle bir bisikletteki en yaygın vida bağlantıları için uygundur.

- Bisikletteki uygulamalar için kompakt 12 parçalı anahtar seti, ayrıca mobil kullanım için
- Kendin yap montaj işleri ve onarımları için pratik ürün yelpazesi
- Yol bisikletlerinde en yaygın civata profilleri için uygun aletler, dağ bisikletleri ve e-bisikletler
- Sağlam, yüzey dostu, kompakt tekstil katlanır çanta

**Bicycle Set 1**

Sipariş No.			Fiyat €
05004170001		1	54.36
	<b>8001 A</b> 1x 1/4"x87,0		
	  <b>899/4/1</b> 1x 1/4"x100		
	 <b>851/1 Z PH</b> 1x PH 2x25		
	 <b>867/1 TORX®</b> 1x TX 10x25; 1x TX 25x25		
	 <b>840/1 Z Hex-Plus</b> 1x 2,0x25; 1x 2,5x25; 1x 3,0x25; 1x 4,0x25; 1x 5,0x25; 1x 6,0x25; 1x 8,0x25		

### Bicycle Set 3

Circirli, uçlu, soketli ve uç tutuculu bisiklet alet takımı. Vidalama zorlukları için çeşitli özelliklere sahip üniversal set. Yüksek kaliteli uç tutuculu konforlu kullanım için Kraftform Plus. Zorlu çalışma şartları için sert kavrama bölgeleri, yüksek tork aktarımı için yumuşak kavrama bölgeleri.

- Bisikletteki uygulamalar için kompakt 12 parçalı anahtar seti, ayrıca mobil kullanım için
- Kendin yap montaj işleri ve onarımları için pratik ürün yelpazesi
- Yol bisikletlerinde en yaygın civata profilleri için uygun aletler, dağ bisikletleri ve e-bisikletler
- Sağlam, yüzey dostu, kompakt tekstil katlanır çanta
- Boyutlara göre renk kodlamasıyla "Take it easy" alet bulucuya sahip olun

### Bicycle Set 3



Sipariş No.				Fiyat €
05004172001			1	117.44
	<b>8001 A</b>			
	1x 1/4"x87,0			
	<b>813</b>			
	1x 1/4"x78			
	<b>889/4/1 K</b>			
	1x 1/4"x50			
	<b>870/1</b>			
	1x 1/4"x25 <sup>1)</sup>			
	<b>8790 HMA</b>			
	1x 5,5x23,0; 1x 6,0x23,0; 1x 7,0x23,0;			
	1x 8,0x23,0; 1x 10,0x23,0; 1x 13,0x23,0;			
	1x 15,0x23,0			
	<b>851/1 TZ PH</b>			
	1x PH 1x25; 2x PH 2x25; 1x PH 3x25			
	<b>867/1 TZ TORX®</b>			
	1x TX 10x25; 1x TX 15x25; 2x TX 20x25;			
	2x TX 25x25; 1x TX 27x25; 1x TX 30x25;			
	1x TX 40x25			
	<b>800/1 TZ</b>			
	1x 0,5x4,0x25; 1x 0,6x4,5x25; 1x 1,0x5,5x25			
	<b>840/1 Z Hex-Plus</b>			
	1x 2,0x25; 1x 2,5x25; 1x 3,0x25; 1x 4,0x25;			
	1x 5,0x25; 1x 6,0x25; 1x 8,0x25			
	<b>842/1 Z</b>			
	1x 2,5x25; 1x 3,0x25; 1x 4,0x25; 1x 5,0x25;			
	1x 6,0x25			

<sup>1)</sup>Sürtünme bilyeli; manuel somun döndürme yuvaları için

### 8001 A Zyklop Mini 1 Uç Circir, 1/4" bağlantı, 1/4" SB ile

Wera Mini circir. Sınırlı çalışma alanlarında tek elle bile basit kullanım. Sıcak dövme, tam çelik tasarım ve ince perdeli küçük bir dönüş açısına izin veren 60 dişli mekanizma. Hassas çalışma için 6°

Başparmak tekerleği, kısıtlı durumlarda hızlı bağlantı sağlar.

Kolay sol/sağ geçiş. Ergonomik tasarımlı circir kafası ve 1/4" uç ve lokmalar için uygundur.

- 1/4" altıgen başlı uçlar için uygundur
- Sıcak dövme, tam çelik tasarım
- 65 Nm'nin üzerinde tork
- İnce eğimli circir mekanizması ve 6° 'lik küçük dönüş açısı
- Dar alanlarda çalışmak için ideal

### 8001 A Zyklop Mini 1 Uç Circir, 1/4" bağlantı, 1/4" SB ile



Sipariş No.				Fiyat €
05073230001			1	61.44
	<b>8001 A</b>			
	1x 1/4"x87,0			
	<b>870/1</b>			
	1x 1/4"x25 <sup>1)</sup>			

<sup>1)</sup>Sürtünme bilyeli; manuel somun döndürme yuvaları için





# Joker Kombine Anahtarlar



Joker 6000



Joker 6001



Joker 6002



Joker 6003



Joker 6004

## Joker Açık ağızlı anahtarları

Açık ağızlı anahtarlar hakkında düşünürken kendimize şunu sorduk: neden hep anahtarın sökülüp baştan takılması gerekiyor, neden kendiliğinden başa dönen bir tasarıma sahip değil; neden elden kayıp parmakların yaralanmasına yol açıyor? Anahtar ağzının yeni tasarımı, diğer tüm kozlar oynandıktan sonra işe yarayan gerçek bir "Joker" haline geldi.



Joker'in tutma işlevi somunların ve civataların çenede tutularak ihtiyaç duyulan yere kolayca yerleştirilmesini sağlıyor. Sonrasında, mandalı tutan özel, yenilikçi durdurma plakası sayesinde hızla ve güvenle iş parçasına sabitlenebiliyor. Artık düşürülen somun ve civataları bulmak için zaman harcamaya gerek yok! Somunu veya civatayı uyguladıktan ve konumlandırdıktan sonra sabitleme işlemi hemen başlayabilir; ek alet gerekmez.

Anahtarın sürekli yerinin değiştirilmesi mi? Dar alanlarda tespit parçalarını tutmak zor mu? Yaralanma ya da tespit parçalarının hasar görme riskleri gözünüzü mü korkutuyor? Bunlar geçmişte kaldı. Bugün, Joker'in bütünlük hareket sınırlayıcısı sayesinde tespit parçası başının kayması önleniyor ve derinlik ayarı için baş parmağı kullanmaya gerek kalmıyor. Böylece uygulamalar çok daha kolaylaşıyor ve çok daha fazla kuvvetin uygulanmasını sağlıyor.

Joker'in akıllı çift altıgen geometrisi somunlar ve civatalarla çok olumlu bir bağlantı sunarak harika uyum sağlıyor. Ayrıca Joker'in ağızındaki değiştirilebilir, sertleştirilmiş metal kavrama levhası, son derece sert uçlarıyla adeta civatayı ısıyor. Daha yüksek torkta bile kaymayı önlemek için iki özellik birleşiyor.

Joker, eşsiz çift altıgen tasarımıyla 60° yerine sadece 30° dönüş açısına sahip. Joker'in düz boynuyla birlikte, İngiliz anahtarını ters çevirme işlemi geçmişte kaldı. Joker sayesinde geleneksel aletlerin girmedikleri yerlerdeki civataları ve somunları gevşetip sıkabilirsiniz. Özellikle geleneksel açık çeneli anahtarların kullanılmadığı dar yerlerde. Durdurma sınırı ile küçük dönüş açısının birleşimi şunu sağlar



Halka ucundaki cırcır tornavida harika bir ince dişli mekanizmada yer alan tam 80 dişe sahip.

**Joker – Her şeyi. Daha iyi yapmak.**

Çok düşük dönüş açısı



Daha hızlı vidalama için dayama

Pratik tutma fonksiyonu

Kayma önleyici etkisi sayesinde daha güvenli

Wera tarafından yüksek kaliteli, metrik, cırcırlı anahtar. Bir anahtarın yapabilmesi gereken her şey ve bir sürü daha. Daha hızlı, daha iyi, daha şık. Evet, gerçek bir Joker. Yeni nesil cırcır anahtarlar kümesi.

Altıgen vidalar, civatalar veya somunlar için uygundur. Çenedeki metal plaka sayesinde somun ve civataların düşme riski azalır. Değiştirilebilir metal çenedeki plaka, ekstra sert dişleriyle somunları ve civataları sabitler ve kayma tehlikesini azaltır.

Entegre limit durdurucu, civatanın etrafında kaymayı önler kafa ve daha yüksek tork uygulanmasına izin verir. Çift altıgen geometri somun veya civata ile pozitif bağlantı sağlar ve kayma riskini azaltır. Sadece 30°'lik bir dönüş açısı açık uç, anahtarın her zaman harcanmasını önler. Halka ucundaki mandal mekanizması, olağanüstü, ince diş mekanizması - toplamda 80 diş - bile esneklik sağlar çok sınırlı çalışma alanlarında.

Özel olarak dövülmüş geometri yüksek tork aktarımı sağlar. Mandal yüksek performanstan üretilmiştir. Nikel-krom kaplama krom molibden çelik korozyon koruması sağlar. "Take it easy" alet bulucu renk kaplaması.

- Çenedeki metal plaka sayesinde pratik tutma fonksiyonu
- Limit durdurma kaymayı önler
- Çift altıgen geometrisi kayma riskini azaltır
- Dönüş açısı sadece 30°
- Ölçülerine göre renk kodlaması ile "Take it Easy" alet bulucu kullanın

**6000 Joker Cırcır Kombine Anahtarlar**

Sipariş No.	mm	mm	mm	mm	mm	mm	Fiyat €
05073268001	8	144	20	5,5	18	3	23.61
05073270001	10	159	22	5,5	21	3	23.61
05073271001	11	165	25	6,3	22	3	26.34
05073272001	12	170,7	26,3	6,6	25	3	26.34
05073273001	13	177	27,3	7	25	3	26.41
05073274001	14	188	29,3	7,5	28	3	32.99
05073275001	15	200	32,3	7,8	28,5	3	32.99
05073276001	16	212	35	8,2	32,7	3	33.53
05073277001	17	224	37,2	8,5	32,7	3	33.90
05073278001	18	235	39	9	33,8	3	38.13
05073279001	19	246	42	9,5	34,8	3	38.22

**6000 Joker Cırcır Kombine Anahtarlar, Imperial**

Sipariş No.	mm	mm	mm	mm	mm	mm	Fiyat €
05073280001	5/16"	144	20	5,5	18	3	24.87
05073281001	3/8"	159	22	5,5	21	3	25.15
05073282001	7/16"	165	25	6,3	22	3	26.78
05073283001	1/2"	177	27,3	7	25	3	28.10
05073284001	9/16"	188	29,3	7,5	28	3	33.27
05073285001	5/8"	212	35	8,2	32,7	3	34.88
05073286001	11/16"	235	39	9	33,8	3	38.98
05073287001	3/4"	246	42	9,5	34,8	3	39.78



**6000 Joker Cırcır Kombine Anahtar Seti, 11 Parça**

- Sağlam çanta

**6000 Joker Cırcır Kombine Anahtar Seti, 11 Parça**

Sipariş No.				Fiyat €
05020013001		1		332.63
	<b>6000 Joker</b>			
	1x 8x144; 1x 10x159; 1x 11x165; 1x 12x170,7; 1x 13x177; 1x 14x188; 1x 15x200; 1x 16x212; 1x 17x224; 1x 18x235; 1x 19x246			

**6000 Joker Cırcır Kombine Anahtar Seti, Imperial, 8 Parça**

- Sağlam çanta

**6000 Joker Cırcır Kombine Anahtar Seti Imperial, 8 Parça**

Sipariş No.				Fiyat €
05020012001		1		240.72
	<b>6000 Joker Imperial</b>			
	1x 9/16"x144; 1x 3/8"x159; 1x 7/16"x165; 1x 1/2"x177; 1x 9/16"x188; 1x 5/8"x212; 1x 11/16"x235; 1x 3/4"x246			

**6000/6002 Joker Cırcır Kombine Anahtar/Açık Ağız Anahtar Seti, 6 Parça**

- Joker açık ağız anahtar somun ve civataları sıkma için idealdir.
- Sağlam çanta

**6000/6002 Joker Cırcır Kombine Anahtar/Açık Ağız Anahtar Seti, 6 Parça**

Sipariş No.				Fiyat €
05020022001		1		181.35
	<b>6000 Joker</b>			
	1x 10x159; 1x 13x177; 1x 17x224; 1x 19x246			
	<b>6002 Joker Double</b>			
	1x 10x13x167; 1x 17x19x235			

**6000 Joker Cırcır Kombine Anahtar Seti, 4 Parça**

- Sağlam çanta



**6000 Joker Cırcır Kombine Anahtar Seti, 4 Parça**

Sipariş No.				Fiyat €
05073290001		1		116.81
	<b>6000 Joker</b>			
	1x 10x159; 1x 13x177; 1x 17x224; 1x 19x246			

**6000 Joker Cırcır Kombine Anahtar Seti, Imperial, 4 Parça**

- Sağlam Çanta

**6000 Joker Cırcır Kombine Anahtar Seti Imperial, 4 Parça**

				
<b>Sipariş No.</b>				<b>Fiyat €</b>
05073295001			1	122.50
	<b>6000 Joker Imperial</b> 1x 7/16"x165; 1x 1/2"x177; 1x 9/16"x188; 1x 3/4"x246			

**6001 Joker Switch**

Açılı mandal kafalı Joker cırcırlı kombine anahtarlar ve kumanda kolu. Çenedeki metal plaka tutmayı sağlar. Somun ve civata kaybetme riskini azaltan fonksiyon.

Entegre limit durdurma, civatadan kaymayı önleyebilir. Baş aşağı doğru ve daha yüksek tork uygulanmasını sağlar. Çenedeki değiştirilebilir metal plaka, somunları ve ekstra sert dişleri ile civatalar ve kayma riskini azaltır.

Çift altıgen geometrisi aşağıdakilerle çok pozitif bağlantı sağlar. Somunları veya civataları tekrar takıp kayma riskini azaltır. Çene ucunda sadece 30°'lik düşük dönüş açısı, sabitleme sırasında anahtarın zaman alıcı bir şekilde çevrilmesi. İnce ucuyla halka ucunda tersinir cırcır mekanizması diş çekme (80 diş) dar alanlarda bile mükemmel esneklik sağlar.

Duyulabilir hassas mandal mekanizması.

Ek olarak, sağlam iki parçalı kilitleme elemanı aşırı kararlılık. Güvenli için 15° açılı cırcır ucu ile birlikte gelir, yüksek torkta bile çalışır.

Özel dövme geometrisi yüksek eğilme dayanımı ve yüksek tork aktarımı sağlar. Yüksek kalitede üretilmiştir. Nikel-krom kaplamalı krom-molibden çeliği yüksek korozyon koruması.

"Take it easy" Alet Bulucu: boyutuna göre renk kodlaması.

- Çenedeki metal plaka sayesinde pratik tutma fonksiyonu
- Limit durdurma kaymayı önler
- Çok ince dişli ve sağlam kilitleme elemanı
- Cırcır ucu 15° açılı
- Take it easy" alet bulucu

**6001 Joker Switch Cırcır Kombine Anahtarlar**

Sipariş No.		mm	mm	mm	mm	mm	mm	Fiyat €
05020064001		8	144	20,3	5,5	18	3	38.05
05020065001		10	159	23	5,5	21,5	3	38.05
05020066001		11	165	24,3	6,3	22	3	44.19
05020067001		12	171	26,3	6,6	25	3	44.19
05020068001		13	179	27,3	7	26	3	44.19
05020069001		14	187	30	7,5	28	3	48.77
05020070001		15	199	32	7,8	28,8	3	49.30
05020071001		16	213	35	8,2	31,7	3	49.30
05020072001		17	225	37	8,5	33	3	49.77
05020073001		18	234	39,5	9	34	3	59.00
05020074001		19	246	42	9,5	34,7	3	59.00

**6001 Joker Switch Cırcır Kombine Anahtarlar, Imperial**

Sipariş No.		mm	mm	mm	mm	mm	mm	Fiyat €
05020075001		5/16"	144	20,3	5,5	18	3	37.37
05020076001		3/8"	159	23	5,5	21,5	3	37.85
05020077001		7/16"	165	24,3	6,3	22	3	40.31
05020078001		1/2"	171	26,3	6,6	25	3	42.19
05020079001		9/16"	187	30	7,5	28	3	49.90
05020080001		5/8"	213	35	8,2	31,7	3	52.27
05020081001		11/16"	234	39,5	9	34	3	58.50
05020082001		3/4"	246	42	9,5	34,7	3	59.74

**6002 Joker Açık Ağız Anahtarlar**

- Çenedeki metal plaka sayesinde pratik tutma fonksiyonu
- Limit durdurma kaymayı önler
- Çift altıgen geometrisi kayma riskini azaltır
- Dönüş açısı sadece 30°
- "Take it Easy" boyutlara göre renk kodlaması ile alet bulucu

**6002 Joker Açık Ağız Anahtarlar**

Sipariş No.		mm	mm	mm	mm	mm	mm	Fiyat €
05003760001		10	23	13	27	5,5	3	25.56
05003765001		17	37	19	42	8,5	3	37.11
05020260001		20	48	22	51	10	3	56.55
05020261001		22	48	24	51	10	3	57.68
05020262001		24	51	27	60	11	3	67.62
05020263001		27	63	32	66	12	3	88.23
05020264001		30	63	32	66	12	3	89.34

**6001 Joker Switch Cırcır Kombine Anahtar Seti, 11 Parça**

- Yüksek sağlamlık, düşük ağırlık ve hacme sahip kompakt bez çanta

**6001 Joker Switch Cırcır Kombine Anahtar Seti, 11 Parça**

Sipariş No.		Fiyat €
05020091001	1	535.24
<b>6001 Joker Switch</b> 1x 8x144; 1x 10x159; 1x 11x165; 1x 12x171; 1x 13x179; 1x 14x187; 1x 15x199; 1x 16x213; 1x 17x225; 1x 18x234; 1x 19x246		

**6001 Joker Switch Cırcır Kombine Anahtar Seti, Imperial, 8 Parça**

- Yüksek dayanımlı, düşük ağırlıklı sağlam kumaş çanta

**6001 Joker Switch Cırcır Kombine Anahtar Seti Imperial, 8 Parça**

Sipariş No.				Fiyat €
05020093001			1	385.87
	<b>6001 Joker Switch Imperial</b>			
	1x 9/16"x144; 1x 9/8"x159; 1x 7/16"x165; 1x 1/2"x171; 1x 9/16"x187; 1x 5/8"x213; 1x 11/16"x234; 1x 3/4"x246			

**6001 Joker Switch Cırcır Kombine Anahtar Seti, Imperial, 4 Parça**

- Sağlam Çanta

**6001 Joker Switch Cırcır Kombine Anahtar Seti Imperial, 4 Parça**

Sipariş No.				Fiyat €
05020092001			1	196.68
	<b>6001 Joker Switch Imperial</b>			
	1x 7/16"x165; 1x 1/2"x171; 1x 9/16"x187; 1x 3/4"x246			

**6001 Joker Switch Cırcır Kombine Anahtar Seti, 4 Parça**

- Sağlam Çanta

**6001 Joker Switch Cırcır Kombine Anahtar Seti, 4 Parça**

Sipariş No.				Fiyat €
05020090001			1	189.21
	<b>6001 Joker Switch</b>			
	1x 10x159; 1x 13x179; 1x 17x225; 1x 19x246			



### 6003 Joker Kombine Anahtar

Kurulum alanı giderek arttıkça vidalama, araçların kullanıcıların başarıyla çalışması gerekiyor. Dar alanlar, aracın ek yerleştirme noktaları gerektirir.

Somun anahtarları, yerleştirme olasılıkları artış?

7.5° döndürülmüş ağız ve çift altigen kombinasyonu geometri yerleşim noktalarını iki katına çıkarır. A tekrarlanan 180° vidalama sırasında anahtarın uzunlamasına eksen etrafında dönmesi dört yerleşim imkanı ve civata veya vida sağlar kafalar her 15° 'de "alınabilir".

Akıllı ağız geometrisine sahip Joker 6003 kapalı alanlarda kullanım alanını genişletir. Joker 6003 her birinden sonra ilgili yerleşim noktasını otomatik olarak bulur çevirir.

İnce fakat sağlam halka tarafı, takım eksenine 15 ° açıdır. yüksek kaliteli yüzey işlemi yüksek ve uzun ömürlüdür korozyon koruması. "Take it easy" Alet Bulucu: Renk kodlama boyutuna göre.

- Dar alanlar için özellikle uygundur
- Özel ağız geometrisi yerleşim olanaklarını genişletir aracın
- Ağızdaki düşük dönüş açısı vidayı her 15 ° 'de "alır"
- 15 ° açılı ince halka tarafı
- Ölçülerine göre renk kodlaması ile "Take it easy" alet bulucu kullanın

### 6003 Joker Kombine Anahtarlar



Sipariş No.	mm	mm	mm	mm	mm	Fiyat €
05020190001	5,5	105	16	4	10	3 10.42
05020198001	6	105	16	4	10	3 10.42
05020199001	7	110	17,7	4,2	11,5	3 10.86
05020200001	8	115	19	4,5	12,5	3 11.53
05020219001	9	120	21	4,8	13,5	3 11.18
05020201001	10	125	22	5	15	3 11.53
05020202001	11	135	24,5	5	17	3 12.99
05020203001	12	148	26	5,5	18	3 13.62
05020204001	13	160	27	6	19	3 14.18
05020205001	14	167	29	6	20	3 15.42
05020206001	15	174	32	6	22	3 16.31
05020207001	16	182	35	6,5	23	3 17.94
05020208001	17	190	38	6,5	24,5	3 18.74
05020209001	18	210	39	7,5	26	3 21.50
05020210001	19	230	42	7,5	27,5	3 22.48
05020500001	20	230	45	7,5	29	3 23.28
05020501001	21	260	47	7,5	30	3 24.37
05020502001	22	260	49	7,5	31,5	3 25.47
05020503001	24	280	53	8	36	3 28.14
05020504001	27	300	60	8,5	40	3 33.25
05020505001	30	330	66	9	43	3 39.89
05020506001	32	360	70	9,5	45,5	3 46.52
05020507001	36	460	80	10	50,5	3 66.36

### 6003 Joker Kombine Anahtarlar, Imperial



Sipariş No.	mm	mm	mm	mm	mm	Fiyat €
05020220001	1/4"	105	16	4	10	3 10.42
05020211001	5/16"	115	19	4,5	12,5	3 11.18
05020212001	3/8"	125	22	5	15	3 11.53
05020213001	7/16"	135	24,5	5	17	3 12.99
05020214001	1/2"	160	26	6	19	3 14.18
05020215001	9/16"	167	29	6	20	3 15.42
05020216001	5/8"	182	35	6,5	23	3 17.94
05020217001	11/16"	210	40	7,5	26	3 18.74
05020218001	3/4"	230	42	7,5	27,5	3 22.48

### 6003 Joker Kombine Anahtar Seti, 11 Parça

- Sağlam Çanta

### 6003 Joker Kombine Anahtar Seti, 11 Parça



Sipariş No.	Fiyat €
05020231001	1 169.71
<b>6003 Joker</b> 1x 8x115; 1x 10x125; 1x 11x135; 1x 12x148; 1x 13x160; 1x 14x167; 1x 15x174; 1x 16x182; 1x 17x190; 1x 18x210; 1x 19x230	

### 6003 Joker Kombine Anahtar Seti, 22 Parça



Sipariş No.	Fiyat €
05020232001	1 478.55
<b>6003 Joker</b> 1x 5,5x105; 1x 6x105; 1x 7x110; 1x 8x115; 1x 9x120; 1x 10x125; 1x 11x135; 1x 12x148; 1x 13x160; 1x 14x167; 1x 15x174; 1x 16x182; 1x 17x190; 1x 18x210; 1x 19x230; 1x 20x230; 1x 21x260; 1x 22x260; 1x 24x280; 1x 27x300; 1x 30x330; 1x 32x360;	

**6003 Joker Kombine Anahtar Seti, Imperial, 8 Parça**

- Sağlam Çanta

**6003 Joker Kombine Anahtar Seti, Imperial, 8 Parça**

Sipariş No.				Fiyat €
05020241001			1	131.36
		<b>6003 Joker Imperial</b> 1x 9/16"x115; 1x 3/8"x125; 1x 7/16"x135; 1x 1/2"x160; 1x 9/16"x167; 1x 5/8"x182; 1x 11/16"x210; 1x 3/4"x230		

**6003 Joker Kombine Anahtar Seti, 5 Parça**

- Sağlam Çanta

**6003 Joker Kombine Anahtar Seti, 5 Parça**

Sipariş No.				Fiyat €
05020230001			1	74.66
		<b>6003 Joker</b> 1x 8x115; 1x 10x125; 1x 13x160; 1x 17x190; 1x 19x230		

**6003 Joker Kombine Anahtar Seti, Imperial, 5 Parça**

- Sağlam Çanta

**6003 Joker Kombine Anahtar Seti, Imperial, 5 Parça**

Sipariş No.				Fiyat €
05020240001			1	72.31
		<b>6003 Joker Imperial</b> 1x 9/16"x115; 1x 3/8"x125; 1x 1/2"x160; 1x 9/16"x167; 1x 3/4"x230		

### 6004 Joker Kendinden ayarlı Kurbağacık Anahtar

Birçok kullanıcı, üniversal vidalama aleti ile mümkün olan en geniş uygulama yelpazesi. Tek bir araç olmalı birden çok metrik ve İngiliz ölçüleri için.

Farklı vida boyutlarına otomatik olarak ayarlanmalıdır. O hiçbir şeye zarar vermeden kapmak güvenli olmalı ve yüksek çalışma hızı. Sürekli ve paralel çeneler birkaç tek anahtar boyutu.

Gerekli boyut otomatik ve sürekli olarak aletin altıgen civata veya vidayla takılması.

Entegre kol mekanizması altıgen vidayı veya civatayı sıkıca sabitler çene arasında kayma riskini önemli ölçüde azaltır veya hasar.

Cırcır fonksiyonu hızlı ve tutarlı vidalama sağlar aleti çıkarmadan. Köşe genişliği dikdörtgen sayesinde prizmalar, sadece 30° geri dönüş açısı gerçekleştirilebilir.

Cırcır işlevi ile birlikte tek kollu tasarım ve köşe genişliği prizması, Kapalı alanlarda. Ayarlanabilir Joker 6004 üniversal vidalama makinesidir.

Kendinden ayarı. Sürükleyici. Kapsayan.

- Altıgen vida ve civataların otomatik ve sürekli kavranması
- Kavrama sırasında kol mekanizması kaymayı ve hasarı önler
- Anahtarı çıkarmadan hızlı ve tutarlı vidalama mekanik kilit fonksiyonu sayesinde
- Arkaya yerleştirme sayesinde sadece 30° geri dönüş açısı ağızda köşe genişliği dikdörtgen prizmalar

### 6004 Joker XS Kendinden ayarlı Kurbağacık Anahtar



Sipariş No.	mm	mm	mm			Fiyat €
05020099001	7-10	3/8"-9/32"	115	7.7		36.57

### 6004 Joker S Kendinden ayarlı Kurbağacık Anahtar



Sipariş No.	mm	mm	mm			Fiyat €
05020100001	10-13	7/16"-1/2"	154	10	3	41.00

### 6004 Joker M Kendinden ayarlı Kurbağacık Anahtar



Sipariş No.	mm	mm	mm			Fiyat €
05020103001	13-16	1/2"-5/8"	188	12.4		47.65

### 6004 Joker L Kendinden ayarlı Kurbağacık Anahtar



Sipariş No.	mm	mm	mm			Fiyat €
05020101001	16-19	5/8"-3/4"	224	14	3	57.61

**6004 Joker XL Kendinden ayarlı Kurbağacık Anahtar**

Sipariş No.	mm	mm	mm	mm		Fiyat €
05020104001	19-24	3/4"-15/16"	256	16	2	64.26

**6004 Joker 4 Set 1 Kendinden ayarlı Kurbağacık Anahtar,4 Parça**

Sipariş No.		Fiyat €
05020110001	1	187.22
	<b>6004 Joker XS</b> 1 x 7-10 (1/4"-3/8") x 117	
	<b>6004 Joker S</b> 1 x 10-13 (7/16"-1/2") x 154	
	<b>6004 Joker M</b> 1 x 13-16 (1/2"-9/8") x 188	
	<b>6004 Joker L</b> 1 x 16-19 (5/8"-3/4") x 224	

**6004 Joker XXL Kendinden ayarlı Kurbağacık Anahtar**

Sipariş No.	mm	mm	mm	mm		Fiyat €
05020102001	24-32	1 5/16"-1 1/4"	322	20	3	73.12







# L Allen Anahtarlar



Altıgen Soket Vidalar için L Anahtarlar



TORX® Vidalar için L Anahtarlar

### Hex-Plus – Altıgen soket vidaların daha uzun ömürlü olmasını sağlar

Vidaların deformasyonunu azaltır

Ortalamanın üzerinde hizmet ömrü



### Kraftform Paslanmaz – Paslanmayı önleyen paslanmaz çelik

Harici pası önlemek için paslanmaz çelik malzeme

Vakumlu buzda sertleştirme işlemi sayesinde dayanıklı

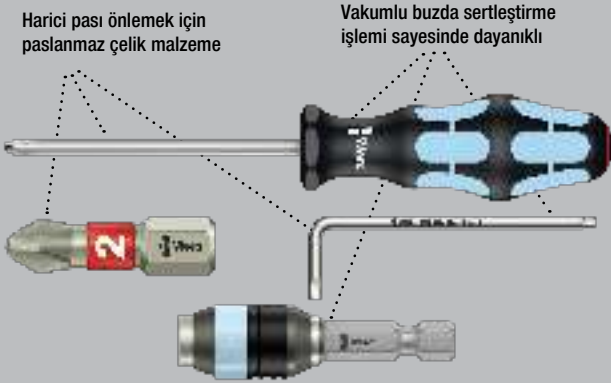

İçten altıgen soket vidalar için paslanmaz çelikten üretilmiş yüksek kaliteli L anahtar seti. Paslanmaz çelik, pas gibi yabancı maddelerin transferini önler. Hex-Plus profili, vida başlarında daha büyük bir temas yüzeyi sunar.

Sıyırma etkisi bu nedenle minimuma indirilir. Vida kafasına verilen hasar aza indirgenmiş olur. Uzun kol üzerinde Yuvarlak Baş: Vidalama ekseninden açılı olarak vidalam imkanı sağlar.

“Take it easy” Alet Bulucu: Boyuta göre renk kodlaması.

- Dış kaynaklı pas sorununa çözüm: Paslanmaz çelik alet ve vidalar
- Hex-Plus, soket başlı vidaların daha uzun ömürlü olmasını sağlar.
- Boyutlara göre renk kodlu “Take it easy” alet bulucuya sahip olun
- Daha fazla dayanıklılık için aşınmaya dayanıklı klips malzemesi
- Renk Sipariş No. d, tutması kolay plastik kılıf

### 3950/9 Hex-Plus Çok Renkli Paslanmaz 1 L Anahtar Seti, Metrik, Paslanmaz



Sipariş No.		Fiyat €
05022669001	1	52.81
	<b>3950 SPKL Multicolour</b> 1x 1,5x90; 1x 2,0x101; 1x 2,5x112; 1x 3,0x123; 1x 4,0x137; 1x 5,0x154; 1x 6,0x172; 1x 8,0x195; 1x 10,0x224	

### 3950/9 Hex-Plus Paslanmaz 1 L Anahtar Seti, Metrik, Paslanmaz



Sipariş No.		Fiyat €
05022720001	10	46.15
	<b>3950 PKL</b> 1x 1,5x90; 1x 2,0x101; 1x 2,5x112; 1x 3,0x123; 1x 4,0x137; 1x 5,0x154; 1x 6,0x172; 1x 8,0x195; 1x 10,0x224	

### 3950/9 Hex-Plus Paslanmaz 1 SB L Anahtar Seti, Metrik, Paslanmaz

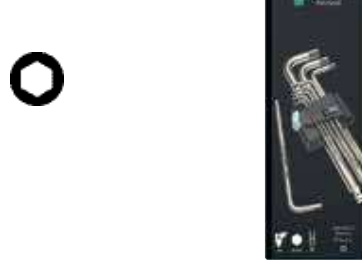

Sipariş No.		Fiyat €
05073544001	1	49.53
	<b>3950 PKL</b> 1x 1,5x90; 1x 2,0x101; 1x 2,5x112; 1x 3,0x123; 1x 4,0x137; 1x 5,0x154; 1x 6,0x172; 1x 8,0x195; 1x 10,0x224	

**3950/9 Hex-Plus Imperial Paslanmaz 1 L Anahtar Seti, Imperial, Paslanmaz**

- Sağlam çanta

**3950/9 Hex-Plus Imperial Paslanmaz 1 L Anahtar Seti, Imperial, Paslanmaz**



Sipariş No.			Fiyat €
05022721001		1	54.75
	<b>3950 PKL inch</b> 1x 3/32"x112; 1x 7/64"x119; 1x 1/8"x123; 1x 9/64"x130; 1x 5/32"x137; 1x 3/16"x154; 1x 1/4"x185; 1x 5/16"x195; 1x 3/8"x224		

**950/9 Hex-Plus Multicolor HF 1 L Anahtar Seti, Metrik, BlackLaser, Uç Tutma Fonksiyonlu**

- İçten altıgen vidalar için uç tutma fonksiyonlu L anahtarlar
- Uzun kol üzerinde altıgen yuvarlak baş
- Renk Sipariş No., tutması kolay plastik kılıf, düşük sıcaklıkta bile

**950/9 Hex-Plus Multicolor HF 1 L Anahtar Seti, Metrik, BlackLaser, Uç Tutma Fonksiyonlu**

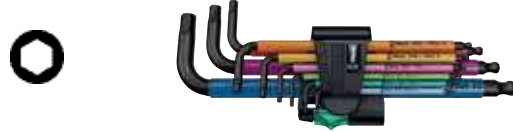
Sipariş No.			Fiyat €
05022210001		1	45.23
	<b>950 SPKL Multicolour</b> 1x 1,5x90; 1x 2,0x101; 1x 2,5x112		
	<b>950 SPKL HF Multicolour</b> 1x 3,0x123; 1x 4,0x137; 1x 5,0x154; 1x 6,0x172; 1x 8,0x195; 1x 10,0x224		

**950/9 Hex-Plus Multicolor 1 L Anahtar Seti, Metrik, BlackLaser**

Sipariş No.			Fiyat €
05022089001		5	39.31
	<b>950 SPKL Multicolour</b> 1x 1,5x90; 1x 2,0x101; 1x 2,5x112; 1x 3,0x123; 1x 4,0x137; 1x 5,0x154; 1x 6,0x172; 1x 8,0x195; 1x 10,0x224		

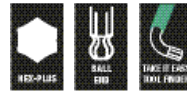
**950/9 Hex-Plus Multicolor 1 SB Çok Renkli L Anahtar Seti, Metrik, BlackLaser**

Sipariş No.			Fiyat €
05073593001		1	43.04
	<b>950 SPKL Multicolour</b> 1x 1.5x90; 1x 2.0x101; 1x 2.5x112; 1x 3.0x123; 1x 4.0x137; 1x 5.0x154; 1x 6.0x172; 1x 8.0x195; 1x 10.0x224		

**950/9 L Hex-Plus HF 1 L Anahtar Seti, Metrik, Krom Kaplama, Uç Tutma Fonksiyonlu**

- Uzun koldaki tutma işlevi, vidaları alet üzerinde güvenli bir şekilde tutar
- Krom kaplama sayesinde yüksek korozyon koruması

**950/9 L Hex-Plus HF 1 L Anahtar Seti, Metrik, Krom Kaplama, Uç Tutma Fonksiyonlu**

Sipariş No.			Fiyat €
05022130001		1	36.18
	<b>950 L</b> 1x 1,5x90 <sup>1)</sup> ; 1x 2,0x100; 1x 2,5x112		
	<b>950 L HF</b> 1x 3,0x126; 1x 4,0x140; 1x 5,0x160; 1x 6,0x180; 1x 8,0x200; 1x 10,0x219		

<sup>1)</sup> Perfil hexagonal convencional



**950/9 Hex-Plus 6 L Anahtar Seti, Metrik, BlackLaser**

- Yüksek korozyon koruması ve uzun hizmet ömrü için BlackLaser

**950/9 Hex-Plus 6 L Anahtar Seti, Metrik, BlackLaser**



Sipariş No.			Fiyat €
05022086001		10	00.00
	 <b>950 PKL BM</b> 1x 1,5x90 <sup>1)</sup> ; 1x 2,0x100; 1x 2,5x112; 1x 3,0x126; 1x 4,0x140; 1x 5,0x160; 1x 6,0x180; 1x 8,0x200; 1x 10,0x219		

<sup>1)</sup>Normal altıgen

**950/13 Hex-Plus Imperial 1 L Anahtar Seti, Imperial, BlackLaser**

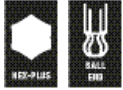
- Yüksek korozyon koruması ve uzun hizmet ömrü için BlackLaser
- Uzun kol üzerinde altıgen yuvarlak baş

**950/13 Hex-Plus Imperial 1 L Anahtar Seti, Imperial, BlackLaser**

Sipariş No.			Fiyat €
05021728001		10	27.88
	 <b>950 PKL inch</b> 1x 0,05"x83 <sup>1)</sup> ; 1x 1/16"x91 <sup>1)</sup> ; 1x 5/64"x100; 1x 3/32"x112; 1x 7/64"x119; 1x 1/8"x126; 1x 9/64"x132; 1x 3/32"x140; 1x 3/16"x160; 1x 7/32"x180; 1x 1/4"x190; 1x 5/16"x200; 1x 3/8"x212		

<sup>1)</sup>Normal altıgen

**3950 SPKL Multicolor L Anahtar, Metrik, Paslanmaz**

Sipariş No.		mm	mm	mm	mm	mm	Fiyat €
05022660001		1,5	90	14	3 1/2"	9/16"	5.26
05022661001		2,0	101	16	4"	5/8"	4.93
05022662001		2,5	112	19	4 7/16"	3/4"	4.71
05022663001		3,0	123	21	4 7/8"	27/32"	4.60
05022664001		4,0	137	24	5 3/8"	1"	5.13
05022665001		5,0	154	27	6 1/16"	1 1/16"	6.05
05022666001		6,0	172	31	6 3/4"	1 1/4"	8.08
05022667001		8,0	195	37	7 11/16"	1 7/16"	9.99
05022668001		10,0	224	42	9"	1 11/16"	15.44

**3950 PKL L Anahtar, Metrik, Paslanmaz**

Sipariş No.		mm	mm	mm	mm	mm	Fiyat €
05022700001		1,5	90	14	3 1/2"	9/16"	4.96
05022701001		2,0	101	16	4"	5/8"	4.63
05022702001		2,5	112	19	4 7/16"	3/4"	4.45
05022703001		3,0	123	21	4 7/8"	27/32"	4.34
05022704001		4,0	137	24	5 3/8"	1"	4.81
05022705001		5,0	154	27	6 1/16"	1 1/16"	5.69
05022706001		6,0	172	31	6 3/4"	1 1/4"	7.64
05022708001		8,0	195	37	7 11/16"	1 7/16"	9.42
05022709001		10,0	224	42	9"	1 11/16"	14.55

**950/9 Hex-Plus 1 L Anahtar Seti, Metrik, Krom Kaplama**

Sipariş No.			Fiyat €
05022087001		10	30.12
	 <b>950 PKL</b> 1x 1,5x90 <sup>1)</sup> ; 1x 2,0x100; 1x 2,5x112; 1x 3,0x126; 1x 4,0x140; 1x 5,0x160; 1x 6,0x180; 1x 8,0x200; 1x 10,0x219		

<sup>1)</sup>Normal altıgen

**967/9 TX Multicolor HF L Anahtar Seti, Uç Tutma Fonksiyonlu**

- Gömülü TORX® vidalar için uç tutma fonksiyonlu
- Boyutlara göre renk kodlu "Take it easy" alet bulucuya sahip olun

**967/9 TX Multicolor HF L Anahtar Seti, Uç Tutma Fonksiyonlu**

Sipariş No.			Fiyat €
05024179001		1	38.94
		<b>967 SL TORX® HF</b> 1x TX 8x76; 1x TX 9x79; 1x TX 10x85; 1x TX 15x90; 1x TX 20x96; 1x TX 25x104; 1x TX 27x112; 1x TX 30x122; 1x TX 40x132	

**967/9 TX BO Multicolor 1 L Anahtar Seti, BlackLaser**

- Güvenlik bağlantılarını gevşetmek için TORX® BO vidaları için L anahtarlar

**967/9 TX BO Multicolor 1 L Anahtar Seti, BlackLaser**

Sipariş No.			Fiyat €
05024335001		10	48.21
		<b>967 SPKL TORX® BO Multicolour</b> 1x TX 8x76 <sup>1)</sup> ; 1x TX 9x79 <sup>1)</sup> ; 1x TX 10x85 <sup>2)</sup> ; 1x TX 15x90; 1x TX 20x96; 1x TX 25x104; 1x TX 27x112; 1x TX 30x122; 1x TX 40x132	

<sup>1)</sup>Kısa tarafta deliksiz ve uzun kolda yuvarlak baş.

<sup>2)</sup>Uzun kolda yuvarlak baş.

**3967 SXL HF TORX® L Anahtar Multicolor, Uç Tutma Fonksiyonlu, Uzun Tip, Paslanmaz**

Sipariş No.							Fiyat €
05022680001			mm	mm			
05022681001			mm	mm			
05022682001			mm	mm			
05022683001			mm	mm			
05022684001			mm	mm			
05022685001			mm	mm			
05022686001			mm	mm			
05022687001			mm	mm			
05022688001			mm	mm			

**967 PKL TORX® L Anahtar, BlackLaser**

- Uzun kolda TORX® yuvarlak baş

**967 PKL TORX® L Anahtar, BlackLaser**

Sipariş No.							Fiyat €
05024199001 <sup>1)</sup>			mm	mm			
05024100001 <sup>1)</sup>			mm	mm			
05024105001 <sup>1)</sup>			mm	mm			
05024200001			mm	mm			
05024202001			mm	mm			
05024204001			mm	mm			
05024206001			mm	mm			
05024208001			mm	mm			
05024210001			mm	mm			

<sup>1)</sup>Uzun kolda yuvarlak baş



# Kraftform Kompakt



Kraftform Kompakt



# Kraftform Turbo vidalama işlemini

Bir çok kullanıcı, işlevsellikte ödün vermeden daha hızlı vidalama işlemleri yapmak ister.

Hassas bir tornavida ile güçlü vidalama ve 4 kat daha hızlı vidalama imkanı sağlar.

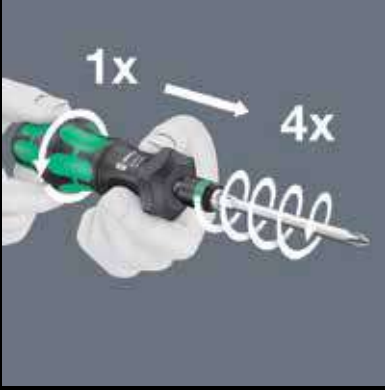

## Daha hızlı vidalama

Kraftform Turbo vidalama işlemini mekanik olarak 4 katına çıkarır. Elektriksiz olarak.



## Turbo

Turbo özelliği bir tuş yardımıyla aktive edilir veya devre dışı bırakılır. Vida gevşetme işleminde, ince ayar veya son yüksek torkla sıkma işleminde Turbo özelliğinin devre dışı bırakılması önerilir.



## Çelikten yapılmış bakım gerektirmeyen dişli sistemi

Sağlam çelik tasarım bakım gerektirmez ve uzun hizmet ömrü sağlar.



## Değiştirilebilir uç sistemli Sap

Kraftform Turbo set 1/4" bağlantılı uçlar ve Rapidaptor uç tutuculu sap.

# mekanik olarak hızlandırır.

Yarı zamanlı bir evrensel dişli çözümdür: Tornavidanın sapına entegre edilmiş, çalışma hızını önemli ölçüde artırır.

Kraftform Turbo vidalama işlemini tamamen mekanik bir şekilde 4 kat hızlandırır.



### Kraftform Kompakt Turbo 1

Birçok kullanıcı ödün vermeden ve daha hızlı vidalama işlemlerini gerçekleştirebilmek ister. Tornavida, hassas bir tornavida ile, güçlü vidalama sağlar ve geleneksel bir vidalama işleminden çok daha hızlıdır.

Turbo Üniversal dişli çözümdür: Kola entegre tornavidanın çalışma hızını önemli ölçüde artırır.

Kraftform Turbo, tamamen mekanik bir şekilde vidalama işlemini hızlandırır. Turbo işlevi A tuşuna basılarak açılıp kapatılabilir. İnce ayar ve son işlem için kapatılması önerilir. Yüksek torklu bir vidanın sıkılması veya gevşetilmesi için.







Sağlam çelik tasarım bakım gerektirmez ve uzun ürün ömrü. Rapi-daptor uç tutucu sayesinde, Kraftform Turbo geniş bir çeşitlilik için tüm geleneksel 1/4" altıgen uçlarla kullanılabilir.

Rapidaptor fonksiyonu ile bitler doğrudan yerleştirilebilir ve manşonu ileri doğru iterek kolayca çıkarılabilir - tek elle kullanım.

- Tamamen mekanik bir şekilde vidalama hızını dört katına çıkarır (Pilsiz)
- Turbo işlevinin basit bir dokunuşla etkinleştirilmesi ve devre dışı bırakılması
- Sabitlenebilir üniversal dişli, güçlü vidalama ve kolay hassas ayarlamalar
- Çelikten yapılmış sağlam, bakım gerektirmeyen dişli (maksimum tork 14 Nm)







### Kraftform Kompakt Turbo 1



Sipariş No.			Fiyat €
05057482001		1	143.76
	 <b>826 T Kraftform Turbo</b> 1x 1/4"x146		
	 <b>851/4 Z PH</b> 1x PH 1x89; 1x PH 2x89; 1x PH 3x89		
	 <b>855/4 Z PZ</b> 1x PZ 1x89; 1x PZ 2x89; 1x PZ 3x89		
	 <b>867/4 Z TORX®</b> 1x TX 10x89; 1x TX 15x89; 1x TX 20x89; 1x TX 25x89; 1x TX 30x89		
	 <b>840/4 Z Hex-Plus</b> 1x 3,0x89; 1x 4,0x89; 1x 5,0x89; 1x 6,0x89		
	 <b>800/4 Z</b> 1x 0,8x4,0x89; 1x 1,0x5,5x89; 1x 1,2x6,5x89		

### Kraftform Kompakt Turbo Imperial 1



Sipariş No.			Fiyat €
05057483001		1	143.76
	 <b>826 T Kraftform Turbo</b> 1x 1/4"x146		
	 <b>851/4 Z PH</b> 1x PH 1x89; 1x PH 2x89; 1x PH 3x89		
	 <b>867/4 Z TORX®</b> 1x TX 10x89; 1x TX 15x89; 1x TX 20x89; 1x TX 25x89; 1x TX 30x89		
	 <b>840/4 Z Hex-Plus</b> 1x 3/32"x89; 1x 1/8"x89; 1x 5/32"x89; 1x 3/16"x89		
	 <b>868/4 Square-Plus</b> 1x # 1x89; 1x # 2x89; 1x # 3x89		
	 <b>800/4 Z</b> 1x 0,8x4,0x89; 1x 1,0x5,5x89; 1x 1,2x6,5x89		

## Kraftform Kompakt 20 – El aleti ve elle çalışma için uygundur

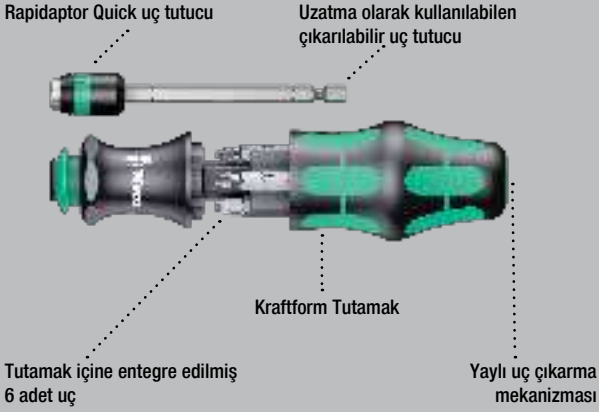

Wera kompakt araçları, iki tür için aynı anda kullanıma olanak tanır. Sap değiştirebilir. Kullanıcıyı mobil ve esnek hale getirir.

Uyarınca 1/4" altıgen başlı uçlar için uygundur. DIN ISO 1173-C 6.3 ve E 6.3 (ISO 1173) ve Wera bağlantısı seri 1 ve 4. Bir uzatma, süngü, Rapidaptor ile birlikte gelir.

Özellikle ergonomik vidalama için rulo yapmayan, çok bileşenli kraftform sap. Uçların depolanması için entegre dergi. Böylelikle bu set 6 parçalı bir tornavida setinin yerini alır ve gerekli ekipmanı minimuma indirir.

Uçların profili ve boyutu sayesinde tanınması kolaydır. Wera Renk kodlaması ve net bir şekilde görünür baskı.

- Bayonet bıçaklı ve Rapidaptor'lu Kraftform tutucu
- Yuvarlanmayı önleyen altıgen gövde yapısı
- Geri çekilebilir süngü bıçak
- "Take it easy" Alet Bulucu: Profil ve boyuta göre renk kodlaması
- Sağlam çanta

## Takeit easy tool fider with color markings - for quick tool identification



## Kraftform Kompakt 20 Tool Finder 1, Çantalı



Sipariş No.		Fiyat €
05051016001	1	64.32
	889/4 R 1x 1/4"x100	
	851/1 BTZ PH 1x PH 1x25; 1x PH 2x25	
	855/1 BTZ PZ 1x PZ 1x25; 1x PZ 2x25	
	867/1 TORX® BTZ 1x TX 25x25	
	800/1 BTZ 1x 0,8x5,5x25	

## Kraftform Kompakt 20 Tool Finder 2, Çantalı

6x25mm uzunluğunda ve 6x89mm ile 13 parçalı Kraftform Kompakt seti uzun bitler. Wera'nın kompakt araçları, her ikisinin de eş zamanlı kullanımına izin verir.

Farklı özelliklere sahip kompakt bir tasarımda uç değiştirme sistemi kullanıcıyı mobil ve esnek hale getirir. İçin uygun DIN ISO 1173-C 6.3 ve E 6.3 uyarınca 1/4" altıgen uçlar (ISO 1173) ve Wera bağlantı serisi 1 ve 4.

Bağlantı adaptörü, süngü, Rapidaptor teknolojisi ile, yuvarlanma engelleyici Kraftform tutacağı, çok bileşenli özellikle ergonomik vidalama için. Birleşik 25 mm uzunluğundaki uçları saklamak için dergi.





Bu set, 12 parçalı bir tornavida setinin yerini alır ve gerekli ekipmanı minimuma indirir.

Wera sayesinde bitlerin profili ve boyutu kolayca tanınabilir. Renk kodlaması ve kolayca görülebilmesi ile "Take it easy" alet bulucuya sahip olun.





- "Take it easy" alet bulucuyla 6x25mm uçlar: profile göre renk kodlaması ve boyut damgalama ve 6x89mm uçlar



**Kraftform Kompakt 20, Çantalı**

Sipariş No.				Fiyat €
05051021001			1	68.93
		<b>889/4 R</b> 1x 1/4"x100		
		<b>851/1 Z PH</b> 1x PH 1x25; 1x PH 2x25		
		<b>855/1 Z PZ</b> 1x PZ 1x25; 1x PZ 2x25		
		<b>800/1 Z</b> 1x 1,0x5,5x25; 1x 1,2x6,5x25		

**Kraftform Kompakt 25, Çantalı**

Sipariş No.				Fiyat €
05051024001			1	68.93
		<b>889/4 R</b> 1x 1/4"x100		
		<b>851/1 Z PH</b> 1x PH 1x25; 1x PH 2x25; 1x PH 3x25		
		<b>800/1 Z</b> 1x 0,6x4,5x25; 1x 1,0x5,5x25; 1x 1,2x6,5x25		





**Kraftform Kompakt 28 SB**

Yüksek çalışma hızları ve özellikle ergonomik vidalama için Wera çok bileşenli Kraftform sap. Birleşik 6 uç depolama için sapta uç yuvası.

Tutma halkası ve güçlü kalıcı mıknatis, ucun güvenli oturması.

- Paslanmaz manşonlu, tutma halkalı ve güçlü adaptör süngüsü kalıcı mıknatis
- Üniversal kullanım için sert uçlar

**Kraftform Kompakt 28 SB**

Sipariş No.				Fiyat €
05073240001			1	37.63
		<b>851/1 Z PH</b> 1x PH 1x25; 1x PH 2x25		
		<b>855/1 Z PZ</b> 1x PZ 1x25; 1x PZ 2x25		
		<b>800/1 Z</b> 1x 1,0x5,5x25; 1x 1,2x6,5x25		

### Kraftform Kompakt 40 ve 41

- 89 mm uzunluğunda uçlar
- Rapidaptor hızlı çıkarılabilen Kraftform tutucu
- Rapidaptor hızlı açılan tutucu, hızlı uç değişimine izin verir
- Evrensel kullanım için uçlar
- Yorulmadan çalışma için ergonomik Kraftform tutacağı

#### Kraftform Kompakt 40



Sipariş No.				Fiyat €
05059298001			1	53.86
		<b>816 R</b> 1x 1/4"x119		
		<b>851/4 Z PH</b> 1x PH 1x89; 1x PH 2x89		
		<b>855/4 Z PZ</b> 1x PZ 1x89; 1x PZ 2x89		
		<b>800/4 Z</b> 1x 1,0x5,5x89; 1x 1,2x6,5x89		

### Kraftform Paslanmaz – Paslanmayı önleyen paslanmaz çelik

Harici pası önlemek için paslanmaz çelik malzeme

Vakumlu buzda sertleştirme işlemi sayesinde dayanıklı

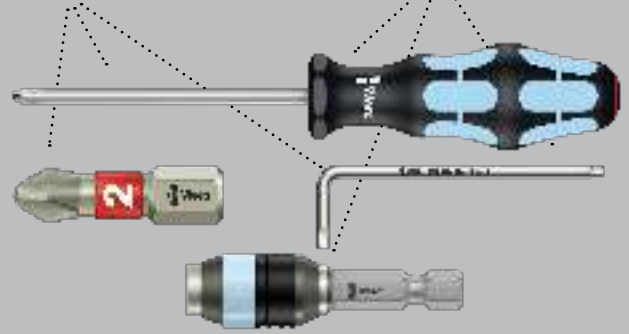

89 mm uzunluğunda uçlar. Kraftform tutucusu dahildir. Rapidaptor hızlı açılan tutucu ve çok bileşenli 3816 R düşük yorulma çalışması için Kraftform sap. Pas oluşumunu önlemek için paslanmaz tasarım.

#### Kraftform Kompakt 60, Paslanmaz









Sipariş No.				Fiyat €
05071116001			1	101.41
		<b>3816 R</b> 1x 1/4"x119		
		<b>3851/4</b> 1x PH 1x89; 1x PH 2x89; 1x PH 3x89		
		<b>3855/4</b> 1x PZ 1x89; 1x PZ 2x89; 1x PZ 3x89		
		<b>3867/4 TORX® BO</b> 1x TX 10x89; 1x TX 15x89; 1x TX 20x89; 1x TX 25x89; 1x TX 30x89		
		<b>3800/4</b> 1x 1,0x5,5x89		
		<b>3840/4 Hex-Plus</b> 1x 3,0x89; 1x 4,0x89; 1x 5,0x89; 1x 6,0x89		

**Kraftform Kompakt 60**

89 mm uzunluğunda uçlar. 816 R Kraftform tutucu dahildir. Rapi-  
daptor hızlı açılan tutucu ve çok bileşenli Kraftform düşük yorulma  
çalışması için tutamak.

Yüksek çalışma hızları için sert kavrama bölgeleri, yumuşak bölgeler  
yüksek tork aktarımı sağlar. 17 Parça

**Kraftform Kompakt 60**

Sipariş No.			Fiyat €
05059295001		1	96.99
	 <b>816 R</b> 1x 1/4"x119		
	 <b>851/4 Z PH</b> 1x PH 1x89; 1x PH 2x89; 1x PH 3x89		
	 <b>855/4 Z PZ</b> 1x PZ 1x89; 1x PZ 2x89; 1x PZ 3x89		
	 <b>867/4 Z TORX® B0</b> 1x TX 10x89; 1x TX 15x89; 1x TX 20x89; 1x TX 25x89; 1x TX 30x89		
	 <b>800/4 Z</b> 1x 1,0x5,5x89		
	 <b>840/4 Z Hex-Plus</b> 1x 3,0x89; 1x 4,0x89; 1x 5,0x89; 1x 6,0x89		

### Kraftform Kompakt 100

52 parçalı; yüzey koruyucu, kompakt tekstil kutusunda son derece sağlam. Basitleştirilmiş mobilite için düşük hacim ve ağırlık. 52 vidalama aletiyle kompakt alet seti.

Hızlı açılan tutuculu 1 adet uç tutucu Rapidaptor; 1 B uç tutucu, Uzun ömür için BiTorsion 25 mm uzunluğunda 30 adet uç, sert emici (BTZ), üniversal kullanım için, ekstra sert (BTH), uzunlukta 12 Impaktör uç. Özellikle zorlu işler için 50 mm, Hex-Plus ile 8 L-anahtar profil (lokma başlı vidaların yuvarlanmasını önler) ve altıgen açılarla çalışmak için uzun kol üzerinde yuvarlak baş; tekstil kutusu olan çok sağlam ve dayanıklı.

- Sağlam yüzey koruyucu, kompakt, tekstil kutu
- Hızlı uç değişimi için Rapidaptor teknolojisi
- Uzun hizmet ömrü için 25 mm uzunluğunda BiTorsion uçlar
- Özellikle zorlu işler için 50 mm uzunluğunda Impaktör uçlar
- Hex-Plus profilli L-anahtarlar (altıgen yuvarlanmasını önler vidalar)











### Hex-Plus – Altıgen soket vidaların daha uzun ömürlü olmasını sağlar

Vidaların deformasyonunu azaltır



### Kraftform Kompakt 100



Sipariş No.			Fiyat €
05057460001		1	110.58
	 <b>813 R</b> 1x 1/4"x90		
	 <b>889/4/1 K</b> 1x 1/4"x50		
	 <b>851/1 BTZ PH</b> 2x PH 1x25; 4x PH 2x25; 2x PH 3x25		
	 <b>851/4 IMP DC</b> 2x PH 2x50; 1x PH 3x50		
	 <b>855/1 BTH PZ</b> 2x PZ 1x25; 4x PZ 2x25; 2x PZ 3x25		
	 <b>855/4 IMP DC</b> 2x PZ 2x50; 1x PZ 3x50		
	 <b>867/1 TORX® BTZ</b> 2x TX 10x25; 2x TX 15x25; 3x TX 20x25; 2x TX 25x25; 2x TX 30x25; 1x TX 40x25		
	 <b>867/4 IMP DC</b> 1x TX 25x50; 1x TX 30x50; 1x TX 40x50		
	 <b>800/1 BTZ</b> 1x 0,8x5,5x25; 1x 1,0x5,5x25		
	 <b>840/4 IMP DC</b> 1x 4,0x50; 1x 5,0x50; 1x 6,0x50		
	 <b>950 PKS</b> 1x 1,5x50 <sup>1)</sup> ; 1x 2,0x56; 1x 2,5x63; 1x 3,0x71; 1x 4,0x80; 1x 5,0x90; 1x 6,0x100; 1x 8,0x112		

<sup>1)</sup> Normal altıgen



### Kraftform Kompakt W 1 Bakım

















Hem içerde hem dışarıdaki bakım işlerindeki en yaygın 35 vidalama aletini içerir.

12 adet VDE tutucu içerir; 1 adet Joker çift tarafı açık anahtar, Tutma fonksiyonlu, limit durdurmalı, küçük dönüş açılı ve son derece kavrayıcı dişlere sahip anahtar; inanılmaz hızlı 1/4" Zyklop Speed cırcır ve aksesuarlar; 8 manuel ve elektrikli alet soketi, boyutlar 5,5-13, 1 universal uç tutucu; 25 mm uzunluğunda 7 uç; 1 vidalı tutucu vidaları sıkıca tutmak için; 1 voltaj test cihazı 247; tekstil kutusu, çok sağlam ve dayanıklı; atölye rafına dik olarak yerleştirilebilir uygun saklama için; sayesinde ek yüzey koruması tekstil dış malzemesi; basitleştirilmiş hareketlilik için düşük ağırlık ve hacim.

- Döner cırcır kafalı inanılmaz hızlı 1/4" Zyklop Speed cırcır ve 5 kilitleme pozisyonu
- Bilya durdurma kanallı manuel ve elektrikli alet soketleri (darbesiz) ve daha fazla kavrama için alt uçta tırtıl
- Tutma fonksiyonlu, limit stoplu, küçük Joker çift tarafı açık uçlu anahtar dönüş açısı ve son derece kavrayıcı dişler
- VDE yalıtımlı Kraftform tutucu ve değiştirilebilir uçlar
- Sağlam kumaş çanta

### Kraftform Kompakt W 1, Bakım



Sipariş No.			Fiyat €
05135926001			1 207.38
		<b>817 VDE</b> 1x 9x102	
		<b>KK 60 i</b> 1x 0,4x2,5x154	
		<b>KK 60 iS</b> 1x 0,6x3,5x154; 1x 0,8x4,0x154; 1x 1,0x5,5x154	
		<b>KK 62 iS</b> 1x PH 1x154; 1x PH 2x154	
		<b>KK 65 iS PZ</b> 1x PZ 1x154; 1x PZ 2x154	
		<b>KK 67 i TORX®</b> 1x TX 10x154	
		<b>KK 67 iS TORX®</b> 1x TX 15x154; 1x TX 20x154; 1x TX 25x154	
		<b>1440</b> 1x 4,5 - 6,0x41,0	
		<b>247</b> 1x 0,5x3,0x70	
		<b>6002 Joker Double</b> 1x 10x13x167	
		<b>8000 A</b> 1x 1/4"x152,0	
		<b>8784 A1</b> 1x 1/4"x1/4"x37,0	
		<b>8794 SA</b> 1x 1/4"x75,0	
		<b>8790 HMA</b> 1x 5,5x23,0; 1x 6,0x23,0; 1x 7,0x23,0; 1x 8,0x23,0; 1x 10,0x23,0; 1x 11,0x23,0; 1x 12,0x23,0; 1x 13,0x23,0	
		<b>893/4/1 K</b> 1x 1/4"x50	
		<b>855/1 Z PZ</b> 1x PZ 1x25; 1x PZ 2x25	
		<b>840/1 Z Hex-Plus</b> 1x 3,0x25; 1x 4,0x25; 1x 5,0x25; 1x 6,0x25	
		<b>867/1 TORX®</b> 1x TX 25x25	

<sup>\*)</sup> Ürün ABD ve Kanada'da mevcut değildir.

### Kraftform Kompakt H 1, Ahşap İşleri

















Ahşap işlerinde en yaygın 41 adet vidalama uçlarını içeren kompakt alet seti. Zyklop Mini bit cırcırını içerir.

Uzatma ve lokma adaptörü; 8 adet manuel ve makinada kullanıma uygun uç, 1 cırcırlı tutucu 816 RA, cırcır işlevi ile, küçük dönüş açısı için ince dişli dişler, değiştirme halkası (sağ, sabit, solda), maksimum tork 50 Nm ve Rapidaptor ile bit alma teknolojisi; 1 üniversal uç tutucu; 25 mm uzunluğunda 6 adet uç; 16 adet 89 mm uzunluğunda uç; 5 adet ahşap burgulu matkap ucu 3-8 mm; vidaları sıkıca tutmak için 1 vidalı tutucu; 1 voltaj test cihazı 247; tekstil kutusu, çok sağlam ve dayanıklı; dik konumlandırılabilir uygun saklama için atölye rafında; ek yüzey koruması tekstil dış malzeme sayesinde; düşük ağırlık ve hacim basitleştirilmiş mobilite için.

- Uçlar ve lokmalar için uygun sağlam Zyklop Mini cırcır
- İnce eğimli cırcır mekanizması sayesinde 65 Nm'nin üzerinde tork ve
- 6° 'lik küçük dönüş açısı
- Rapidaptor teknolojisine sahip cırcırlı tornavida
- Yumuşak ahşap, sert ahşap ve sert ahşapların delinmesi için yüksek kaliteli ahşap burgulu matkap uçları
- Sağlam kumaş çanta

### Kraftform Kompakt H 1, Ahşap İşleri



Sipariş No.			Fiyat €
05135939001		1	201.76
	 <b>816 RA</b> 1x 1/4"x142,0		
	 <b>8001 A</b> 1x 1/4"x87,0		
	 <b>870/1</b> 1x 1/4"x25 <sup>1)</sup>		
	 <b>8794 SA</b> 1x 1/4"x75,0		
	 <b>8790 HMA</b> 1x 5,5x23,0; 1x 6,0x23,0; 1x 7,0x23,0; 1x 8,0x23,0; 1x 10,0x23,0; 1x 12,0x23,0; 1x 13,0x23,0		
	 <b>893/4/1 K</b> 1x 1/4"x50		
	 <b>851/4 Z PH</b> 1x PH 1x89; 1x PH 2x89; 1x PH 3x89		
	 <b>855/4 Z PZ</b> 1x PZ 1x89; 1x PZ 2x89; 1x PZ 3x89		
	 <b>855/1 Z PZ</b> 1x PZ 1x25; 1x PZ 2x25; 1x PZ 3x25		
	 <b>867/4 Z TORX® BO</b> 1x TX 10x89; 1x TX 15x89; 1x TX 20x89; 1x TX 25x89; 1x TX 30x89		
	 <b>867/1 TORX®</b> 1x TX 20x25; 1x TX 25x25		
	 <b>840/4 Z Hex-Plus</b> 1x 3,0x89; 1x 4,0x89; 1x 5,0x89; 1x 6,0x89		
	 <b>800/4 Z</b> 1x 1,0x5,5x89		
	 <b>800/1 Z</b> 1x 1,0x5,5x25		
	 <b>849 HSS</b> 1x 3,0x70,0; 1x 4,0x74,0; 1x 5,0x85,0; 1x 6,0x95,0; 1x 8,0x110,0		
	 <b>247</b> 1x 0,5x3,0x70		
	 <b>1441</b> 1x 4,5 - 6,0x41,0		

<sup>1)</sup> Sürtünme bilyeli; manuel somun döndürme yuvaları için

<sup>2)</sup> Ürün ABD ve Kanada'da mevcut değildir.



**810/1 Tutma Halkalı ve Uç Tutuculu Tornavida**

- 1/4" altıgen bağlantılı uçlar için tutma halkalı uç tutuculu tornavida

**810/1 Tutma Halkalı ve Uç Tutuculu Tornavida**

Sipariş No.	mm	mm	mm	mm	mm	Fiyat €
05051005001	1/4"	120	112	10,5	4 3/4"	17.46

**Kraftform Kompakt Vario, Cırcır Fonksiyonlu**

Yüksek kaliteli uç tutucu. Bir cırcır içerir: Küçük bir dönüş açısı, geçiş (sağ, sabit, sol), 50 Nm maksimum tork

Rapidaptor hızlı serbest bırakma uç tutucusu, herhangi bir özel alete ihtiyaç duymadan hızlı uç değişimine olanak sağlar. Güçlü kalıcı mıknatıs uçları güvenli tutar. Kraftform Plus tutamak.







Yüksek hızlı çalışma için sert kavrama bölgeleri, yumuşak bölgeler yüksek tork aktarımı sağlar. 1/4" altıgen uçlar için uygundur. DIN ISO 1173-C 6.3 ve E 6.3 (ISO 1173) uyarınca sürücü.

- Rapidaptor teknolojisine sahip cırcırlı tornavida hızlı uç değişimi
- Düşük dönüş açısı için ince dişli cırcır
- Geçiş (sağ, sabit, sol)
- 50 Nm'ye kadar maksimum tork
- Hızlı ve ergonomik için çok bileşenli Kraftform sap

**816 RA Cırcır Tornavida**

Sipariş No.	mm	Fiyat €
05051461001	1/4" 142,0	41.78

**Kraftform Kompakt 60 RA**

Sipariş No.	Fiyat €
05051040001	1 101.31
 <b>816 RA</b> 1x 1/4"x142,0	
 <b>851/4 Z PH</b> 1x PH 1x89; 1x PH 2x89; 1x PH 3x89	
 <b>855/4 Z PZ</b> 1x PZ 1x89; 1x PZ 2x89; 1x PZ 3x89	
 <b>867/4 Z TORX® B0</b> 1x TX 10x89; 1x TX 15x89; 1x TX 20x89; 1x TX 25x89; 1x TX 30x89	
 <b>800/4 Z</b> 1x 1,0x5,5x89	
 <b>840/4 Z Hex-Plus</b> 1x 3,0x89; 1x 4,0x89; 1x 5,0x89; 1x 6,0x89	



### Kraftform Kompakt Pistol RA

Wera kompakt alet, çok bileşenli Kraftform tabanca saplı. Yüksek hızlı çalışma ve özellikle ergonomik vidalama.

Sapta entegre bit yuvaları. Bir mandal içerir: İnce dişler 8° 'lik küçük bir dönüş açısıyla, geçiş (sağ, sabit, sol), 50 Nm'ye kadar maksimum tork; 1/4" altıgen uçlar ve Rapidaptor teknolojisi, manyetik. 6 bit PH, PZ ve TORX® bir DIN ISO 1173-D 6.3 uyarınca tutuculara uyan 25 mm uzunluk. Kemer bağlantısı için pratik bir kılıfla birlikte gelir.

- 8° 'lik küçük bir dönüş açısı için ince diş açma
- Kullanımı basit geçiş halkası
- Rapidaptor teknolojisine sahip hızlı açılan uç tutucusu
- Uçların güvenli bir şekilde oturması için güçlü kalıcı mıknatıs
- Daha fazlası için çok bileşenli Kraftform tabanca sapı

### Kraftform Kompakt Pistol RA



Sipariş No.				Fiyat €
05051030001			1	71.27
	<b>814 RA</b> 1x 1/4"			
	<b>851/1 Z PH</b> 1x PH 1x25; 1x PH 2x25			
	<b>855/1 Z PZ</b> 1x PZ 1x25; 1x PZ 2x25			
	<b>867/1 TORX®</b> 1x TX 20x25; 1x TX 25x25			

### Kraftform Kompakt Pistol RA 4



Sipariş No.				Fiyat €
05051031001			1	91.29
	<b>814 RA</b> 1x 1/4"			
	<b>851/1 BTZ PH</b> 1x PH 1x25; 1x PH 2x25			
	<b>855/1 BTZ PZ</b> 1x PZ 1x25; 1x PZ 2x25			
	<b>867/1 TORX® BTZ</b> 1x TX 20x25; 1x TX 25x25			
	<b>851/4 Z PH</b> 1x PH 1x89; 1x PH 2x89			
	<b>855/4 Z PZ</b> 1x PZ 1x89; 1x PZ 2x89			
	<b>867/4 Z TORX®</b> 1x TX 20x89; 1x TX 25x89			

### Kraftform Kompakt 27 RA

Çok bileşenli Kraftform saplı Wera kompakt alet, yüksek hızlı çalışma ve özellikle ergonomik vidalama sağlar. Birleşik sapta cırcır içerir: Küçük dönüş açısı için ince eğimli, geçiş halkası (sağ, sabit, sol), 50 Nm'ye kadar maksimum tork; 1/4" altıgen uçlar için, paslanmaz kovanlı, güçlü kalıcı miknatis.

- Yüksek hızlı çalışma için cırcır fonksiyonlu Kraftform Kompakt
- Yuvarlanma önleyici özellikli, çok bileşenli, entegre magazinli kraftform
- Küçük dönüş açısı için ince eğimli dişler; geçiş halkası (sağ, sabit, sol)
- 50 Nm'ye kadar maksimum tork
- 1/4 "altıgen yuvalı altıgen uçlar, paslanmaz kovan, güçlü kalıcı miknatis

### Kraftform Kompakt 27 RA 1 SB



Sipariş No.				Fiyat €
05073660001			1	53.47
		<b>851/1 Z PH</b> 1x PH 1x25; 1x PH 2x25		
		<b>855/1 Z PZ</b> 1x PZ 1x25; 1x PZ 2x25		
		<b>800/1 Z</b> 1x 1,0x5,5x25; 1x 1,2x6,5x25		

### Kraftform Kompakt 27 RA 2 SB



Sipariş No.				Fiyat €
05073661002			1	53.47
		<b>851/1 Z PH</b> 1x PH 1x25; 1x PH 2x25		
		<b>800/1 Z</b> 1x 1,0x5,5x25; 1x 1,2x6,5x25		
		<b>868/1 Z</b> 1x # 1x25; 1x # 2x25		



# 2GO ALET ANTALARI





### Wera 2go 1 Taşıma Çantası

Wera 2go 1 Taşıma Çantası süper hafif ve mobil alet taşıyıcıdır. Kanca ve halka ile donatılmış tüm Wera keselerini ve tekstil kutularını taşır.

Keseler ve kutular çanta içinde ayrı ayrı kolayca ve güvenli bir şekilde takılabilir. Omuz askısı sayesinde taşıma sırasında eller serbest kalır.

- Cırt cırtlı tutturucu sistemli Wera 2go Taşıma Çantası
- Kancalı Wera tekstil kutularının ve keselerinin kenetlenmesi için döngü tutturucu bölgeler
- Daha fazla hareketlilik için bireysel olarak adapte edilebilir yapı
- Taşıma sırasında eller serbest kalır
- Ayarlanabilir, çıkarılabilir bir Omuz Askısı içerir.

### Wera 2go 1 Taşıma Çantası



Sipariş No.				Fiyat €
05004350001			1	40.61
	<b>Wera 2go 5</b>			
	1x 135,0x300,0x270,0			
	<b>Wera 2go 6</b>			
	1x 38,0x1470,0			

### Wera 2go 1 Taşıma Çantası

Wera 2go taşıma çantası bireysel kullanım ve cırt cırtlı tutturucu sistemi sayesinde ideal çözümdür. İç ve dış kanca ve halka sistemi sayesinde yer kullanımı açısından maksimum rahatlık sağlar.

Wera 2go 2, yalnızca gerçekten ihtiyaç duyulan aletleri barındıracağı için çok hafiftir. Dayanaklı malzemesi sayesinde taşınan aletler hasara ve neme karşı korunur.

Dolgu ve genişliği ayarlanabilen omuz askısı ile taşımak çok kolaydır.

Taşıma sırasında eller serbest kalır.

- İç ve dış cırt cırtlı Wera 2go alet taşıma çantası
- Daha fazla hareketlilik için bireysel olarak ayarlanabilme
- Wera tekstil kutularının ve bezlerinin yerleştirilmesi için planlanmış bir iç tasarım

### Wera 2go 2 Taşıma Çantası



Sipariş No.				Fiyat €
05004351001			1	140.94
	<b>Wera 2go Container</b>			
	1x 355,0x330,0x115,0			
	<b>Wera 2go 6</b>			
	1x 38,0x1470,0			
	<b>Wera 2go 4</b>			
	1x 165,0x165,0x105,0			

### Wera 2go 2 Taşıma Çantası

Wera 2go 2 XL Alet Kabı, cırt cırt sistemi ve kompaktlığı sayesinde çok rahat taşınan çantadır.

Bu kabın içine ve üzerine inanılmaz miktarda alet sığabilir. Wera 2go 2 sadece gerekli aletleri harika bir yöntemle taşıyacağı için hafiftir.

Sağlam malzeme taşınan aletleri hasar ve neme karşı korur ve hizmet ömrünü artırır.

Dolgu ve ayarlanabilir geniş kemer taşıma kolaylığı sağlar

### Wera 2go 3 Taşıma Çantası

- Wera 2go sistemi ile kenetlenmeye uygun
- Kumaş astarlı sayesinde boyutsal olarak kalıcı olarak stabil plastik paneller
- Kesilmelere ve delinmelere karşı yüksek direnç
- Taşınan aletler için hasara ve neme karşı yüksek koruma
- Bireysel olarak donatılabilir

### Wera 2go 3 Taşıma Çantası



Sipariş	mm	mm	mm					Fiyat €
05004352001	130,0	325,0	80,0				1	36.37

### Wera 2go 4 Taşıma Çantası

- Wera 2go sistemi ile birleştirmeye uyumlu
- Sabit kılıf sistemi
- Kesilmelere ve delinmelere karşı yüksek direnç
- 5 adet cırt cırtlı bölme iç bölme
- Taşımak ve asmak için kulp

### Wera 2go 4 Taşıma Çantası



Sipariş No.	mm	mm	mm					Fiyat €
05004353001	165,0	165,0	105,0				1	25.84





















### Wera 2go 2 XL Taşıma Çantası



Sipariş No.				Fiyat €
05004357001			1	194.19
	<b>Wera 2go XL Container</b>			
	1x 455,0x330,0x170,0			
	<b>Wera 2go 6</b>			
	1x 38,0x1470,0			
	<b>Wera 2go 4</b>			
	1x 165,0x165,0x105,0			



# Bits Uçlar

 Phillips Bits Uçalar	 Çok Dişli Vidalar için Uçlar
 Pozidriv Bits Uçlar	 Hi-TORQUE Vidaları için Uçlar
 PlusMinus Vidalar için Uçlar – Düz/Yıldız	 Microstix® Vidaları için Uçlar
 PlusMinus Vidalar için Uçlar – Düz/Pozidriv	 Anahtar Somunları
 TORX® Vidaları için Uçlar	 Somun Sıkma Aparatları
 Pozidriv Vidalar TORX® BO Vidalar	 İç İş Parçası
 TORX PLUS® Vidaları için Uçlar	
 TORX PLUS® IPR Vidaları için Uçlar	
 ASSY® Vidaları için Uçlar	
 Düz Vidalar, Kılavuz Kovanlar için Uçlar	
 Altıgen Soketli Vidalar için Uçlar	
 Altıgen Soketli BO Vidalar için Uçlar	
 Kare Soketli Vidalar için Uçlar	
 TORQ-SET® Vidalar için Uçlar	
 TRI-WING® Vidalar için Uçlar	



## Bits Uçlar - Hangi iş için hangi tip bits uç gereklidir?



### Impaktör Bits Uçları

Güçlü bir elektrikli alet (örneğin, 18 volt darbeli tornavida) kullanıldığında gereklidir. İmpaktör bits uçlar özellikle yüksek güçte alet kuvvetlerine dayanacak şekilde geliştirilmiştir.



### Paslanmaz

Paslanmaz çelik uçları kullanarak, paslanmaz çelik vidalarda veya yüzeylerde pas oluşumu önlenir. Paslanmaz çelikte paslanma, geleneksel çelik aletler ile vidalama yapıldıktan sonra oluşan parçacıklarından meydana gelir. Bu tür çelik aşınma parçacıkları oksijen ve nem etkisi altında paslanmaya başlar. Buz mavisi bandrol ile kolaylıkla tanınırlar



### BDC Bits Uçları

Keskinlikle premium ürünlerdir. Sahip oldukları yumuşak BiTorsion bölge, milin sertliği azaltır. Bu demektir ki biraz kırılmaya ve erken aşınmaya neden olan azami yükler bu bölgede emilir -bu da bitlerin kullanım ömrünü artırır. Elmas kaplama, minik elmas parçacıklarının vidayı „sırmasına“ engel olur. B, BiTorsion'un kısaltmasıdır. DC, elmas kaplamalı demektir ile kolaylıkla tanınırlar



### BTH Bits Uçları

Aftın sertliğini azaltan ilave temperli BiTorsion bölgesi, Bağlantı ucuna kıyasla yaklaşık %20 daha yumuşaktır. Bu, bits uçlarda normalde kırılma ve erken yıpranma yapabilecek azami yükün emilmesine yardımcı olur ve bits uçların ömrünü uzatır. engel olur. B, BiTorsion'un kısaltmasıdır. DC, elmas kaplamalı demektir ile kolaylıkla tanınırlar



### BTS Bits Uçları

Şaftın sertliğini azaltan ilave temperli BiTorsion bölgesi, Bağlantı ucuna kıyasla yaklaşık %20 daha yumuşaktır. Bu, bits uçlarda normalde kırılma ve erken yıpranma yapabilecek azami yükün emilmesine yardımcı olur ve bits uçların ömrünü uzatır.ile kolaylıkla tanınırlar



### TZ Bits Uçları

Burulma bölgesi olan Z bits uçlarıdır. Burulma uçları, içindeki hasarlı tepe tork yüklerini emer. Bu erken aşınmayı önler ve bits uçların kullanım ömrünü artırır. engel olur. B, BiTorsion'un kısaltmasıdır. DC, elmas kaplamalı demektir. ile kolaylıkla tanınırlar



### A Bits Uçları

A havacılık kısaltmasıdır. A bits uçlar keskin köşelidir ve bits uç ve vida arasında güvenli bir kuvvet aktarımı sağlar.



### TH Bits Uçları

Burulma bölgesi olan H bits uçlarıdır. Burulma uçları, içindeki hasarlı tepe tork yüklerini emer. Bu erken aşınmayı önler ve bits uçların kullanım ömrünü artırır.



### J Bits Uçları

J Japonya'nın kısaltmasıdır. J bits uçları, Asya PH vidalarına uyacak şekilde optimize edilmiştir. Özellikle, onlar Japon Standartlarında belirtildiği gibi çok küçük boyutlarda kullanım içindir.ile kolaylıkla tanınırlar



### ACR® Bits Uçları

ACR® "kamlanmayı önleyici kaburga" anlamına gelir. ACR® bits uçlarının bağlantı ucunda çubuklar vardır ve bu sayede vida başından kaymaz. Maksimum etki için yivli ACR® vidalarla ACR® bits uçlarının kullanılması önerilir. ACR® reg. Phillips Visa Şirketi'nin ticari markasıdır.



### TIN Bits Uçları

TiN, titanyum-nitrit anlamına gelir. Sürekli vidalama işlemleri sırasında olduğu gibi kalıcı yüklerle dayanmak için son derece sert bir kaplaması bulunmaktadır.



### H Bits Uçları

Özellikle ahşap gibi yarı sert malzemeler için sert bits uçlarıdır.



Her vida ve her elektrikli alet bağlantısı için doğru uç. Her kullanıcı için doğru kalite.

Yüksek hassaslığa sahip profil tasarımı ve üstün eş merkezlilik özellikleri sayesinde Wera bits uçları güvenilir çalışma ve harika dayanıklılık sunar. Wera bits uçları sektörde ve ticarete profesyonel uygulamalar için tasarlanmıştır.

Bunlar daha yüksek tork aktarımını sağlar ve tipik olarak uzun kullanım ömrüne sahiptir. Onlarca yıllık malzeme ve üretim uzmanlığı, kapsamlı sertleştirme teknolojileriyle birlikte birinci sınıf kalitemizin temelini oluşturmuştur.



#### Impaktör Bits Uçları

Güçlü bir elektrikli alet kullanıldığında darbeli uçlara ihtiyaç duyulur. Darbeli uçlar, yüksek elektrikli alet kuvvetlerine dayanmak için özel olarak geliştirilmiştir.



#### Paslanmaz Çelik Bits Uçlar

Paslanmaz Çelik Uçlar Wera paslanmaz çelik uçlar paslanmaz çelikten imal edilmiştir; böylece istenmeyen paslanma önlenmektedir. Wera'nın paslanmaz çelik uçları vakumla buzda sertleştirilmiştir ve vida bağlantıları için gerekli sertlik ve güce sahiptirler. Kullanılabilirlikleri endüstriyel uygulamalar sınırsızdır.



#### BiTorsion Bits Uçlar

BiTorsion uçlar kesinlikle birinci sınıf ürünlerdir. Bağlantı ucu ile karşılaştırıldığında şaftın sertliğini azaltan yumuşak BiTorsion bölgesine sahiptirler. Böylece bits uç kırılmasına yol açan pik yükleri ve erken aşınma bu bölgede sönmülenir ve uçların kullanım ömrü artar.



#### Elmas kaplamalı Bits Uçlar

DC uçların elmas kaplaması, minik elmas parçacıklarının vida başına "kendilerini gömmeleri" sayesinde kayma tehlikesini azaltır.

Giderek artan güç çıkışlarıyla elektrikli aletlerde vidalama sırasında uç parçacıklarının ayrılarak etrafta uçuşması bizi mutsuz ediyordu.

Her vida profili için uçların geometrisini ve malzeme özelliklerini inceledik. Parçalanmış uçları, kovanları ve vidaları detaylı bir şekilde analiz ettik. Sonuçta, uç üretimindeki tüm uzmanlığımızı en iyi uç serimiz olan Impaktör sistemine yansıttık.



Darbeli tornavidalar ile kullanım için. Elektrikli aletlerle vidalama sırasında üretkenliği artırır.



Malzeme özelliklerinin maksimum kullanımı, aşırı beklentileri karşılamak için özel olarak tasarlanmış çok özel bir geometri ve Wera Impaktör aletlerinin ortalamasının üzerinde kullanım ömrüne sahip olmasını sağlayan özel üretim işlemi.



Özellikle yüksek dayanımlı. Erken uç kırılması tehlikesini azaltır.

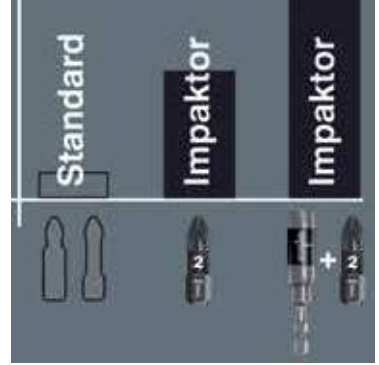

Burulma bölgesi bu kuvvetleri sönmüleyerek parça ucunu korumak için özel olarak tasarlanmıştır.



Başka bir ürün avantajı, Impaktör uçlarının minik elmas parçacıklarıyla kaplanmasıdır.



Bu elmas parçacıklar özellikle yüksek güçlü elektrikli alet uygulamalarında vida başının törpülenmesine yol açabilecek yuvadan çıkma etkilerini azaltmaktadır. Elmas parçacıkları adeta vida girtisinin içine yerleşir. Böylece daha az temas basıncı gerekmektedir; bu durum, elektrikli alet vidalama işlerinde meydana gelen yorulmayı önemli oranda geciktirir.



İmpaktör uçlarını ve İmpaktör kovanlarını içeren Wera'nın İmpaktör sistemi günümüzde TriTorsion sisteminin oluşturulmasıyla BiTorsion sistemi için gerekli bir eklenti haline gelmiştir.



İmpaktör kovanının çift gerilme bölgesi kombinasyonu ve İmpaktör ucun gerilme bölgesi TriTorsion sistemini doğurmuştur.



## BiTorsion Bits Uçlar

Elektrikli alet uygulamalarında meydana gelen pik kuvvetler çoğu zaman parçaların erken aşınmasına ve vida başının hasar görmesine neden olur. Bu durum genellikle ilk çalıştırma sırasında ve vidalar durma noktasına geldiğinde meydana gelir.

Bu pik yükler en aza indirildiğinde vidalama daha üretken ve güvenli hale gelir.

Wera BiTorsion sistem erken aşınmayı önler. Aletin kullanım ömrü ve elektrikli alet uygulamalarının üretkenliği önemli oranda artar.



Eşsiz BiTorsion kovanına entegre edilen burulma yayı daha düşük seviyelerdeki pik yükleri sönümler (Aşama 1). Bu yayın herhangi bir şekilde aşırı yüklenmesi bir destekleyici mekanizma yoluyla etkili bir şekilde önlenmektedir.



Yüksek pik yükler ise uç şaftının burulma etkisi yoluyla en aza indirilmektedir (Aşama 2). Bu etki, uçların sertleştirme işlemi sonrasındaki özel bir ısıl işlem yoluyla elde edilmektedir. Bu işlem, bağlantı ağız ile karşılaştırıldığında şaftın sertliğini azaltmaktadır.



BiTorsion kovan ve BiTorsion uç birbirinden bağımsız olarak da kullanılabilir.

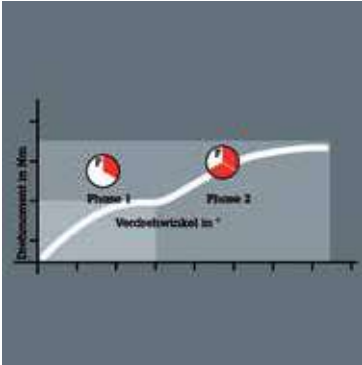

Geleneksel uçların kullanım ömrü bile BiTorsion kovan kullanıldığında artmaktadır ve BiTorsion uç aynı zamanda normal bir kovan ile de kullanılabilir.



Uç ve kovan üzerinde burulma bölgelerinin en ideal şekilde eşgüdümlendirilmesi, gerilme altında aşamalı bir eğilme sağlamaktadır. İki aşamalı sistem erken aşınmayı önler. Ayrıca, ilgili uygulamalara uygun uç sertlikleri de uzun bir kullanım ömrünü temin etmektedir.



Uç ve kovan üzerinde burulma bölgelerinin en ideal şekilde eşgüdümlendirilmesi, gerilme altında aşamalı bir eğilme sağlamaktadır. İki aşamalı sistem erken aşınmayı önler. Ayrıca, ilgili uygulamalara uygun uç sertlikleri de uzun bir kullanım ömrünü temin etmektedir.

Elektrikli alet uygulamalarındaki en büyük sorunlardan biri geleneksel uçların kolayca vida başından dışarıya kaymasıdır (vidayı sıyırmasıdır). Bu durumda hem vidanın başı hem de alet zarar görür.

Yüzeylerin ve artık kullanılmayacak hale gelen vida bağlantılarının zarar görmesine bağlı yüksek masraflar ortaya çıkabilir.



Wera, bu temel sorunu çözmek için 1992 yılında elmas kaplı bir ucu piyasaya sürmüştür.



Günümüzde, Wera'nın bu uygulama için özel olarak geliştirdiği teknoloji ile imal edilen Wera elmas uç, esneklik ve işlevsellik bakımından standartları belirlemeye devam ediyor. Elmas kaplamalı Wera uçları ucun vida başına güvenli bir şekilde takılmasını temin ediyor.



Özellikle uygulamalarının hassas malzemeleri içermesi veya kaliteli yüzeylerin söz konusu olması halinde elmas kaplamalı uçlar için daha güvenli, daha hızlı ve daha düşük maliyetli yapılmasını sağlıyor.



Aletin ucuna uygulanan minik elmas parçacıkları adeta vidayla "bütünleşerek" vida başının içine tümüyle, kaymayacak şekilde yerleşiyor. Böylece vida korunuyor. Kullanıcıyı vidaya daha çok baskı uygulamak zorunda bırakan sıyırma kuvvetleri önemli oranda azalıyor.

### İmpaktör Sistem – Ortalamanın üzerinde servis ömrü

İmpaktör Sistem – Extreme talepler için

İmpaktör tutucu teknolojisi

Özellikle yüksek mukavemet

Üstün hizmet ömrü  
Elmas kaplama

TriTorsion

İmpaktör paslanmaz çelik uç tutucu

İmpaktör teknolojisi aşırı zorlu koşullarda bile ortalamanın üzerinde bir hizmet sunar. Sert elmas parçacıklı kaplama sayesinde elde edilen bits ucu, vida başından kaymayı önler.

Alışılmış darbe sürücülerini ile kullanım için özellikle uygundur. 1/4 " altıgen, DIN ISO 1173-F 6.3 uyarınca tutucular için uygun.

#### 851/1 IMP DC İmpaktör Uçlar



Sipariş No.			Fiyat
05057615001	+	851/1 IMP DC 10x PH 1x25	1 40.58
05057616001	+	851/1 IMP DC 10x PH 2x25	1 40.58
05057617001	+	851/1 IMP DC 10x PH 3x25	1 40.58

#### 851/1 IMP DC SB İmpaktör Uçlar



Sipariş No.			Fiyat
05073916001	+	851/1 IMP DC 1x PH 2x25	5 4.56
05073917001	+	851/1 IMP DC 1x PH 3x25	5 4.56

#### Bit-Box 15 İmpaktör PH



Sipariş No.			Fiyat
05057752001	+	851/1 IMP DC 15x PH 2x25	10 41.80

#### Kraftform Paslanmaz – Paslanmayı önleyen paslanmaz çelik

Harici pası önlemek için paslanmaz çelik malzeme

Vakumlu buzda sertleştirme işlemi sayesinde dayanıklı

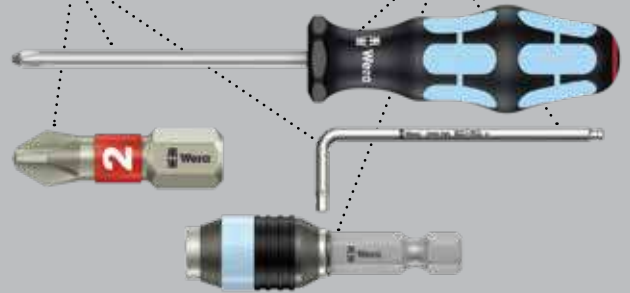

Yüksek kalite paslanmaz çelik bits

uçlar. Wera paslanmaz çelik

beklenmeyen yabancı pas oluşumuna engel olan paslanmaz malzemeden üretilmiştir.

1/4 " altıgen ve DIN ISO 1173-D 6.3'e göre tutucular için uygundur..

#### 3851/1 TS Uçlar, Paslanmaz

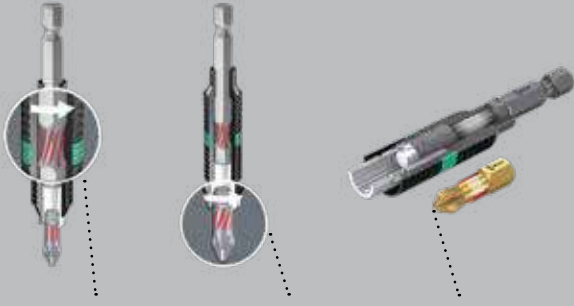

Sipariş No.		mm			Fiyat
05071010001	+	PH 1	25	1"	10 3.26
05071011001	+	PH 2	25	1"	10 3.26
05071012001	+	PH 3	25	1"	10 3.26

**BiTorsion Sistem – Uzun hizmet ömrü için**

Daha küçük darbeler uç tutucusu tarafından emilir

Daha büyük darbeler ucu burulma bölgesinde emilir

Darbelerin neden olduğu prematüre aşınmalar engellenir

**851/1 BDC Uçlar**

Bits with tiny diamond particles on the bit tip. This ensures a secure fit of the bit in the screw, reduces the contact pressure required and lowers the risk of slipping. Comes with Torsion zone – where kinetic energy is diverted from peak loads – and softer BiTorsion zone to prevent the bit tip from twisting under peak loads. This greatly extends the product service life; 1/4" hexagon, suitable for holders as per DIN ISO 1173-D 6.3.

**851/1 BDC Uçlar**

	+	mm	mm					
<b>Sipariş No.</b>								<b>Fiyat</b>
05056400001	PH 1	25	1"				10	3.45
05056402001	PH 2	25	1"				10	3.45
05056404001	PH 3	25	1"				10	3.45

**851/1 RDC Uçlar**

Alçıpan vidalar için yüksek kaliteli uçlar. Azaltılmış shaft çapı alçakta yer alan vidalı bağlantılar için. Herhangi bir yüzey hasarı olmadan havşa açılır.

1/4 " altıgen, DIN ISO 1173-D 6.3 uyarınca tutucular için uygun.

**851/1 RDC Uçlar**

	+	mm	mm					
<b>Sipariş No.</b>								<b>Fiyat</b>
05135008001	PH 2	25	1"	4,2			10	4.27

**851/1 RH Uçlar**

Alçakta yer alan bağlantılar için azaltılmış mil çapına sahip uçlar. Yüzeze zarar vermeden kolay havşa açılmasını sağlar. Ünliversal kullanım için sert viskoz malzeme kullanılmıştır. 1/4 " altıgen, DIN ISO 1173-D 6.3'e göre tutucular için uygundur.

**851/1 RH Uçlar**

	+	mm	mm					
<b>Sipariş No.</b>								<b>Fiyat</b>
05346281001	PH 2	25	1"	4,2			10	2.24

**851/1 RZ Uçlar**

Alçıpan vidaları için uçlar. Alçakta yer alan bağlantılar için azaltılmış shaft çapı. Ünliversal kullanım için sert viskoz malzeme. 1/4 " altıgen, DIN ISO 1173-D 6.3 uyarınca tutucular için uygun.

**851/1 RZ Uçlar**

	+	mm	mm					
<b>Sipariş No.</b>								<b>Fiyat</b>
05135009001	PH 2	25	1"	4,2			10	2.24



### 853/1 TZ ACR® Uçlar

Torsion bölgesine ait bits uçlar: kinetik enerjinin tepe bölgeden dağılmasını sağlar. Bu, ürünün kullanım ömrünü de büyük ölçüde uzatır.

Kaba nervürlerden oluşur. (dışarı çıkmayı önleme özelliği, ACR).Üniversal kullanım için sert viskoz; 1/4 "altıgen, DIN ISO 1173-D 6.3'e göre tutucular için uygundur.

### 851/1 Z Uçlar

- Sert malzemeler için dayanıklı ve tok

#### 851/1 Z Uçlar



Sipariş No.	+	mm	mm	mm	mm	mm	mm	Fiyat
05056500001	PH 0	25	1"					10 1.07
05072070001	PH 1	25	1"					10 0.61
05056507001	PH 1	50	2"					10 1.51
05072072001	PH 2	25	1"					10 0.61
05056515001	PH 2	32	1 1/4"					10 1.72
05056520001	PH 2	50	2"					10 1.51
05072074001	PH 3	25	1"					10 0.61
05134905001	PH 3	50	2"					10 1.51
05056535001	PH 4	32	1 1/4"					10 4.04

### Impaktör Sistem – Ortalamanın üzerinde servis ömrü

Impaktör Sistem – Extreme talepler için

Impaktör tutucu teknolojisi

Özellikle yüksek mukavemet

Üstün hizmet ömrü

Elmas kaplama

TriTorsion

Impaktör paslanmaz çelik uç tutucu

Impaktör teknolojisi aşırı zorlu koşullarda bile ortalamanın üzerinde bir hizmet sunar. Sert elmas parçacıklı kaplama sayesinde elde edilen bits ucu, vida başından kaymayı önler.

Alışılmış darbe sürücülerini ile kullanım için özellikle uygundur. 1/4 "altıgen, DIN ISO 1173-F 6.3 uyarınca tutucular için uygun.

### 851/4 IMP DC Impaktör Uçlar



Sipariş No.	+			Fiyat
05057656001	+	<b>851/4 IMP DC</b>	5x PH 2x50	1 31.30
05057657001	+	<b>851/4 IMP DC</b>	5x PH 3x50	1 31.30

### 851/4 IMP DC SB Impaktör Uçlar



Sipariş No.	+			Fiyat
05073956001	+	<b>851/4 IMP DC</b>	1x PH 2x50	5 6.86
05073957001	+	<b>851/4 IMP DC</b>	1x PH 3x50	5 6.86

## Kraftform Paslanmaz – Paslanmayı önleyen paslanmaz çelik

Harici pası önlemek için  
paslanmaz çelik malzeme

Vakumlu buzda sertleştirme  
işlemi sayesinde dayanıklı

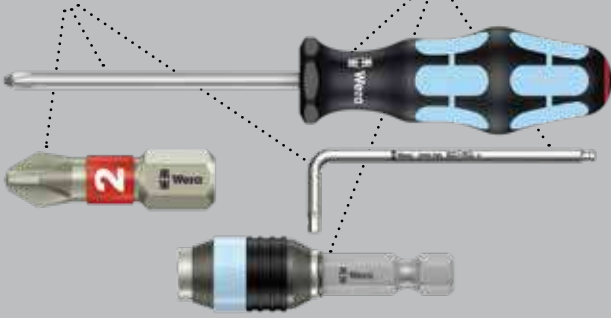

Çapraz girinti için paslanmaz çelikten yüksek kaliteli bits uçlar. Wera paslanmaz, yabancı pas oluşumuna engelleyen paslanmaz çelikten yapılmıştır.

1/4 " altıgen, DIN ISO 1173-F 6.3 uyarınca tutucular için uygun.

### 3851/4 Bits, Paslanmaz



Sipariş No.	+	mm						Fiyat
05071081001	PH 1	89	3 1/2"				10	5.05
05071082001	PH 2	89	3 1/2"				10	5.05
05071083001	PH 3	89	3 1/2"				10	5.05

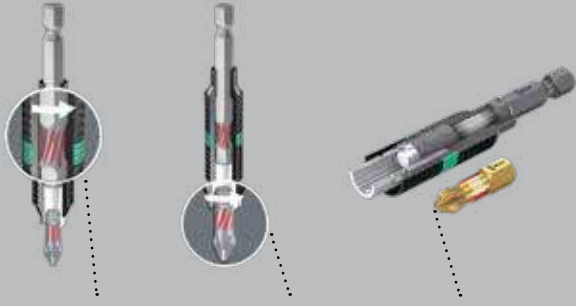

**BiTorsion Sistem – Uzun hizmet ömrü için**

Daha küçük darbeler uç tutucusu tarafından emilir

Daha büyük darbeler ucun burulma bölgesinde emilir

Darbelerin neden olduğu prematüre aşınmalar engellenir

**851/4 BDC Uçlar**

Uç ucunda küçük elmas parçacıkları bulunan BiTorsion uçları. Bu, vidanın içindeki ucun güvenli bir şekilde oturmasını sağlar, gerekli olan temas basıncını azaltır ve kayma riskini düşürür.

Ağır yükler altında ucun kırılmasını engelleyen yumuşak BiTorsion bölgesine sahiptir.

Ürün, 1/4 "altıgen ve DIN ISO 1173-F 6.3'e göre tutucular için uygundur.

**851/4 BDC Uçlar**

Sipariş No.	+	mm	2"				Fiyat
05059530001	PH 1	50	2"			10	5.33
05059532001	PH 2	50	2"			10	5.33
05059534001	PH 3	50	2"			10	5.33

**851/4 BTH Uçlar**

Elastik Torsion bölgesine sahip BiTorsion bits uçlar - kinetik enerji pik yüklerden daha yumuşak BiTorsion bölgesine yönlendirilir.

Bu, ürünün kullanım ömrünü büyük ölçüde uzatır; 1/4 "altıgen, DIN ISO 1173-F 6.3'e göre tutucular için uygundur.

**851/4 BTH Uçlar**

Sipariş No.	+	mm	2"				Fiyat
05059540001	PH 1	50	2"			10	2.95
05059542001	PH 2	50	2"			10	2.95
05059544001	PH 3	50	2"			10	2.95

**851/4 BTZ Uçlar**

Elastik burulma bölgesine sahip BiTorsion ve ucun azami yükler altında bükülmesini önleyen daha yumuşak BiTorsion bölgesi.

Bu, ürünün kullanım ömrünü büyük ölçüde uzatır. Evrensel kullanım için sert viskoz; 1/4 "altıgen, DIN ISO 1173-F 6.3'e göre tutuculara uygun DIN ISO 1173-F 6.3

**851/4 BTZ Uçlar**

Sipariş No.	+	mm	2"				Fiyat
05059550001	PH 1	50	2"			10	2.95
05059552001	PH 2	50	2"			10	2.95
05059554001	PH 3	50	2"			10	2.95

**851/4 Z Uçlar**

Evrensel kullanım için sert viskoz. 1/4 "altıgen, DIN ISO 1173-F 6.3'e göre tutucular için uygundur.

**851/4 Z Uçlar**

	+	⌘	⌘	∅				
Sipariş No.		mm	mm	mm				Fiyat
05059755001	PH 1	70	2 3/4"	4,5			10	4.09
05059760001	PH 1	89	3 1/2"	4,5			10	4.73
05059765001	PH 1	127	5"	4,5			10	6.30
05059766001	PH 1	152	6"	4,5			10	7.24
05059770001	PH 2	70	2 3/4"	6,0			10	4.09
05059775001	PH 2	89	3 1/2"	6,0			10	4.73
05059780001	PH 2	110	4 3/8"	6,0			10	5.58
05059785001	PH 2	127	5"	6,0			10	6.30
05059786001	PH 2	152	6"	6,0			10	7.24
05059790001	PH 3	70	2 3/4"	-			10	4.09
05059795001	PH 3	89	3 1/2"	-			10	4.73
05059800001	PH 3	110	4 3/8"	-			10	5.58
05059802001	PH 3	152	6"	-			10	7.24

**853/4 ACR SL Uçlar, Mıknatıslı**

Vida başından herhangi bir kaymayı önlemek için kaba nervürlü uçlar (ACR), kalıcı olarak mıknatıslanmıştır; böylelikle vidalar, ucun ucunda güvenli bir şekilde tutulabilir; plastik kılıf ise vidalama esnasında bileşenleri hasar görmekten korur.

Üniversal kullanım için sert viskoz. 1/4 "altıgen, DIN ISO 1173-F 6.3'e göre tutucular için uygundur.

**853/4 ACR® SL Uçlar, Mıknatıslı**



	+	⌘	⌘	∅				
Sipariş No.		mm	mm	mm				Fiyat
05323780001	PH 2	50	2"	5,2			40	6.47
05323781001	PH 2	90	3 1/2"	5,2			40	9.66
05203913001	PH 2	150	6"	5,2			40	14.48
05203914001	PH 2	200	8"	5,2			60	20.28



### Kraftform Paslanmaz – Paslanmayı önleyen paslanmaz çelik

Harici pası önlemek için paslanmaz çelik malzeme

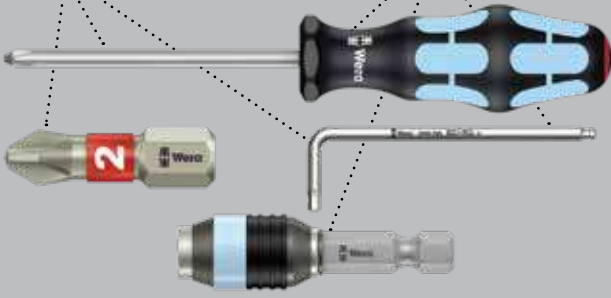
Vakumlu buzda sertleştirme işlemi sayesinde dayanıklı



Pozitiv vidalar için paslanmaz çelikten yüksek kaliteli uçlar. Wera paslanmaz, paslanmaz çelikten imal edilmiştir ve göze hoş görünmeyen yabancı pas oluşumunu engeller.

Torsion bölgesi yüksek torku emer ve bu da bits ucun kullanım ömrünü uzatır. 1/4 "altıgen, DIN ISO 1173-D 6.3'e göre tutucular için uygundur.

### 3855/1 TS Uçlar, Paslanmaz



Sipariş No.	✦	mm					Fiyat
05071020001	PZ 1	25	1"			10	3.26
05071021001	PZ 2	25	1"			10	3.26
05071022001	PZ 3	25	1"			10	3.26

### 855/1 Z Uçlar

Üniversal kullanım için sert viskoz. 1/4 "altıgen, DIN ISO 1173-D 6.3'e göre tutucular için uygundur.

### 855/1 Z Uçlar



Sipariş No.	✦	mm					Fiyat €
05056805001	PZ 0	25	1"			10	0.97
05072080001	PZ 1	25	1"			10	0.56
05056812001	PZ 1	50	2"			10	1.51
05072082001	PZ 2	25	1"			10	0.56
05056820001	PZ 2	50	2"			10	1.51
05072084001	PZ 3	25	1"			10	0.56
05056835001	PZ 4	32	1 1/4"			10	3.43

## İmpaktör Sistem – Ortalamanın üzerinde servis ömrü

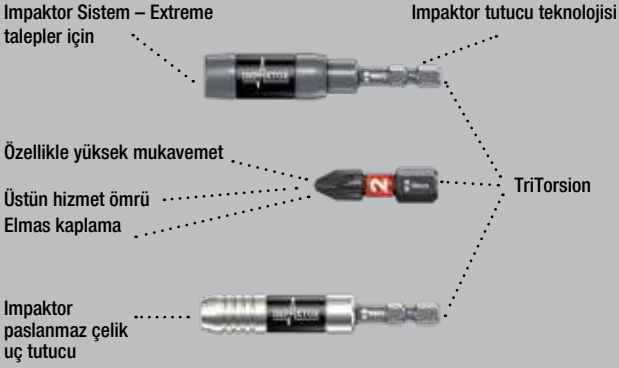

İmpaktör teknolojisi aşırı zorlu koşullarda bile ortalamanın üzerinde bir hizmet sunar. Sert elmas parçacıklı kaplama sayesinde elde edilen bits ucu, vida başından kaymayı önler.

Alışılmış darbe sürücülerini ile kullanım için özellikle uygundur. 1/4 "altıgen, DIN ISO 1173-F 6.3 uyarınca tutucular için uygun.

## 855/4 IMP DC İmpaktör Uçlar



**DIAMOND** **IMPACT PROOF** **TAKE IT EASY! TOOL FINGER**

Sipariş No.				Fiyat
05057661001	✳	<b>855/4 IMP DC</b> 5x PH 2x50	1	31.30
05057662001	✳	<b>855/4 IMP DC</b> 5x PH 3x50	1	31.30

## 855/4 BTH Uçlar

Torsion bölgesine sahip bits uçlar- kinetik enerjinin dönüştüğü en üst noktalar- ve ucun bükülmesini önleyen yumuşak BiTorsion bölgesi.

Bu, ürünün kullanım ömrünü büyük ölçüde uzatır ve en uygun tutucu ile kullanıldığında mükemmel sonuç sağlar.

Ekstra sert; 1/4 "altıgen, DIN ISO 1173-F 6.3'e göre tutucular için uygun

## 855/4 BTH Uçlar



Sipariş No.	✳	mm	2"					Fiyat
05059910001	PZ 1	50	2"				10	2.95
05059912001	PZ 2	50	2"				10	2.95
05059914001	PZ 3	50	2"				10	2.95

## 855/4 BTZ Uçlar

Hem elastik Torsion bölgesine sahip hem de pik yükler altında ucun bükülmesini önleyen daha yumuşak BiTorsion bölgesine sahip BiTorsion uçlar.

Bu, ürünün hizmet ömrünü büyük ölçüde uzatır. Evrensel kullanım için sert viskoz ; 1/4 "altıgen, DIN ISO 1173-F 6.3'e göre tutuculara uygun.

## 855/4 BTZ Uçlar



Sipariş No.	✳	mm	2"					Fiyat
05059920001	PZ 1	50	2"				10	2.95
05059922001	PZ 2	50	2"				10	2.95
05059924001	PZ 3	50	2"				10	2.95

### 867/1 BTZ TORX® Uçlar

Elastik Torsion bölgesine sahip BiTorsion bits uçları - burada kinetik enerji tepe yüklerden yönlendirilir ve daha yumuşak BiTorsion bölgesi bits ucun yük altında bükülmesini önler. Bu, ürünün kullanım ömrünü büyük ölçüde uzatır.

Üniversal kullanım için sert viskoz. 1/4 "altıgen, aşağıdakiler için uygundur tutucular DIN ISO 1173-D 6.3'e göre.

#### 867/1 BTZ TORX® bits



Sipariş No.	✪	mm	mm					Fiyat
05066120001	TX 10	25	1"				10	3.20
05066122001	TX 15	25	1"				10	3.20
05066124001	TX 20	25	1"				10	3.20
05066126001	TX 25	25	1"				10	3.20
05066128001	TX 30	25	1"				10	3.20
05066130001	TX 40	25	1"				10	3.20

### 867/1 TZ TORX® Uçlar

Torsion bölgesi sayesinde kinetik enerjinin yönü tepeden dağılır. Bu, ürünün kullanım ömrünü büyük ölçüde uzatır. Üniversal kullanım için sert viskoz. 1/4 "altıgen, aşağıdakiler için uygundur tutucular DIN ISO 1173-D 6.3'e göre.

#### 867/1 TZ TORX® Uçlar



Sipariş No.	✪	mm	mm	mm				Fiyat
05066300001	TX 5	25	1"	4,2			10	1.89
05066301001	TX 6	25	1"	4,2			10	1.89
05066302001	TX 7	25	1"	4,2			10	1.89
05066303001	TX 8	25	1"	4,2			10	1.89
05066304001	TX 9	25	1"	4,2			10	1.89
05066305001	TX 10	25	1"	4,2			10	1.89
05066308001	TX 15	25	1"	4,2			10	1.89
05066310001	TX 20	25	1"	4,8			10	1.89
05066312001	TX 25	25	1"	5,5			10	1.89
05066313001	TX 27	25	1"	5,5			10	1.89
05066315001	TX 30	25	1"	6,0			10	1.89
05066320001	TX 40	25	1"	-			10	1.89

#### 867/1 TORX® Uçlar



Sipariş No.	✪	mm	mm	mm				Fiyat
05135140001	TX 1	25	1"	1,5			10	3.76
05135141001	TX 2	25	1"	1,5			10	3.43
05135142001	TX 3	25	1"	2,0			10	1.72
05135143001	TX 4	25	1"	2,0			10	1.72
05066492001	TX 5	25	1"	3,0			10	1.13
05066493001	TX 6	25	1"	3,0			10	1.13
05066494001	TX 7	25	1"	3,0			10	1.13
05066495001	TX 8	25	1"	3,0			10	1.13
05066496001	TX 9	25	1"	3,0			10	1.13
05066485001	TX 10	25	1"	4,0			10	1.13
05066486001	TX 15	25	1"	4,0			10	1.13
05066487001	TX 20	25	1"	5,0			10	1.13
05066488001	TX 25	25	1"	5,0			10	1.13
05066489001	TX 27	25	1"	6,0			10	1.13
05066490001	TX 30	25	1"	6,0			10	1.13
05066491001	TX 40	25	1"	-			10	1.13
05066325001	TX 45	35	1 3/8"	8,0			10	3.32
05066330001	TX 50	35	1 3/8"	9,0			10	3.32
05066335001	TX 55	35	1 3/8"	12,0			10	6.79

## İmpaktör Sistem – Ortalamanın üzerinde servis ömrü

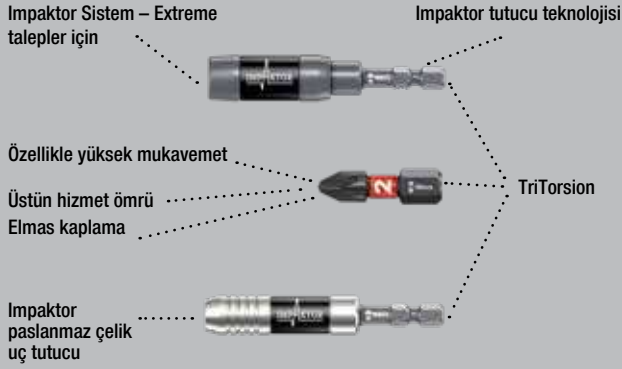





İmpaktör teknolojisi aşırı zorlu koşullarda bile ortalamanın üzerinde bir hizmet sunar. Sert elmas parçacıklı kaplama sayesinde elde edilen bits ucu, vida başından kaymayı önler.

Alışılmış darbe sürücülerini ile kullanım için özellikle uygundur. 1/4 "altıgen, DIN ISO 1173-F 6.3 uyarınca tutucular için uygun.

### 867/4 IMP DC İmpaktör TORX® Uçlar



Sipariş No.			Fiyat
05057664001		<b>867/4 IMP DC</b> 5x TX 20 x 50	1 36.28
05057665001		<b>867/4 IMP DC</b> 5x TX 25 x 50	1 36.28
05057666001		<b>867/4 IMP DC</b> 5x TX 30 x 50	1 36.28
05057667001		<b>867/4 IMP DC</b> 5x TX 40 x 50	1 36.28

## TORX® - Tornavida

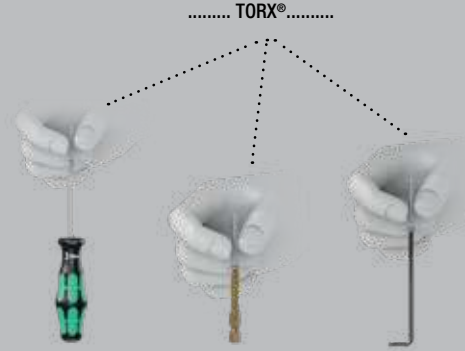

TORX® HF (HF = tutma işlevi) Wera tarafından özel olarak geliştirilmiştir ve geometrik optimizasyonu ile kendini farklı kılar.

Tahrik ucu ile vida profili arasındaki temas basıncından kaynaklanan kama kuvvetleri sayesinde emniyetli bir şekilde vidalama yapın! 1/4 "altıgen, DIN ISO 1173-F 6.3.e göre tutucular için uygun.



**867/4 Z Uçlar**

Üniversal kullanım için sert viskoz.  
 1/4 "altıgen, DIN ISO 1173-F 6.3'e göre tutucular için uygun.

**867/4 Z TORX® bits**

Sipariş No.	✪	mm	mm	mm			Fiyat
05135200001	TX 1	50	2"	2,0		10	9.47
05135201001	TX 2	50	2"	2,0		10	8.80
05135202001	TX 3	50	2"	2,0		10	4.68
05135204001	TX 4	50	2"	3,0		10	3.19
05135205001	TX 5	50	2"	3,0		10	3.19
05308428001	TX 6	50	2"	3,0		10	3.19
05134740001	TX 6	70	2 3/4"	3,0		10	5.08
05332600001	TX 6	89	3 1/2"	3,0		10	6.83
05328448001	TX 6	152	6"	3,0		10	8.66
05160830001	TX 7	50	2"	3,0		10	3.19
05345047001	TX 7	70	2 3/4"	3,0		10	5.08
05060131001	TX 8	50	2"	3,0		10	3.19
05060098001	TX 8	70	2 3/4"	3,0		10	5.08
05060185001	TX 8	89	3 1/2"	3,0		10	6.83
05060195001	TX 8	152	6"	3,0		10	8.66
05319835001	TX 9	70	2 3/4"	3,0		10	5.08
05060193001	TX 9	89	3 1/2"	3,0		10	6.83
05060194001	TX 9	152	6"	3,0		10	8.66
05060132001	TX 10	50	2"	4,0		10	3.19
05060100001	TX 10	70	2 3/4"	4,0		10	5.08
05060186001	TX 10	89	3 1/2"	4,0		10	6.83
05060196001	TX 10	152	6"	4,0		10	8.66
05060133001	TX 15	50	2"	4,0		10	3.19
05060105001	TX 15	70	2 3/4"	4,0		10	5.08
05060187001	TX 15	89	3 1/2"	4,0		10	7.80
05060197001	TX 15	152	6"	4,0		10	8.66
05060134001	TX 20	50	2"	4,5		10	3.19
05060110001	TX 20	70	2 3/4"	4,5		10	5.08
05060188001	TX 20	89	3 1/2"	4,5		10	6.83
05060198001	TX 20	152	6"	4,5		10	8.66
05060135001	TX 25	50	2"	6,0		10	3.19
05060115001	TX 25	70	2 3/4"	6,0		10	5.08
05060189001	TX 25	89	3 1/2"	6,0		10	6.83
05060199001	TX 25	152	6"	6,0		10	8.66
05060136001	TX 27	50	2"	6,0		10	3.19
05060120001	TX 27	70	2 3/4"	6,0		10	5.08
05060190001	TX 27	89	3 1/2"	6,0		10	6.83
05060200001	TX 27	152	6"	6,0		10	8.66
05060137001	TX 30	50	2"	6,0		10	3.19
05060125001	TX 30	70	2 3/4"	6,0		10	5.08
05060191001	TX 30	89	3 1/2"	6,0		10	6.83
05060201001	TX 30	152	6"	6,0		10	8.66
05060138001	TX 40	50	2"	-		10	3.19
05060130001	TX 40	70	2 3/4"	-		10	5.08
05060192001	TX 40	89	3 1/2"	-		10	6.83
05060202001	TX 40	152	6"	-		10	8.66

**867/12 TORX® bits**

M5 Dişli

**867/12 TORX® bits**

Sipariş No.	✪	mm	mm	mm			Fiyat
05064155001	TX 20	45	1 3/4"	6,0		10	14.25

**867/9 C TORX® Uçlar, Halfmoon**

Doğrudan elektrikli alet bağlantısı için 4 mm Halfmoon.

**867/9 C TORX® Uçlar, Halfmoon**

Sipariş No.	✪	mm	mm	mm			Fiyat
05135220001	TX 1	44	1 47/64"	1,5		10	19.41
05135221001	TX 2	44	1 47/64"	1,5		10	19.41
05135222001	TX 3	44	1 47/64"	1,7		10	19.41
05345352001	TX 4	44	1 47/64"	1,8		10	19.41
05345018001	TX 4	64	2 33/64"	2,0		10	20.37
05200496001	TX 5	44	1 47/64"	1,6		10	19.41
05345351001	TX 5	44	1 47/64"	3,0		10	19.41
05345032001	TX 5	64	2 33/64"	2,0		10	20.37
05345350001	TX 6	44	1 47/64"	3,0		10	19.41
05345056001	TX 6	64	2 33/64"	2,0		10	20.37
05332610001	TX 6	70	2 3/4"	3,0		10	21.46
05345035001	TX 7	64	2 33/64"	2,3		10	20.37
05345026001	TX 8	44	1 47/64"	3,0		10	19.41
05345028001	TX 8	64	2 33/64"	3,0		10	20.37
05332609001	TX 8	70	2 3/4"	3,0		10	21.46
05332607001	TX 10	70	2 3/4"	3,0		10	21.46

**867/1 IP TORX PLUS® Uçlar**

Gömülü TORX PLUS® vidalar için yüksek kaliteli uçlar. TORX PLUS® profili: normal TORX® profillerine kıyasla, alet ve vida arasındaki 6 tork aktaran kanadın büyütülmesi elips şeklindeki bir tasarımdan kaynaklanır.

Bu, vidalama sırasında uygulanan gücün daha geniş bir alana yayılmasını sağlar. Daha yüksek tork aktarılır ve vida ve aletin kullanım ömrü de artırılır.

1/4 "altıgen, DIN ISO 1173-D 6.3 uyarınca tutucular için uygun.

**867/1 IP TORX PLUS® bits**

Sipariş No.	İçerik	Uzunluk (mm)	Uzunluk (inç)	Diğer Özellikler	Adet	Fiyat
05135120001	1 IP	25	1"		10	8.32
05135121001	2 IP	25	1"		10	7.63
05160956001	3 IP	25	1"		10	4.15
05134695001	4 IP	25	1"		10	4.15
05066272001	5 IP	25	1"		10	3.52
05066274001	6 IP	25	1"		10	3.52
05066276001	7 IP	25	1"		10	3.52
05066278001	8 IP	25	1"		10	3.08
05066279001	9 IP	25	1"		10	3.52
05066280001	10 IP	25	1"		10	3.52
05066282001	15 IP	25	1"		10	3.52
05066284001	20 IP	25	1"		10	3.52
05066286001	25 IP	25	1"		10	3.52
05066287001	27 IP	25	1"		10	3.52
05066288001	30 IP	25	1"		10	3.52
05066290001	40 IP	25	1"		10	3.52

**800/9 C bits**

Erken kırılmaya karşı sert uçlar.  
Sürücü: Halfmoon, 4 mm.

**800/9 C bits**

Sipariş No.	Uzunluk (mm)	Uzunluk (mm)	Uzunluk (mm)	Uzunluk (inç)	Diğer Özellikler	Adet	Fiyat
05135265001	0,23	1,5	44	1 47/64"	1,5	10	5.36
05135264001	0,35	2,5	44	1 47/64"	2,5	10	5.36
05135266001	0,40	2,0	44	1 47/64"	2,0	10	5.36
05135267001	0,50	3,0	44	1 47/64"	3,0	10	5.36

## BiTorsion Sistem – Uzun hizmet ömrü için

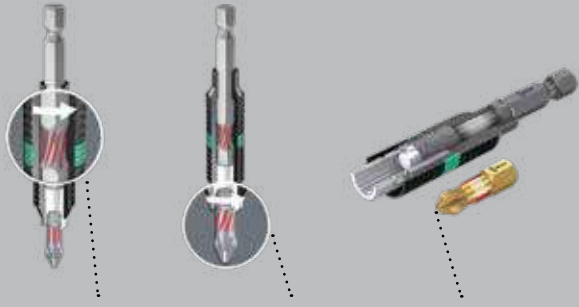

Daha küçük darbeler uç tutucusu tarafından emilir  
 Daha büyük darbeler ucu burulma bölgesinde emilir  
 Darbelerin neden olduğu prematüre aşınmalar engellenir

Elastik Torsion bölgesi sayesinde kinetik enerji en yüksek noktadan dağılır ve daha yumuşak olan BiTorsion bölgesi de azami yükler altında ucun kırılmasını önler.

Bu, ürünün kullanım ömrünü büyük ölçüde uzatır. Sert viskoz;  
 1/4 "altıgen, DIN ISO 1173-D 6.3 uyarınca tutucular için uygun

## 840/1 BTZ Uçlar



Sipariş No.	mm	mm					Fiyat
05056680001	1,5	25	1"			10	3.20
05056681001	2,0	25	1"			10	3.20
05056682001	2,5	25	1"			10	3.20
05056683001	3,0	25	1"			10	3.20
05056684001	4,0	25	1"			10	3.20
05056685001	5,0	25	1"			10	3.20
05056686001	5,5	25	1"			10	3.20
05056687001	6,0	25	1"			10	3.20

## 840/1 Z Uçlar



Sipariş No.	mm	mm	mm	mm			Fiyat
05056303001	1,5		25	1"		10	1.85
05056305001	2,0		25	1"		10	1.85
05056310001	2,5		25	1"		10	1.85
05056315001	3,0		25	1"		10	1.85
05056320001	4,0		25	1"		10	1.85
05056325001	5,0		25	1"		10	1.85
05056330001	6,0		25	1"		10	1.85
05056332001	7,0		25	1"		10	2.59
05056335001	8,0		25	1"		10	2.59
05056340001	10,0		25	1"		10	2.59
05135060001		0,05"	25	1"		10	2.52
05135070001		1/16"	25	1"		10	2.52
05135071001		5/64"	25	1"		10	2.52
05135072001		3/32"	25	1"		10	2.52
05135078001		7/64"	25	1"		10	2.52
05135073001		1/8"	25	1"		10	2.52
05135069001		9/64"	25	1"		10	2.52
05135074001		5/32"	25	1"		10	2.52
05135075001		3/16"	25	1"		10	2.52
05135079001		7/32"	25	1"		10	2.52
05135076001		1/4"	25	1"		10	2.52
05135077001		5/16"	25	1"		10	3.64
05135068001		3/8"	25	1"		10	3.64

## Impaktör Sistem – Ortalamannın üzerinde servis ömrü

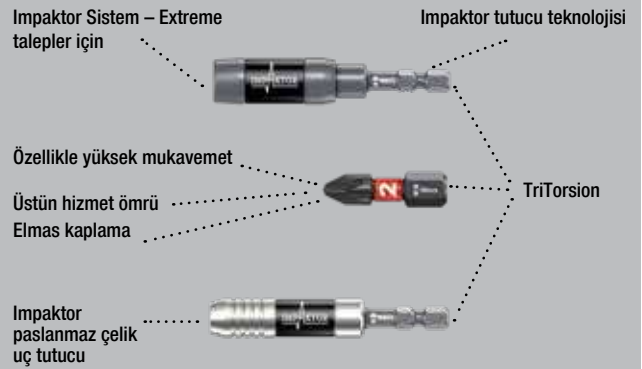

Altıgen soket vidaları için yüksek kaliteli impaktör uçları. Impaktör teknolojisi, aşırı koşullar altında bile ortalamannın üzerinde bir hizmet sunar.

Bits ucundaki kaba elmas kaplama, vida kafasının dışındaki herhangi bir kaymayı önler. Hex-Plus, vida için daha büyük bir temas yüzeyi sağlar. Çentik etkisi bu nedenle azaltılır.

1/4 "altıgen, DIN ISO 1173-F 6.3 uyarınca tutucular için uygun. .

**840/4 IMP DC Impaktör Uçlar**

Sipariş No.				Fiyat
05057644001	○	<b>840/4 IMP DC</b> 5x 4.0 x 50	1	36.28
05057645001	○	<b>840/4 IMP DC</b> 5x 5.0 x 50	1	36.28
05057646001	○	<b>840/4 IMP DC</b> 5x 6.0 x 50	1	36.28

**840/4 IMP DC Impaktör Uçlar SB**

Sipariş No.				Fiyat
05073944001	○	<b>840/4 IMP DC</b> 1x 4.0x50	5	7.63
05073945001	○	<b>840/4 IMP DC</b> 1x 5.0x50	5	7.63
05073946001	○	<b>840/4 IMP DC</b> 1x 6.0x50	5	7.63

**3840/4 Uçlar, Paslanmaz**

Sipariş No.	mm	mm	mm	mm	Fiyat	
05071101001	3,0	89	3 1/2"	10	11.16	
05071102001	4,0	89	3 1/2"	10	11.16	
05071103001	5,0	89	3 1/2"	10	11.16	
05071104001	6,0	89	3 1/2"	10	11.16	
05071105001		3/32"	89	3 1/2"	10	11.47
05071106001		1/8"	89	3 1/2"	10	11.47
05071107001		5/32"	89	3 1/2"	10	11.47
05071108001		3/16"	89	3 1/2"	10	11.47

**840/4 Z Uçlar**

Sipariş No.	mm	mm	mm	mm	Fiyat		
05160885001	0,9	50	2"	2,6	10	3.56	
05059602001	1,5	50	2"	2,0	10	3.56	
05059603001	2,0	50	2"	4,0	10	3.56	
05059628001	2,0	89	3 1/2"	4,0	5	10.24	
05059604001	2,5	50	2"	4,0	10	3.56	
05059629001	2,5	89	3 1/2"	4,0	5	10.24	
05059605001	3,0	50	2"	4,0	10	3.56	
05059630001	3,0	89	3 1/2"	4,0	5	10.24	
05380033001	3,0	152	6"	4,0	5	11.21	
05059610001	4,0	50	2"	5,0	10	3.56	
05059631001	4,0	89	3 1/2"	5,0	5	10.24	
05059634001	4,0	152	6"	5,0	5	11.21	
05059615001	5,0	50	2"	6,0	10	3.56	
05059632001	5,0	89	3 1/2"	6,0	5	10.24	
05059635001	5,0	152	6"	6,0	5	11.21	
05059620001	6,0	50	2"	5,0	10	3.56	
05059633001	6,0	89	3 1/2"	-	5	10.24	
05059636001	6,0	152	6"	-	5	11.21	
05059625001	8,0	50	2"	-	10	6.55	
05059637001	8,0	89	3 1/2"	-	5	10.16	
05350430001		0,05"	50	2"	2,5	10	6.07
05135090001		1/16"	50	2"	2,5	10	6.07
05380045001		1/8"	152	6"	4,0	5	11.21
05135091001		5/64"	50	2"	3,0	10	6.07
05059660001		5/64"	89	3 1/2"	3,0	5	10.16
05135092001		3/32"	50	2"	3,0	10	6.07
05059661001		3/32"	89	3 1/2"	3,5	5	10.16
05135093001		7/64"	50	2"	3,5	10	6.07
05059662001		7/64"	89	3 1/2"	4,0	5	10.16
05135094001		1/8"	50	2"	4,0	10	6.07
05059663001		1/8"	89	3 1/2"	4,0	5	10.16
05135095001		9/64"	50	2"	4,5	10	6.07
05059664001		9/64"	89	3 1/2"	4,5	5	10.16
05380046001		9/64"	152	6"	4,5	5	11.21
05135096001		5/32"	50	2"	5,0	10	6.07
05059665001		5/32"	89	3 1/2"	5,0	5	10.16
05380047001		5/32"	152	6"	5,0	5	11.21
05135097001		3/16"	50	2"	6,0	10	6.07
05059666001		3/16"	89	3 1/2"	6,0	5	10.16
05380048001		3/16"	152	6"	6,0	5	11.21
05135098001		7/32"	50	2"	-	10	6.07
05059667001		7/32"	89	3 1/2"	-	5	10.16
05380049001		7/32"	152	6"	-	5	11.21
05135099001		1/4"	50	2"	-	10	6.07
05059668001		1/4"	89	3 1/2"	-	5	10.16
05380050001		1/4"	152	6"	-	5	11.21
05346288001		5/16"	50	2"	-	10	5.45



**840/4 Z SB Uçlar**

Sipariş No.				Fiyat
05136301001	○	<b>840/4 Z Hex-Plus</b> 1x 3.0x152	3	13.16
05136302001	○	<b>840/4 Z Hex-Plus</b> 1x 4.0x152	3	13.16
05136303001	○	<b>840/4 Z Hex-Plus</b> 1x 5.0x152	3	13.16
05136304001	○	<b>840/4 Z Hex-Plus</b> 1x 6.0x152	3	13.16

**842/4 Uçlar**

Yuvarlak başlı uç yapısı. Altıgen gövde yapısı yuvarlanmayı engeller. 1/4" altıgen tutucular için uygundur. DIN ISO 1173-F 6.3'e göre.

**842/4 Uçlar**

Sipariş No.	mm	mm	mm	mm	mm	Fiyat
05059680001	3,0	89	3 1/2"			10.36
05059681001	4,0	89	3 1/2"			10.36
05059682001	5,0	89	3 1/2"			10.36
05059683001	6,0	89	3 1/2"			10.36
05380124001	3/32"	89	3 1/2"			10.36
05380125001	7/64"	89	3 1/2"			10.36
05380126001	1/8"	89	3 1/2"			10.36
05380127001	9/64"	89	3 1/2"			10.36
05380128001	5/32"	89	3 1/2"			10.36
05380129001	3/16"	89	3 1/2"			10.36
05380130001	7/32"	89	3 1/2"			10.36
05380131001	1/4"	89	3 1/2"			10.36

**Kraftform Paslanmaz – Elmas kaplamalı uçlar**

Uç kısımdaki elmas parçacıkları vidayı sıkıca tutar

Uçlar vidanın başına sıkıca oturur

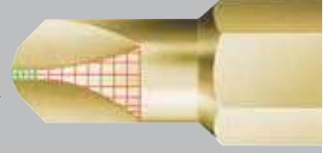

Daha fazla kırma torku için Mplus avantajlı yüksek kaliteli uçlar ve dolayısıyla artırılmış dayanıklılık; elmas kaplama vida kafasına güvenli bir şekilde oturtulur.

**871/1 DC TORQ-SET® Mplus Uçlar**

Sipariş No.	mm	mm	mm	mm	mm	Fiyat
05066638001	4	25	1"	4,7	10	12.43
05066640001	6	25	1"	4,7	10	12.43
05066642001	8	25	1"	6,0	10	12.43
05066644001	10	25	1"	6,0	10	12.43
05066646001	--	1/4"	32	1 1/4"	11,0	15.18

**871/1 TORQ-SET® Mplus bits**

TORQ-SET® Mplus: Daha güçlü kanatlar - geleneksel TORQ-SET® profiliyle karşılaştırıldığında -% 70 daha fazla kırılma torku ve dolayısıyla daha fazla dayanıklılık ile vidayla mükemmel uyum.

Evrensel kullanım için sert viskoz. 1/4" altıgen, DIN ISO 1173-D 6.3'e göre tutucular için uygundur.

**871/1 TORQ-SET® Mplus Uçlar, 25 mm**

Sipariş No.	mm	mm	mm	mm		Fiyat	
05066618001	0	25	1"	4,7	10	9.58	
05066619001	1	25	1"	4,7	10	9.58	
05066620001	2	25	1"	4,7	10	9.58	
05066622001	3	25	1"	4,7	10	9.58	
05066624001	4	25	1"	4,7	10	9.58	
05066626001	5	25	1"	4,7	10	9.58	
05066628001	6	25	1"	4,7	10	9.58	
05066630001	8	25	1"	6,0	10	9.58	
05066632001	10	25	1"	6,0	10	9.58	
05066633001	--	1/4"	25	1"	6,0	10	9.58

**871/1 TORQ-SET® Mplus Uçlar, 32 mm**

Sipariş No.	mm	mm	mm		Fiyat	
05066634001	1/4"	32	1 1/4"	11,0	10	11.69
05066635001	5/16"	32	1 1/4"	11,0	10	11.69

**3869/4 Lokma Uçlar, Paslanmaz**

Sipariş No.	mm	mm	mm		Fiyat	
05071222001	7,0	50,0	12,5	5	11.97	
05071223001	8,0	50,0	14,0	5	12.83	
05071224001	10,0	50,0	16,0	5	13.96	
05071225001	13,0	50,0	19,5	5	19.15	
05071228001		3/8"	50,0	16,0	5	13.96

**869/4 M Lokma Uçlar, Mıknatıslı**

Sipariş No.	mm	mm	mm		Fiyat	
05060420001	5,5	50,0	11,0	5	5.05	
05060210001	5,5	65,0	11,0	5	14.16	
05060421001	6,0	50,0	11,0	5	5.05	
05060215001	6,0	65,0	11,0	5	14.16	
05060422001	7,0	50,0	11,0	5	5.05	
05060220001	7,0	65,0	11,0	5	14.16	
05060423001	8,0	50,0	12,5	5	5.05	
05060225001	8,0	65,0	12,5	5	14.16	
05060424001	9,0	50,0	14,0	5	5.05	
05060230001	9,0	65,0	14,0	5	14.16	
05060425001	10,0	50,0	14,0	5	5.05	
05060235001	10,0	65,0	14,0	5	14.06	
05060426001	11,0	50,0	16,0	5	6.15	
05060237001	11,0	65,0	16,0	5	16.18	
05060427001	12,0	50,0	18,0	5	6.15	
05060238001	12,0	65,0	17,0	5	16.18	
05060428001	13,0	50,0	18,0	5	6.15	
05060240001	13,0	65,0	19,0	5	16.18	
05060429001		1/4"	50,0	11,0	5	5.36
05060255001		1/4"	65,0	11,0	5	14.33
05060430001		5/16"	50,0	12,5	5	6.00
05060260001		5/16"	65,0	12,5	5	15.83
05060431001		3/8"	50,0	14,0	5	6.00
05060265001		3/8"	65,0	14,0	5	16.84
05060432001		7/16"	50,0	16,0	5	6.93



# Bits Uç Tutucular ve Adaptörler



İmpaktör Bits Tutucular



Rapidaptor Bits Tutucular



BiTorsion Bits Tutucular-Quick Mandren ile



Universal Bits Tutucular-Quick Mandren ile



Universal Bits Tutucular



Universal Bits Tutucular-Paslanmaz Çelik



Universal Bits Tutucular-Bakır Rengi



Bits Tutucular- Derinlik Ayar Kontrol



Adaptörler



Bits tutucular ile yapılan bits uç değişiminden genelde oldukça hantal olduğu için mutlu değildik. Güçlü mıknatısların veya tutma halkalarının gerçekten ucu emniyetli bir şekilde tuttuklarını tespit ettik ancak tutucudan kalkmasına da engel oluyordu.

Böylece, gerçekten güvenilir bir şekilde tutabilecek, ancak yine de hızlı olmasına izin veren bits tutucular geliştirdik.

Çözüm: mıknatısı ucundan kaldıran hızlı bırakma mekanizmalı uç tutucular.

Bazı uç tutucularda -gereksinimlere bağlı olarak- tepelerinde yükleri emen elastik bölgeler vardır. Veya hızlı dönen manşonlar, kablesuz veya elektrikli tornavidalar vidalama işlemi sırasında yönlendirilebilir.

#### İmpaktör tutucu

Özellikle yüksek tork için ( Örneğin 18 volt yüksek tornavidalar) için uygundur. Tutucunun veya bit ucunun erken kırılma riskini ve elektrikli el aletleri ile vidalama esnasında verimi artırır.



#### Paslanmaz çelik Rapidaptor

Paslanmaz çelikten imal edildiğinden, paslanmaz çelik ile çalışırken oluşabilecek yabancı pas oluşumuna engel olur. Bunlara ek olarak, Rapidaptor teknolojisinin tüm avantajlarını sunar.



#### BITorsion tutucu

Özel BITorsion bölge ile tasarlandı bölge. En yüksek yüklerden gelen enerji BITorsion bölgesine yönlendirilir. Kırılma riskini önemli ölçüde azaltır, çok daha uzun servis ömrü sunar.



#### Rapidaptor bits tutucu

Rapidaptor tutucu Herhangi bir ek aksesuara ihtiyaç duymadan hızlı bits uç değişimi Tek elle kullanım kolaylığı. Ayrıca BITorsion Tasarım versiyonu da mevcuttur.



#### Rapidaptor halka manyetik

Yüzük mıknatıslı Rapidaptor Özel Tasarım güçlü yüzük mıknatısı, daha büyük ve daha ağır vidalar için uygundur. Başüstü yapılan işler için idealdir.



#### Quick bits tutucu

Quick özellikli mandrenli tutucu Manyetik tasarım vidanın konumlandırılmasını sadeleştirir.



#### Tutma halkalı universal tutucu

Kanıtlanmış tutucu tasarımı, makina ile optimum uyum. Özellikle seri uygulamalar için dayanıklı.



#### Tutma halkalı Bakır Berilyum universal tutucu

Aşınma ve yıpranmaya engel olan çok güçlü tasarım. Özellikle yüksek tork ve ağırlık gerektiren vidalama işleri için ideal. Korozyona karşı yüksek direnç.



#### Paslanmaz çelik kolları universal bits tutucu

Tutma halkası ve güçlü sürekli mıknatıs bits ucunun güvenli bir şekilde takılmasını sağlar.

## Impaktor Sistem – Ortalamanın üzerinde servis ömrü

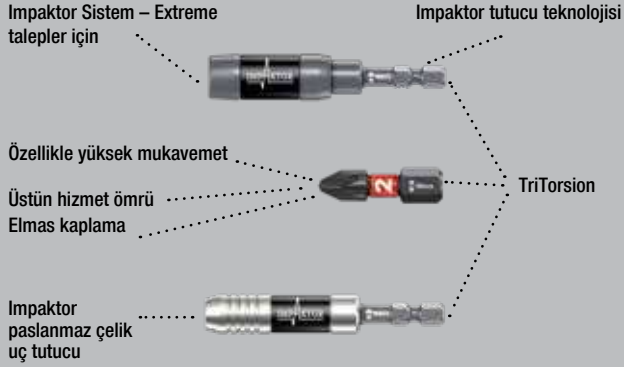

Darbe tepe noktalarının emilimi için Wera Impaktor tutucu. Çift burulma yayı sayesinde özel burulma etkisi.

Tutma halkası, aletin makineye optimum şekilde oturmasını sağlar.

Mıknatıs, uca ve vidanın ek olarak sabitlenmesini yardımcı olur.

Tutma halkası ve mıknatıslı Impaktor paslanmaz tutucu genelde hassas olan işlerin yapılmasını sağlar.

Çoğunlukla endüstriyel montaj uygulamaları için kullanılır. Örneğin. vidalama robotları ile.

DIN ISO 1173-C 6.3'e göre altıgen başlı sürücü ve germe özelliğine sahip güçlü tornavidalar için uygundur.

## 897/4 IMP R Impaktor Uç Tutucu, Mıknatıslı Halka

Impaktor tutucu halka mıknatıs ile hem uzun süre hem de son derece sağlam vidalar. Durumla ilgili olarak, metal ile çalışırken mıknatıs istenmediği takdirde, vidalama işleminden çıkarılabilir ve böylece böylece bölge nötralize edilir.

Çoğunlukla manuel elektrikli alet uygulamaları için kullanılır. DIN ISO 1173-F 6.3.uyarınca 1/4 "altıgen başlı uçlar için uygundur.

## 897/4 IMP R Impaktor Uç Tutucu, Mıknatıslı Halka



Sipariş No.	mm	mm	mm	mm	mm	Fiyat
05057676001	1/4"	75	3"	1/4"	5	26.47

## 897/4 IMP R SB Impaktor Uç Tutucu, Mıknatıslı Halka



Sipariş No.	mm	mm	mm	mm	Fiyat
05073990001	●●	897/4 Impaktor R	1x 1/4"x75	3	27.78

## Rapidaptor – Çok işlevli inanılmaz kompakt



Universal holder for the take-up of bits with 1/4" hexagon head drive as per DIN ISO 1173-C 6.3 (ISO 1173). Stainless design to prevent extraneous rust.

Comes with Rapidaptor technology, which allows bits to be attached without any need to actuate the sleeve. The removal of the bit is simple, just by pushing the sleeve forward – for rapid bit change with just one hand. 1/4" hexagon, suitable for power screwdrivers with take-up as per DIN ISO 1173-F 6.3.

### 3888/4/1 K Rapidaptor Ünlversal Uç Tutucu, Paslanmaz



Sipariş No.	1/4"	mm	2"	1/4"	mm	Fiyat
05071100001	1/4"	50	2"	1/4"	15,0	5 25.08

### 3888/4/1 K SB Rapidaptor Ünlversal Uç Tutucu, Paslanmaz



Sipariş No.	3888/4/1 K	1x 1/4"x50	Fiyat
05073616001	3888/4/1 K	1x 1/4"x50	3 26.32

## BiTorsion Sistem – Uzun hizmet ömrü için

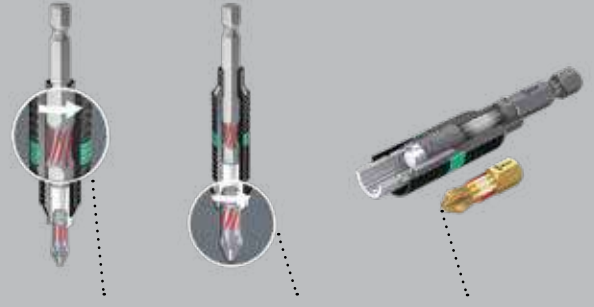

Daha küçük darbeler uç tutucusu tarafından emilir  
 Daha büyük darbeler ucu burulma bölgesinde emilir  
 Darbelerin neden olduğu prematüre aşınmalar engellenir

Standartlara göre 1/4 "altıgen başlı sürüclü uçlar için üniversal tutucu  
 DIN ISO 1173-C 6.3 ve E 6.3 (ISO 1173).

BiTorsion tutucular, vidalama işleri sırasında düşük tepe yüklerini emen bir burulma yayına sahiptir. BiTorsion tutucular, aletin hizmet ömrünü önemli ölçüde uzatır. Ucu çıkarılması basittir, sadece kovanı ileri itmek yeterlidir. Bu, tek elle hızlı bits uç değişimini sağlar. 1/4 "altıgen, DIN ISO 1173-F 6.3'e göre germe özellikli elektrikli tornavidalar için uygundur.

### 897/4 R Rapidaptor BiTorsion Ünlversal Uç Tutucu



Sipariş No.	1/4"	mm	3"	1/4"	mm	Fiyat
05053923001	1/4"	75	3"	1/4"	15,0	5 26.47

### 897/4 R SB Rapidaptor BiTorsion Ünlversal Uç Tutucu



Sipariş No.	897/4 R	1x 1/4"x75	Fiyat
05073420001	897/4 R	1x 1/4"x75	3 27.78

**889/4/1 K Rapidaptor Üniversal Uç Tutucu**

DIN ISO 1173-C 6.3 ve E 6.3 (ISO 1173) uyarınca 1/4 "altıgen başlı uçlar için Rapidaptor üniversal tutucu. Uçların herhangi bir şeye ihtiyaç duyulmadan eklenmesine izin verir. Ucu çıkarılması basittir, sadece kovani ileri itmeniz yeterli. Bu, tek elle hızlı bits değişimini sağlar. Güçlü kalıcı mıknatıs, bits uçları kesinlikle güvenli tutar.

1/4 "altıgen, DIN ISO 1173-F 6.3'e göre germe özellikli elektrikli tornavidalar için uygun.

**889/4/1 K Rapidaptor Universal Uç Tutucu**

Sipariş No.	mm	mm	mm	mm	Fiyat
05052502001	1/4"	50	2"	1/4"	18.11

**889/4/1 K SB Rapidaptor Universal Uç Tutucu**

Sipariş No.	Fiyat
05073421001	19.44

**888/4/1 K Rapidaptor Üniversal Uç Tutucu**

- Manyetik olmayan tasarım

**888/4/1 K Rapidaptor Universal Bit Holder**

Sipariş No.	mm	mm	mm	mm	Fiyat
05052500001	1/4"	50	2"	1/4"	00.00

**887/4 RR Rapidaptor Üniversal Uç Tutucu, Mıknatıslı Halka**

DIN ISO 1173-C 6.3 ve E 6.3 (ISO 1173) uyarınca altıgen başlı uçlar için Rapidaptor üniversal tutucu. Yüzen, serbest dönen manyetik manşon ağır vidaları bile güvenli bir şekilde tutar.

Rapidaptor, manşonu çalıştırmaya gerek kalmadan bits uçların eklenmesine izin verir.

Ucu çıkarılması basittir, sadece kovani itmeniz yeterli.

Bu, tek elle hızlı bits değişimini sağlar. 1/4 "altıgen, germe özellikli elektrikli tornavidalar için uygun

DIN ISO 1173-F 6.3'e göre.

**887/4 RR Rapidaptor Üniversal Uç Tutucu, Manyetik Halka**

Sipariş No.	mm	mm	mm	mm	Fiyat
05052490001	1/4"	57	2 1/4"	1/4"	26.47

**887/4 RR SB Rapidaptor Üniversal Uç Tutucu, Manyetik Halka**

Sipariş No.	Fiyat
05073511001	27.82









### 893/4/1 K Ünsersal Uç Tutucu

DIN ISO 1173-C 6.3'e göre 1/4 "altıgen uçların alınması için ünversal tutucu.

Özel korozyon koruması için paslanmaz kovan. DIN ISO 1173-F 6.3'e göre 1/4 "altıgen ve gerdirmeli elektrikli tornavidalar için uygun.







### 893/4/1 K Ünsersal Uç Tutucu



Sipariş No.							Fiyat
	mm	mm	mm	mm	mm		
05134480001	1/4"	50	2"	1/4"	10,5	5	4.90

### 893/4/1 K SB Ünsersal Uç Tutucu



Sipariş No.							Fiyat
05073401001						3	6.21







### 899/4/1 Ünsersal Uç Tutucu

Çok özel korozyon koruması için paslanmaz çelik kılıf. Tutma halkası, aletin makineye optimum şekilde oturmasını sağlar. Güçlü kalıcı mıknatıs, bits uçları güvenli tutar.

1/4 "altıgen uçların alınması için ünversal tutucu. DIN ISO 1173-C 6.3'e göre 1/4 " altıgen ve gerdirmeli güçlü tornavidalar için uygun.





















### 899/4/1 Ünsersal Uç Tutucu



Sipariş No.	Art.No.							Fiyat
		mm	mm	mm	mm	mm		
05053457001	899/4/1 K	1/4"	50	2"	1/4"	10,5	5	7.62
05053455001	899/4/1 75	1/4"	75	3"	1/4"	10,5	5	11.38
05053459001	899/4/1 100	1/4"	100	4"	1/4"	10,5	5	14.79
05053458001	899/4/1 152	1/4"	152	6"	1/4"	10,5	5	16.31

### 899/4/1 SB Ünsersal Uç Tutucu



Sipariş No.							Fiyat
05347100001						3	8.93
05073357001						3	12.62
05134398001						3	17.55

### 899/4/1 S Universal Bit Holder with strong retaining ring

Bu özellikli güçlü tutma halkası, optimum bir aletin tutucuya sabitlenmesini sağlar. Özellikle güçlü kalıcı mıknatıs, bits uçlar kesinlikle güvenle tutulur.

1/4 "altıgen uçların alınması için DIN ISO 1173-C 6.3'e göre uygun üniversal tutucu. 1/4 "altıgen, DIN ISO 1173-F 6.3'e göre uygun tutucular.

### 899/4/1 S Üniversal Uç Tutucu, Güçlü Tutma Halkası



Sipariş No.	●	⌋	⌋	○	∅	📦	Fiyat
	mm	mm	mm	mm	mm		
05160976001	1/4"	50	2"	1/4"	10,5	5	7.88
05160924001	1/4"	75	3"	1/4"	10,5	5	11.62
05160977001	1/4"	100	4"	1/4"	10,5	5	15.03
05160979001	1/4"	200	8"	1/4"	10,5	1	17.26
05160981001	1/4"	300	12"	1/4"	10,5	1	19.87

### 896/4/1 SB Uç Tutucu, Derinlik Ayarlı

Alüminyumdan yüksek kaliteli ara parça: vidalamada derinlik ayarlanabilir ve gömme montaja izin verir.

### 896/4/1 SB Uç Tutucu, Derinlik Ayarlı



Sipariş No.	●	📦	Fiyat
05073210001	896/4/1 1x 1/4"x50	1	11.23

### 870/4 Adaptör

Alet Mili (Adaptör), Altıgenli Elektrikli Alet soketleri için Wera Kafa Bağlantısı Bağlantı: 1/4" altıgen

### 870/4 Adaptör



Sipariş No.	●	⌋	⌋	○	📦	Fiyat
	mm	mm	mm	mm		
05050205001 <sup>1)</sup>	1/4"	50	2"	1/4"	5	8.82
05050210001 <sup>1)</sup>	1/4"	100	4"	1/4"	5	9.40
05050215001 <sup>1)</sup>	3/8"	50	2"	1/4"	5	11.44
05050220001 <sup>1)</sup>	3/8"	100	4"	1/4"	5	13.25

<sup>1)</sup>With locking pin; for machine-operated nut spinner sockets

### 870/4/7 Set A SB



Sipariş No.	●	📦	Fiyat
05073200001	870/4 1x 1/4"x50 <sup>1)</sup> ; 1x 3/8"x50 <sup>1)</sup> 870/7 1x 1/2"x75 <sup>1)</sup>	1	19.26

<sup>1)</sup>With locking pin; for machine-operated nut spinner sockets

### 784 C 1/2" Adaptör, Quick Serbest Bırakma



Sipariş No.	Art.No.	●	⌋	⌋	○	📦	Fiyat
		mm	mm	mm	mm		
05042760001	784 C/1	1/4"	50	2"	1/2"	5	19.94
05042768001	784 C/2	5/16"	50	2"	1/2"	5	36.37



# Bit U Setleri



Bit-Checks Impaktor



Bit-Checks Paslanmaz



Bit-Checks / Bit-Safes BiTorsion



Bit-Checks Elmas



Bit-Checks / Bit-Safes Universal



Bit-Checks Ahşap



Bit-Checks Metal



Özel uygulamalar için U Setleri



## İmpaktör Sistem – Ortalamanın üzerinde servis ömrü

İmpaktör Sistem – Extreme talepler için

İmpaktör tutucu teknolojisi

Özellikle yüksek mukavemet

Üstün hizmet ömrü  
Elmas kaplama

İmpaktör paslanmaz çelik uç tutucu



TriTorsion

İmpaktör teknolojisi aşırı koşullar altında bile ortalamanın üzerinde bir hizmet sunmaktadır. Bunun sebebi hem kaliteli malzeme kullanımı hem de optimize edilmiş geometrik şeklidir.

Bits uçların kaba elmas kaplaması vida kafasının kayma riskini azaltır

Bitslerin profili ve boyutu Wera Take it easy Kolay Bulucu ile kısa sürede tanınır.

## Bit-Check 30 İmpaktör 1



Sipariş No.

Fiyat

05057690001

1

82.89

897/4 İmpaktör R  
1x 1/4"x75

851/1 İMP DC  
2x PH 1x25; 3x PH 2x25; 2x PH 3x25

855/1 İMP DC  
2x PZ 1x25; 3x PZ 2x25; 2x PZ 3x25

867/1 İMP DC  
1x TX 10x25; 1x TX 15x25; 2x TX 20x25;  
3x TX 25x25; 2x TX 30x25; 2x TX 40x25

840/1 İMP DC  
1x 3,0x25; 1x 4,0x25; 1x 5,0x25; 1x 6,0x25

## Bit-Check 10 İmpaktör 2



Sipariş No.

Fiyat

05057682001

10

58.24

897/4 İmpaktör R  
1x 1/4"x75

851/1 İMP DC  
3x PH 2x25; 1x PH 3x25

867/1 İMP DC  
3x TX 25x25; 1x TX 30x25; 1x TX 40x25

## Bit-Check 6 İmpaktör 1



Sipariş No.

Fiyat

05057695001

10

29.95

851/4 İMP DC  
1x PH 2x50; 1x PH 3x50

855/4 İMP DC  
1x PZ 2x50; 1x PZ 3x50

867/4 İMP DC  
1x TX 25x50; 1x TX 30x50

**Bit-Check 6 PH Impaktor 1**

Sipariş No.				Fiyat
05057691001			20	28.58
		<b>851/4 IMP DC</b> 4x PH 2x50; 2x PH 3x50		

**Bit-Check 6 PZ Impaktor 1**

Sipariş No.				Fiyat
05057692001			20	28.58
		<b>855/4 IMP DC</b> 4x PZ 2x50; 2x PZ 3x50		

**Bit-Check 6 TX Impaktor 1**

Sipariş No.				Fiyat
05057693001			20	32.73
		<b>867/4 IMP DC</b> 2x TX 20x50; 2x TX 25x50; 1x TX 30x50; 1x TX 40x50		

**Kraftform Paslanmaz –  
Paslanmayı önleyen paslanmaz çelik**

Harici pası önlemek için paslanmaz çelik malzeme

Vakumlu buzda sertleştirme işlemi sayesinde dayanıklı

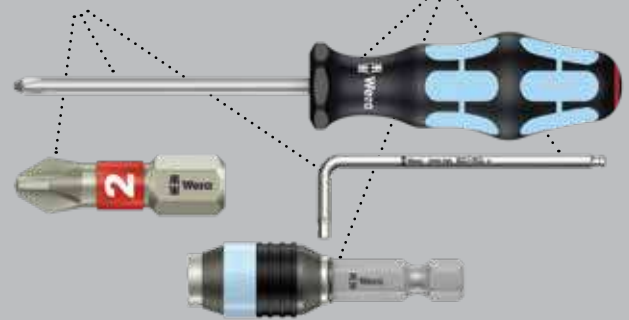

Yüksek kalitede paslanmaz çelikten uçlar Bit-Check dik konumlandırılabilir. Wera paslanmaz aletler göze hoş görünmeyen yabancı pasa engel olan paslanmaz çelikten üretilmiştir. Alt kısımdaki yumuşak malzeme, bitslerin güvenli bir şekilde tutulmasını sağlar.

Bits uçların profili ve boyutu Wera Take it Easy ile kısa sürede tanınır.

**Bit-Safe 61 BiTorsion 1**

Sipariş No.				Fiyat
05057441001			1	94.47
	●	<b>889/4/1 K</b> 1x 1/4"x50		
	+	<b>851/1 BDC PH</b> 1x PH 1x25; 2x PH 2x25; 1x PH 3x25		
	+	<b>851/1 BTZ PH</b> 2x PH 1x25; 8x PH 2x25; 1x PH 3x25		
	+	<b>855/1 BDC PZ</b> 1x PZ 1x25; 2x PZ 2x25; 1x PZ 3x25		
	+	<b>855/1 BTH PZ</b> 2x PZ 1x25; 8x PZ 2x25; 1x PZ 3x25		
	*	<b>867/1 TORX® BTZ</b> 3x TX 10x25; 2x TX 15x25; 4x TX 20x25; 4x TX 25x25; 2x TX 30x25; 1x TX 40x25		
	●	<b>800/1 BDC</b> 1x 0,8x5,5x25; 1x 1,0x5,5x25; 1x 1,2x6,5x25		
	○	<b>840/1 BTZ Hex-Plus</b> 3x 2,5x25; 3x 3,0x25; 3x 4,0x25; 2x 5,0x25		

**Bit-Checks BiTorsion**

Elastik burulma bölgesine sahip BiTorsion bits uçları- burada kinetik enerji tepe yüklerden yönlendirilir ve daha yumuşak BiTorsion bölgesinde bükülmesi önlenir. Bu, ürünün kullanım ömrünü büyük ölçüde uzatır.

Çok bileşenli Bit-Check, düşük ağırlığı ve mümkün olan maksimum kompaktlığı sayesinde cazip bir üründür.

Bits uçların profili ve boyutu Wera Take it easy Tool Finder sayesinde kolayca tanınır.

**Bit-Check 30 BiTorsion 1**

Sipariş No.				Fiyat
05057430001			1	58.13
	●	<b>889/4/1 K</b> 1x 1/4"x50		
	+	<b>851/1 BTZ PH</b> 2x PH 1x25; 5x PH 2x25; 2x PH 3x25		
	+	<b>855/1 BTZ PZ</b> 2x PZ 1x25; 6x PZ 2x25; 2x PZ 3x25		
	*	<b>867/1 TORX® BTZ</b> 1x TX 10x25; 2x TX 15x25; 2x TX 20x25; 2x TX 25x25; 2x TX 30x25; 1x TX 40x25		

### Elmas kaplamalı uçlar

Uç kısımdaki elmas parçacıkları vidayı sıkıca tutar

Uçlar vidanın başına sıkıca oturur

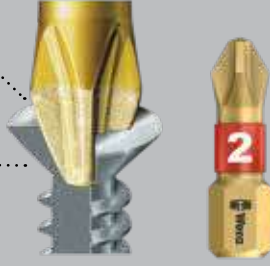

Bits with tiny diamond particles on the bit tip. This ensures a secure fit in the screw head, reduces the contact pressure required and lowers the risk of slipping.

BiTorsion bits with an elastic torsion zone – where kinetic energy is diverted from peak loads – and softer BiTorsion zone to prevent the bit tip from twisting under high strain. This greatly extends the product service life.

The multi-component Bit-Check is convincing on account of its low weight and the maximum possible degree of compactness.

In this respect, the soft material in the lower section of the Bit-Check ensures that the bits are securely held whilst being simple to remove at the same time.

The profile and size of the bits are easy to recognise thanks to the Wera Take it easy Tool Finder with its colour coding and clearly visible imprint.

### Bit-Check 30 Diamond 1



Sipariş No.			Fiyat
05057431001			1 72.66
	⊙	<b>889/4/1 K</b> 1x 1/4"x50	
	+	<b>851/1 BDC PH</b> 2x PH 1x25; 4x PH 2x25; 1x PH 3x25	
	+	<b>855/1 BDC PZ</b> 2x PZ 1x25; 4x PZ 2x25; 1x PZ 3x25	
	⊙	<b>867/1 TORX® BDC</b> 2x TX 10x25; 2x TX 15x25; 3x TX 20x25; 3x TX 25x25; 1x TX 30x25; 1x TX 40x25	
	⊙	<b>800/1 BDC</b> 1x 0,8x5,5x25; 1x 1,0x5,5x25; 1x 1,2x6,5x25	











**Bit-Check 30 Universal 1**

Minimum alanda 29 bits uç; kolay kaldırma ve yeniden yükleme. Rapidaptor tutucu hızlı bits uç değişimi sağlar.

Çeşitli uygulamalar için üniversal bits uçlar.

**Bit-Check 30 Universal 1**



Sipariş No.				Fiyat
05056440001			1	48.95
		<b>889/4/1 K</b> 1x 1/4"x50		
		<b>851/1 TZ PH</b> 2x PH 1x25; 3x PH 2x25; 1x PH 3x25		
		<b>855/1 TH PZ</b> 2x PZ 1x25; 3x PZ 2x25; 1x PZ 3x25		
		<b>867/1 TZ TORX®</b> 1x TX 10x25; 1x TX 15x25; 1x TX 20x25; 1x TX 25x25; 1x TX 30x25; 1x TX 40x25		
		<b>867/1 Z TORX® BO</b> 1x TX 10x25; 1x TX 15x25; 1x TX 20x25; 1x TX 25x25; 1x TX 30x25		
		<b>800/1 TZ</b> 1x 1,0x5,5x25		
		<b>840/1 Z Hex-Plus</b> 1x 3,0x25; 1x 4,0x25; 1x 5,0x25; 1x 6,0x25; 1x 8,0x25		

**Bit-Check 30 TX Universal 1**

30 adet bits uç Üniversal kullanım için sert emici uçlar. 1 adet üniversal tutucu 899/4/1 K.

Sert viskoz TORX® uçları ile birlikte gelir.

**Bit-Check 30 TX Universal 1**

Sipariş No.				Fiyat
05057908001			10	23.63
		<b>899/4/1</b> 1x 1/4"x50		
		<b>867/1 TORX®</b> 3x TX 10x25; 5x TX 15x25; 8x TX 20x25; 7x TX 25x25; 4x TX 30x25; 2x TX 40x25		

**Bit-Check 30 Ahşap 2**

- Paslanmaz kılıflı universal tutucu

**Bit-Check 30 Wood 2**

Sipariş No.					Fiyat
05057432001			10		23.63
	●○	<b>899/4/1</b>			
		1x 1/4"x50			
	+	<b>851/1 Z PH</b>			
		1x PH 2x25			
	+	<b>855/1 Z PZ</b>			
		2x PZ 1x25; 5x PZ 2x25; 2x PZ 3x25			
	+	<b>867/1 TORX®</b>			
		3x TX 10x25; 4x TX 15x25; 4x TX 20x25;			
		4x TX 25x25; 3x TX 30x25; 1x TX 40x25			

**Bit-Check 12 Metal 1**

Sipariş No.					Fiyat
05057424001			10		16.53
	●○	<b>899/4/1</b>			
		1x 1/4"x50			
	+	<b>851/1 Z PH</b>			
		1x PH 1x25; 1x PH 2x25			
	+	<b>855/1 Z PZ</b>			
		1x PZ 1x25; 1x PZ 2x25			
	+	<b>867/1 TORX®</b>			
		1x TX 15x25; 1x TX 20x25; 1x TX 25x25;			
		1x TX 30x25			
	○	<b>840/1 Z Hex-Plus</b>			
		1x 3,0x25; 1x 4,0x25; 1x 5,0x25			

**Bit-Check 30 Metal 1**

- Universal kullanım için sert viskoz bits uçlar
- Paslanmaz kılıflı ve güçlü mıknatıslı universal tutucu

**Bit-Check 30 Metal 1**

Sipariş No.					Fiyat
05057434001			10		23.63
	●○	<b>899/4/1</b>			
		1x 1/4"x50			
	+	<b>851/1 Z PH</b>			
		3x PH 1x25; 3x PH 2x25; 2x PH 3x25			
	+	<b>855/1 Z PZ</b>			
		3x PZ 1x25; 3x PZ 2x25; 3x PZ 3x25			
	+	<b>867/1 TORX®</b>			
		1x TX 10x25; 1x TX 15x25; 1x TX 20x25;			
		1x TX 25x25; 1x TX 30x25; 1x TX 40x25			
	●	<b>800/1 Z</b>			
		1x 0,6x4,5x25; 1x 1,0x5,5x25; 1x 1,2x6,5x25			
	○	<b>840/1 Z Hex-Plus</b>			
		1x 4,0x25; 1x 5,0x25; 1x 6,0x25			

**845/8 Havşa Uç Seti**

Sipariş No.					Fiyat
05104655001			1		122.38
	●	<b>816 R</b>			
		1x 1/4"x119			
	●○	<b>888/4/1 K</b>			
		1x 1/4"x50			
	●	<b>845</b>			
		1x 6,30x32,0; 1x 8,30x32,0; 1x 10,40x34,0;			
		1x 12,40x36,0; 1x 16,50x40,0; 1x 20,50x43,0			



# Tork Anahtarları ve Aksesuarları



7400 Serisi  
Ayarlanabilir Torklu Tornavidalar



7400 Serisi  
Önceden Ayarlanmış / Ayarlanabilir  
Torklu Tornavidalar



Sabit Torklu Tornavidalar



Click-Tork Anahtar Serisi



Click-Tork Aksesuarları



Wera'nın maksimum hassasiyetteki ayarlanabilir tork tornavidaları kullanıcının zaten aşına olduğu Wera üstün ergonomiye sahip tasarımından en iyi sonuçları almasını sağlar.



El ile kolaylıkla yapılabilen tork ayarı



Kolaylıkla okunabilen değerler



DIN EN ISO 6789 standartına uygun ölçüm hassasiyeti,  $\pm 6\%$ . Önceden ayarlanmış torka ulaşıldığında belirgin şekilde duyulabilen ve fark edilen aşırı yük sinyali.



Adaptör teknolojisi uç ve soketlerde hızla değişimi mümkün kılar.



Vidaları gevşetmek için sınırsız tork.



Çok bileşenli Kraftform tutamak zorlu ve sert alanlarda eli koruyarak hızlı çalışmaya fırsat sunar.

**7400 Serisi Kraftform Ayarlanabilir Torklu Tornavidalar, Rapidaptor Quick Uç Tutucu**

En yüksek hassasiyetle değişken tork ayarı seçeneği. Basit herhangi bir alete gerek olmadan tork değerinin ayarlanması. Okunması kolay ölçek değeri; sesli klik sesi. Rapidaptor Quick uç değişimi için hızlı bırakma teknolojisi.

Sert ve yumuşak bölgelere sahip çok bileşenli Kraftform sap.

1/4" altıgen başlı tahrikli uçlar için uygundur. DIN ISO 1173-C 6.3 ve E 6.3 (ISO 1173).

**7400 Serisi Kraftform ESD, Ayarlanabilir Torklu Tornavidalar (0.1-3.0 Nm), Rapidaptor Quick Uç Tutucu**

Sipariş No.	Art.No.		Nm	Nm	mm	mm	Fiyat
05074770001 <sup>1)</sup>	7430	1/4"	0,10-0,34	0,015	89	142	97.20
05074772001 <sup>1)</sup>	7431	1/4"	0,30-1,00	0,05	89	142	97.20
05074774001 <sup>1)</sup>	7432	1/4"	0,90-1,50	0,05	89	142	97.20
05074700001	7440	1/4"	0,3-1,2	0,05	105	155	97.20
05074701001	7441	1/4"	1,2-3,0	0,10	105	155	97.20

<sup>1)</sup>Takılabilir büyüteç ile görünürlüğü önemli ölçüde artırır.

**Series 7400 Kraftform tabanca tutamak, Ayarlanabilir Torklu Tornavidalar (3.0-8.8 Nm) Rapidaptor Quick Uç Tutucu chuck**

Sipariş No.	Art.No.		Nm	Nm	mm	mm	Fiyat
05074702001	7442	1/4"	3,0-6,0	0,25	150	100	139.85
05074705001	7443	1/4"	4,0-8,8	0,40	150	100	149.15

**7400 Serisi Kraftform ESD Ayarlanabilir Torklu Tornavidalar (0.1-3.0 Nm), Rapidaptor Quick Uç Tutucu**

- ESD-yüzey direnci sayesinde güvenli < 10<sup>9</sup> Ohm

**7400 Serisi Kraftform ESD Ayarlanabilir Torklu Tornavidalar (0.1-3.0 Nm), Rapidaptor Quick Uç Tutucu**

Sipariş No.	Art.No.		Nm	Nm	mm	mm	Fiyat
05074780001 <sup>1)</sup>	7430 ESD	1/4"	0,10-0,34	0,015	89	142	137.53
05074782001 <sup>1)</sup>	7431 ESD	1/4"	0,30-1,00	0,05	89	142	137.53
05074784001 <sup>1)</sup>	7432 ESD	1/4"	0,90-1,50	0,05	89	142	137.53
05074730001	7440 ESD	1/4"	0,3-1,2	0,05	105	155	121.48
05074731001	7441 ESD	1/4"	1,2-3,0	0,10	105	155	121.48

<sup>1)</sup>Takılabilir büyüteç ile görünürlüğü önemli ölçüde artırır.

**7400 Serisi Kraftform Ayarlanabilir Torklu Tornavidalar (2.5-9.0 in. lbs.), Rapidaptor Quick Uç Tutucu**

Sipariş No.	Art.No.		in. lbs.	in. lbs.	mm	mm	Fiyat
05074710001	7445	1/4"	2,5-11,5	0,5	105	155	97.20
05074711001	7446	1/4"	11,0-29,0	1,0	105	155	97.20

**7440/41 Kraftform Torklu Tornavida Seti (0.3-3.0 Nm)**

En yüksek hassasiyet sahip eğişken tork ayar seçeneği ile iki tork tornavida. Herhangi bir özel alet olmadan tork değeri kolayca ayarlanır.

Okunması kolay ölçer değeri. Rapidaptor hızlı bırakma teknolojisi. Gevşetmek için sınırsız tork.

Yüksek çalışma hızları için sert ve yumuşak bölgelerde çok bileşenli Kraftform kolu.

Yüksek kaliteli ve dayanıklı plastikte ambalajı içinde.

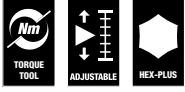
**7440/41 Kraftform Torklu Tornavida Seti (0.3-3.0 Nm)**

Sipariş No.				Fiyat
05074738001		1		24.20
	● <b>7400</b> 1x 7440, 1/4", 0,3-1,2 Nm; 1x 7441, 1/4", 1,2-3,0 Nm			
	⊕ <b>867/1 TZ TORX®</b> 1x TX 6x25; 1x TX 7x25; 1x TX 8x25; 1x TX 9x25; 1x TX 10x25; 1x TX 15x25; 1x TX 20x25; 1x TX 25x25; 1x TX 30x25			
	⊕ <b>867/1 IP TORX PLUS®</b> 1x 6 IPx25; 1x 7 IPx25; 1x 8 IPx25; 1x 9 IPx25; 1x 10 IPx25; 1x 15 IPx25; 1x 20 IPx25; 1x 25 IPx25; 1x 30 IPx25			
	○ <b>840/1 Z Hex-Plus</b> 1x 2,0x25; 1x 2,5x25; 1x 3,0x25; 1x 4,0x25; 1x 5,0x25; 1x 6,0x25			

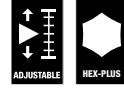
**7440/41/42 Kraftform Torklu Tornavida Seti (0.3-6.0 Nm)**

Sipariş No.				Fiyat
05074739001		1		358.75
	● <b>7400</b> 1x 7440, 1/4", 0,3-1,2 Nm; 1x 7441, 1/4", 1,2-3,0 Nm			
	● <b>7400 Pistolet</b> 1x 7442, 3,0-6,0 Nm			
	⊕ <b>867/1 TZ TORX®</b> 1x TX 6x25; 1x TX 7x25; 1x TX 8x25; 1x TX 9x25; 1x TX 10x25; 1x TX 15x25; 1x TX 20x25; 1x TX 25x25; 1x TX 30x25			
	⊕ <b>867/1 IP TORX PLUS®</b> 1x 6 IPx25; 1x 7 IPx25; 1x 8 IPx25; 1x 9 IPx25; 1x 10 IPx25; 1x 15 IPx25; 1x 20 IPx25; 1x 25 IPx25; 1x 30 IPx25			
	○ <b>840/1 Z Hex-Plus</b> 1x 2,0x25; 1x 2,5x25; 1x 3,0x25; 1x 4,0x25; 1x 5,0x25; 1x 6,0x25			



**7400 Serisi Kraftform ESD Önceden Ayarlanmış Ayarlanabilir Torklu Tornavidalar (0.1-1.2 Nm), Rapidaptor Quick Uç Tutucu**

- ESD-yüzeyle direnci sayesinde güvenli <math>10^9</math> Ohm

**7400 Serisi Kraftform ESD Önceden Ayarlanmış Ayarlanabilir Torklu Tornavidalar (0.1-1.2 Nm), Rapidaptor Quick Uç Tutucu**

Sipariş No.	Art.No.							Fiyat
05074820001	7450 ESD	1/4"	0,1	0,1-0,34	89	133	1	88.21
05074820010 <sup>1)</sup>	7450 ESD	1/4"	0,1	0,1-0,34	89	133	1	108.30
05074822001	7451 ESD	1/4"	0,3	0,3-1,0	89	133	1	88.21
05074822010 <sup>1)</sup>	7451 ESD	1/4"	0,3	0,3-1,0	89	133	1	108.30
05074824001	7452 ESD	1/4"	0,9	0,9-1,5	89	133	1	88.21
05074824010 <sup>1)</sup>	7452 ESD	1/4"	0,9	0,9-1,5	89	133	1	108.30
05074840001	7460 ESD	1/4"	0,3	0,3-1,2	105	155	1	88.21
05074840010 <sup>1)</sup>	7460 ESD	1/4"	0,3	0,3-1,2	105	133	1	108.30
05074842001	7461 ESD	1/4"	1,2	1,2-3,0	105	155	1	88.21
05074842010 <sup>1)</sup>	7461 ESD	1/4"	1,2	1,2-3,0	105	155	1	108.30

<sup>1)</sup>Bu değerden farklı olan herhangi bir ön ayar, burada istenen bir tork değerine ayarlanabilir. Talep üzerine belirtilen ölçülü aralık.

**1460 Kraftform Micro ESD Önceden Ayarlanmış Ayarlanabilir Torklu Tornavidalar (0.02-0.11 Nm), Quick Uç Tutucu**

Sipariş No.	Art.No.							Fiyat
05074800001	1460 ESD	0,035	0,02-0,06	131	5 1/4"	1	173.56	
05074800010 <sup>1)</sup>	1460 ESD	0,035	0,02-0,06	131	5 1/4"	1	193.64	
05074810001	1461 ESD	0,050	0,05-0,11	131	5 1/4"	1	173.56	
05074810010 <sup>1)</sup>	1461 ESD	0,050	0,05-0,11	131	5 1/4"	1	193.64	

<sup>1)</sup>Bu değerden farklı olan herhangi bir ön ayar, burada istenen bir tork değerine ayarlanabilir. Talep üzerine belirtilen ölçülü aralık.





**300 Hex Sabit Torklu Tonavida**

Altıgen soket vidalar için sabit torklu tornavidası. Dayanıklı ve ince bir altıgen uç yapısı. Hoş, ergonomik için çok bileşenli Kraftform sap. Sert kavrama bölgeleri yüksek çalışma hızları için yumuşak bölgeler yüksek tork aktarımı sağlar. Altıgen gövde yapısı herhangi bir yuvarlanmayı önler ve Hex-Plus profili ile birlikte gelir. Siyah uç gelişmiş korozyon koruması sağlar.

**300 Hex Sabit Torklu Tonavida**

Sipariş No.	Ø	Nm	ft. lb.	mm	mm	mm	Fiyat
05027910001	2,0	1,4	1,0	4	3,5	65	45.71
05027911001	2,5	2,0	1,5	4	3,8	65	46.93
05027912001	3,0	3,0	2,2	4	3,8	65	49.73

**300 Hex Sabit Torklu Tonavida, Tabanca Tutamak**

Sipariş No.	Ø	Nm	ft. lb.	mm	mm	mm	Fiyat
05027913001	4,0	5,0	3,7 ft.lb.	160	100	65	68.51

**300 TX TORX PLUS® Sabit Torklu Tonavida**

• TORX vidalar için

**300 TX TORX® torque-indicator**

Sipariş No.	Ø	Nm	ft. lb.	mm	mm	mm	Fiyat
05027930001	TX 6	0,6	0,4	4	3,5	65	42.19
05027931001	TX 7	0,9	0,7	4	3,5	65	42.63
05027932001	TX 8	1,2	0,9	4	3,5	65	43.26
05027933001	TX 9	1,4	1,0	4	3,5	65	45.71
05027934001	TX 10	2,0	1,5	4	3,8	65	46.93
05027935001	TX 15	3,0	2,2	4	3,8	65	49.73

**300 TX TORX® Sabit Torklu Tornavida, Tabanca Tutamak**

Sipariş No.	Ø	Nm	ft. lb.	mm	mm	mm	Fiyat
05027936001	TX 20	5,0	3,7 ft.lb.	160	100	65	68.51

**300 IP TORX PLUS® Sabit Torklu Tonavida**

• TORX PLUS® vidalar için

**300 IP TORX PLUS® torque-indicator**

Sipariş No.	Ø	Nm	ft. lb.	mm	mm	mm	Fiyat
05028040001	6 IP	0,6	0,4	4	3,5	65	44.11
05028041001	7 IP	0,9	0,7	4	3,5	65	44.43
05028042001	8 IP	1,2	0,9	4	3,5	65	44.87
05028043001	9 IP	1,4	1,0	4	3,5	65	47.45
05028044001	10 IP	2,0	1,5	4	3,8	65	49.12
05028045001	15 IP	3,0	2,2	4	3,8	65	51.77

**300 IP TORX PLUS® Sabit Torklu Tonavida, Tabanca Tutamak**

Sipariş No.	Ø	Nm	ft. lb.	mm	mm	mm	Fiyat
05028046001	20 IP	5,0	3,7 ft.lb.	160	100	65	72.29

### 400 Hex Sabit Torklu Tonavida

Altıgen soketli vidalar için sabit torklu tornavidalar. Net bir şekilde ayarlanan tork değeri olduğunda sesli ve dokunsal tetik uyarısı verir. Bu nedenle daha fazla tork değerinde sıkılmak imkansızlaşır.

Gevşetme torku, ayarlanan tork değerinden önemli ölçüde daha yüksektir. Tork değerini ayarlamak için alete gerek yoktur.

Sapın şekli tüm eli iyi doldurur ve parmaklar yumuşak bir şekilde yuvarlatılmış girintili yerlere oturur. Ergonomik yapı optimum güç aktarımını sağlar.

### 400 Hex Sabit Torklu Tonavida



Sipariş No.	Ø	Nm	mm	mm	mm	mm	mm	Fiyat
05005080001	4,0	4,0	60	48	100	2 3/8"	1	66.65
05005081001	5,0	5,0	60	48	100	2 3/8"	1	66.65

### 400 Hex Sabit Torklu Tonavida

- TORX® vidalar için

### 400 Hex Sabit Torklu Tonavida



Sipariş No.	Ø	Nm	mm	mm	mm	mm	mm	Fiyat
05005090001	TX 20	4,0	60	48	100	2 3/8"	1	66.65
05005091001	TX 25	5,0	60	48	100	2 3/8"	1	66.65



Tork anahtarı, devre dışı bırakma ayarıyla cırcır olarak kullanmak için aşırı sıkılamaz.



### Kaydırma mekanizması aşırı tork uygulanmasını önler



Safe-Torque A 1 tork anahtarı bir kaydırma mekanizmasıyla donatılmıştır. Ayarlanan tork değerine ulaşıldığında alet aşırı sıklamaz, böylece aşırı tork uygulanamaz.

### Tork Kilidi işlevi



Tork fonksiyonu devre dışı bırakılabilir.

### Tork Kilidi işlevi



Safe-Torque tork anahtarı daha sonra yüksek gevşeme momentleri için standart bir cıvır olarak da kullanılabilir.

### Saat yönünde ve saat yönünün tersine çalışma için



Safe-Torque tork anahtarı hem saat yönü hem de saat yönü tersi uygulaması için uygundur. Torgue kilit fonksiyonu etkisizleştirildiğinde tork ile sıkıştırma ve gevşetme yapılabilir.

### Kolay tork ayarı



Ölçek değerlerine ulaşıldığında sesli ve dokunsal tıklamalarla gerekli torkun kolay ayarlanması ve kaydedilmesi.





**1/4" Soketler için**

Safe-Torque A 1 tork anahtarının 1/4" kare başlı çıkışı vardır ve 1/4" soketlere uygundur.

**Bilyeli kilit**

Bilyeli kilit, soketlerin ve aksesuarların güvenli bir şekilde oturmasını ve dolayısıyla vidalama sırasında güvenliğini sağlar. Cırcır kafasındaki serbest bırakma düğmesine kısa basıldığında bilyeli kilit serbest bırakılır.

**Daha fazla alet için alan**

Wera Kemerleri, Safe-Torque A 1 Set 1 ve Safe-Torque A 1 Imperial Set 1 setlerinin tekstil kutusundaki cırt bantlara takılabilir, böylece daha fazla soket ve/veya uç soketi saklanabilir ve taşınabilir.

**Safe-Torque A 1 tork 1/4" kare kafa, 2-12 Nm**

**Uygulama:** Kontrollü saat yönünde ve saat yönünün tersine tork çalışması için; torklu veya torksuz sıkma ve gevşetme























**Torque aralığı:** 2-12 Nm

**Uygunluk:** 1/4" soket

**Hassasiyet:** Doğruluk ayarlanan değer  $\pm$  % 10

**Tasarım:** 1/4" kare kafa çıkışlı, tork anahtarı, devre dışı bırakılabilir tork fonksiyonu (Tork Kilidi fonksiyonu); 72 dişli; 5° düşük geri dönüş açısı; ölçek değerlerine ulaşıldığında sesli ve dokunsal kilitleme ile istenen tork değerinin kolay ayarlanması ve kaydedilmesi, ayarlanan torka ulaşıldığında kaydırmalı serbest bırakma mekanizması

**Tutamak:** Ergonomik 2-bileşenli

																							<b>Fiyat</b>	
05075800001	1/4"	Nm	Nm	lb. ft.	mm	mm	mm	mm	mm	mm	mm	mm	mm	mm	mm	mm	mm	mm	mm	mm	mm	mm	mm	284.68

**Safe-Torque A 2 tork anahtarı 1/4" altıgen kafa, 2-12 Nm**

**Uygulama:** Kontrollü saat yönünde ve saat yönünün tersine tork çalışması için; torklu veya torksuz sıkma ve gevşetme

**Tork aralığı:** 2-12 Nm

**Uygunluk:** DIN ISO 1173-C 6.3 ve E 6.3 ve Wera bağlantı serisi 1 ve 4 ile uyumlu olarak 1/4" harici altıgen sürücülü 1/4" uçlar

**Hassasiyet:** Doğruluk ayarlanan değer  $\pm$  % 10

**Tasarım:** 1/4" altıgen soket tahrikli, tork anahtarı, devre dışı bırakılabilir tork fonksiyonu (Tork Kilidi fonksiyonu); 72 diş; 5° düşük geri dönüş açısı; ölçek değerleri değiştiğinde sesli ve dokunsal kilitleme ile istenen tork değerinin kolay ayarlanması ve kaydedilmesi ulaşıldığında, ayarlanan torka ulaşıldığında kaydirmalı serbest bırakma mekanizması

**Tutamak:** Ergonomik 2-bileşenli

														Fiyat	
		Nm	Nm	lbf. ft.	mm	mm	mm	mm	mm	mm					
05075801001	1/4"	2-12	0,10	2-9	244	94	38,5	31,6	23,7	9 39/64"	3 45/64"	1 33/64"	1 15/64"	15/16"	290.98

**Click-Tork A 5 Tork Anahtarı, Sağ-Sol Switch**

Kusursuz, sağlam Wera tasarımına sahip Click-Torque anahtar DIN EN ISO 6789-1: 2017-07'ye göre varsayılan değer için kolay ayarlanması ve kaydedilmesi için yüksek doğruluktur.

Sesli ve dokunsal tıklamalar istenen tork değerinin güvenli bir şekilde ayarlanmasını kolaylaştırır. Sağlam tork mekanizması, ayarlanan tork değerine ulaşıldığında net bir şekilde duyulabilen dokunsal titreşim hissi vardır.

Sağ elle kullanım için (saat yönünde tork kontrolü) ve 45 dişli sağ-sol cırcır mekanizması

- 1/4" kare, sağ-sol switch cırcırlı, 45 dişli
- Ölçüm Aralığı: 2,5-25 Nm; +/- % 4'e kadar hassas. DIN EN ISO 6789-1: 2017-07

**Click-Tork A 5 Tork Anahtarı, Sağ-Sol Switch**

														Fiyat
Sipariş No.		Nm	Nm	lbf. ft.	mm	mm								
05075604001	1/4"	2,5-25	0,10	1-18	290	121	1							271.92

**Click-Tork A 6 Tork Anahtarı, Sağ-Sol Switch**

- 1/4" altıgen, sağ-sol switch cırcırlı, 45 dişli
- Ölçüm Aralığı: 2,5-25 Nm; +/- % 4'e kadar hassas. DIN EN ISO 6789-1: 2017-07 uyarınca

**Click-Tork A 6 Tork Anahtarı, Sağ-Sol Switch**

														Fiyat
Sipariş No.		Nm	Nm	lbf. ft.	mm	mm								
05075605001	1/4"	2,5-25	0,10	1-18	290	121	1							282.10

### Click-Tork A 6 Set 1

Kusursuz, sağlam Wera tasarımına sahip Click-Torque anahtar DIN EN ISO 6789-1: 2017-07'ye göre.







Sesli ve dokunsal tıklamalar istenen tork değerinin güvenli bir şekilde ayarlanmasını kolaylaştırır. Sağlam tork mekanizması, ayarlanan tork değerine ulaşıldığında net bir şekilde duyulabilen dokunsal titreşim hissi vardır.

Saat yönünde tork kontrolü ve 45 dişli cırcır sađlar. Kompakt çeşitli aksesuarlarla bir set işleri kolaylaştırır.

Set: 1/4" kare, 11 Hex-Plus altıgen uç, Yıldız başlı uçlar ve TORX® uçlar, uzatma ve soket adaptörü. 2,5-25 Nm; +/- % 4'e

### Click-Tork A 6 Set 1



Sipariş No.		Fiyat
05130110001	<b>Click-Torque A 6</b> 1x 1/4", 2,5-25 Nm	1 267.11
	 <b>851/4 TZ PH</b> 1x PH 2x50	
	 <b>867/4 Z TORX®</b> 1x TX 15x50; 1x TX 20x50; 1x TX 25x50; 1x TX 27x50; 1x TX 30x50; 1x TX 40x50	
	 <b>840/4 Z Hex-Plus</b> 1x 3,0x50; 1x 4,0x50; 1x 5,0x50; 1x 6,0x50	
	 <b>870/1</b> 1x 1/4"x25 <sup>1)</sup>	
	 <b>8794 SA</b> 1x 1/4"x75,0	
	 <b>8790 HMA</b> 1x 6,0x23,0; 1x 7,0x23,0; 1x 8,0x23,0; 1x 10,0x23,0; 1x 12,0x23,0; 1x 13,0x23,0	
	<b>K240</b> 1x 50,0x240,0	

<sup>1)</sup>Sürtünme bilyeli; manuel somun döndürme yuvaları için

### Bisiklet Set Tork 1

Uzman Wera markasından 16 parçalı set. Bisiklet uygulamalarına en önemli sorunları çözer ve torkun güvenilir kontrolü cida ve parçaları korur.

DIN EN ISO 6789-1: 2017-07'ye göre yüksek doğrulukta çok sağlam tasarım. Varsayılan tork değerinin kolay ayarlanması ve kaydedilmesi.

Sađlam tork mekanizması, ayarlanan tork değerine ulaşıldığında net bir şekilde duyulabilen dokunsal titreşim hissi vardır. Saat yönünde tork kontrolü ve 45 dişli cırcır sađlar. Kompakt çeşitli aksesuarlarla bir set işleri kolaylaştırır.

Set: Click-Torku A 5, 1/4", 2,5-25 Nm, 4 soket 1/4" sürücü, 7 Hex Plus altıgen soketi ve 4 TORX® ile uç yuvaları. Boyutlara göre renk kodlu "Take it easy" alet bulucuya sahip.

Ekstra rahatlık için uç tutma fonksiyonlu bit soketleri vida aletten düşmeden vidalama imkanı sađlar.Çok sayıda alet için kompakt düzenleme.

Çok sađlam ve uzun ömürlü tekstil kutu. Ek tekstil dış malzeme ile yüzey koruması.

Daha kolay hareketlilik için düşük ağırlık ve hacim.



**Bisiklet Seti Tork 1**

Sipariş No.		Fiyat
05004180001	1	324.01
	<b>Click-Torque A 5</b> 1x 1/4", 2,5-25 Nm	
	● <b>8790 HMA</b> 1x 10,0x23,0; 1x 13,0x23,0; 1x 14,0x23,0; 1x 15,0x23,0	
	⊕ <b>8767 A HF</b> 1x TX 10x28,0; 1x TX 20x28,0; 1x TX 25x28,0; 1x TX 30x28,0	
	○ <b>8740 A HF</b> 1x 3,0x28,0; 1x 4,0x28,0; 1x 5,0x28,0; 1x 5,0x100,0; 1x 6,0x28,0; 1x 6,0x100,0; 1x 8,0x28,0	

**Click-Tork B 1 Tork Anahtarı, Sağ-Sol Switch**

- 3/8" kare, sağ-sol switch cırcırlı, 45 dişli
- Ölçüm Aralığı: 10-50 Nm; +/- % 3'e kadar hassas DIN EN ISO 6789-1: 2017-07

**Click-Tork B 1 Tork Anahtarı, Sağ-Sol Switch**

Sipariş No.		Nm	Nm	lbf. ft.	mm	mm	Fiyat
05075610001	3/8"	10-50	0,25	8-36	360	140	288.94

**Click-Tork B 2 Tork Anahtarı, Sağ-Sol Switch**

- 3/8" kare, sağ-sol switch cırcırlı, 45 dişli
- Ölçüm Aralığı: 20-100 Nm; +/- % 3'e kadar hassas DIN EN ISO 6789-1: 2017-07

**Click-Tork B 2 Tork Anahtarı, Sağ-Sol Switch**

Sipariş No.	Nm	Nm	lbf. ft.	mm	mm	Fiyat	
05075611001	3/8"	20-100	0,5	15-73	405	140	305.90

**Click-Tork C 1 Tork Anahtarı, Sağ-Sol Switch**

- 1/2" kare, sağ-sol switch cırcırlı, 45 dişli
- Ölçüm Aralığı: 10-50 Nm; +/- % 3'e kadar hassas DIN EN ISO 6789-1: 2017-07

**Click-Tork C 1 Tork Anahtarı, Sağ-Sol Switch**

Sipariş No.	Nm	Nm	lbf. ft.	mm	mm	Fiyat	
05075620001	1/2"	10-50	0,25	8-36	360	140	288.94

**Click-Tork C 2 Tork Anahtarı, Sağ-Sol Switch**

- 1/2" kare, sağ-sol switch cırcırlı, 45 dişli
- Ölçüm Aralığı: 20-200 Nm; +/- % 3'e kadar hassas DIN EN ISO 6789-1: 2017-07

**Click-Tork C 2 Çevrilebilir Tork Anahtarı**

Sipariş No.	Nm	Nm	lbf. ft.	mm	mm	Fiyat	
05075621001	1/2"	20-100	0,5	15-73	405	140	305.90



**Click-Tork C 3 Tork Anahtarı, Sağ-Sol Switch**

- 1/2" kare, sağ-sol switch cırcırlı, 45 dişli
- Ölçüm Aralığı: 40-200 Nm; +/- % 3'e kadar hassas DIN EN ISO 6789-1:2017-07

**Click-Tork C 3 Tork Anahtarı, Sağ-Sol Switch**

Sipariş No.		Nm	Nm	lbf. ft.	mm	mm	Fiyat
05075622001	1/2"	40-200	1,0	30-146	510	140	322.96

**Click-Torque C 3 Set 1**

Kusursuz Wera tasarımına sahip tork anahtarı seti. DIN EN ISO 6789-1:2017-07'ye göre yüksek doğrulukta çok sağlam tasarım.

Sesli ve dokunsal tıklamalar istenen tork değerinin güvenli bir şekilde ayarlanmasını kolaylaştırır. Sağlam tork mekanizması, ayarlanan tork değerine ulaşıldığında net bir şekilde duyulabilen dokunsal titreşim hissi vardır.

Saat yönünde tork kontrolü ve 45 dişli cırcır sağlar. Kompakt çeşitli aksesuarlarla bir set işleri kolaylaştırır.

Tork anahtarları ve tork uyumlu aksesuarlar son derece yerden tasarruf sağlayan, sağlam, yüzey dostu kumaş çanta içerisinde paketlenmiştir.

Set: Click-Tork C 3 Tork Anahtarı, 1/2", 40-200 Nm, 1/2" 4 soket, 7 altıgen artı altıgen soket ve TORX® bit soketleri artı uzatma.

**Click-Torque C 3 Set 1**

Sipariş No.		Fiyat
05075680001	1	349.67
	<b>Click-Torque C 3</b> 1x 1/2", 40-200 Nm	
	● <b>8790 HMC</b> 1x 10,0x37,0; 1x 13,0x37,0; 1x 17,0x37,0; 1x 19,0x37,0	
	✳ <b>8767 C HF</b> 1x TX 30x60,0; 1x TX 40x60,0; 1x TX 45x60,0; 1x TX 50x60,0	
	○ <b>8740 C HF</b> 1x 6,0x60,0; 1x 8,0x60,0; 1x 10,0x60,0	
	● □ <b>8794 SC</b> 1x 1/2"x125,0	

**Click-Tork C 4 Tork Anahtarı, Sağ-Sol Switch**

- 1/2" kare, sağ-sol switch cırcırlı, 45 dişli
- Ölçüm Aralığı: 60-300 Nm; +/- % 3'e kadar hassas DIN EN ISO 6789-1:2017-07

**Click-Tork C 4 Tork Anahtarı, Sağ-Sol Switch**

Sipariş No.		Nm	Nm	lbf. ft.	mm	mm		Fiyat
05075623001	1/2"	60-300	1,0	45-220	595	140	1	370.50

**Click-Tork C 5 Tork Anahtarı, Sağ-Sol Switch**

- 1/2" kare, sağ-sol switch cırcırlı, 45 dişli
- Ölçüm Aralığı: 80-400 Nm; +/- % 3'e kadar hassas DIN EN ISO 6789-1:2017-07

**Click-Tork C 5 Tork Anahtarı, Sağ-Sol Switch**

Sipariş No.		Nm	Nm	lbf. ft.	mm	mm		Fiyat
05075624001	1/2"	80-400	1,0	60-295	680	140	1	713.79

**Click-Tork E 1 Tork Anahtarı, Sağ-Sol Switch**

- 3/4" kare, sağ-sol switch cırcırlı, 45 dişli
- Ölçüm Aralığı: 200-1000 Nm; +/- % 3'e kadar hassas DIN EN ISO 6789-1:2017-07

**Click-Tork E 1 Tork Anahtarı, Sağ-Sol Switch**

Sipariş No.		Nm	Nm	lbf. ft.	mm	mm		Fiyat
05075630001	3/4"	200-1000	1,0	148-737	1250	140	1	2.224.95

**Click-Tork X 1 Tork Anahtarı, Geçmeli Aksesuarlar için**

DIN EN ISO 6789-1: 2017-07'ye göre yüksek doğruluk oranı ile Click-Tork anahtarı. Kusursuz ve sağlam Wera tasarımına sahip. Varsayılan değeri kolayca ayarlayın ve kaydedin.

Ölçek değerlerine ulaşıldığında sesli ve dokunsal tıklamalar sayesinde istenen tork değerinin güvenli bir şekilde ayarlanmasını kolaylaştırır. Ayarlanan torka ulaşıldığında dokunsal serbest bırakma sinyaline sahiptir. Sağ ve sol kullanım için uygundur.

- 9x12mm geçmeli uç takımları için..
- 2.5-25 Nm; +/- % 4'e kadar hassas DIN EN ISO 6789-1:2017-07

**Click-Tork X 1 Tork Anahtarı, Geçmeli Aksesuarlar için**

Sipariş No.		Nm	Nm	lbf. ft.	mm	mm		Fiyat
05075651001	9x12	2,5-25	0,10	1-18	283	121	1	258.33

**Click-Tork X 2 Tork Anahtarı, Geçmeli Aksesuarlar için**

- 9x12mm geçmeli uç takımları için.
- 10-50 Nm; +/- % 4'e kadar hassas DIN EN ISO 6789-1:2017-07

**Click-Tork X 2 Tork Anahtarı, Geçmeli Aksesuarlar için**

Sipariş No.		Nm	Nm	lbf. ft.	mm	mm		Fiyat
05075652001	9x12	10-50	0,25	8-36	338	140	1	275.29

**Click-Tork X 3 Tork Anahtarı, Geçmeli Aksesuarlar için**

- 9x12mm geçmeli uç takımları için.
- 20-100 Nm; +/- % 3'e kadar hassas DIN EN ISO 6789-1:2017-07

**Click-Tork X 3 Tork Anahtarı, Geçmeli Aksesuarlar için**

Sipariş No.	Nm	Nm	lbf. ft.	mm	mm	Fiyat		
05075653001	9x12	20-100	0,5	15-73	372	140	1	292.31

**Click-Tork X 4 Tork Anahtarı, Geçmeli Aksesuarlar için**

- 14x18mm geçmeli uç takımları için.
- 40-200 Nm; +/- % 3'e kadar hassas DIN EN ISO 6789-1:2017-07

**Click-Tork X 4 Tork Anahtarı, Geçmeli Aksesuarlar için**

Sipariş No.	Nm	Nm	lbf. ft.	mm	mm	Fiyat		
05075654001	14x18	40-200	1,0	30-146	480	140	1	309.31

**Click-Tork X 5 Tork Anahtarı, Geçmeli Aksesuarlar için**

- 14x18mm geçmeli uç takımları için.
- 0-300 Nm; +/- % 3'e kadar hassas DIN EN ISO 6789-1:2017-07

**Click-Tork X 5 Tork Anahtarı, Geçmeli Aksesuarlar için**

Sipariş No.	Nm	Nm	lbf. ft.	mm	mm	Fiyat		
05075655001	14x18	60-300	1,0	45-220	570	140	1	353.51

**Click-Tork X 6 Tork Anahtarı, Geçmeli Aksesuarlar için**

- 14x18mm geçmeli uç takımları için.
- 80-400 Nm; +/- % 3'e kadar hassas DIN EN ISO 6789-1:2017-07

**Click-Tork X 6 Tork Anahtarı, Geçmeli Aksesuarlar için**

Sipariş No.	Nm	Nm	lbf. ft.	mm	mm	Fiyat		
05075656001	14x18	80-400	1,0	60-295	655	140	1	676.40

**Click-Tork XP 1 Önceden Ayarlanmış Ayarlanabilir Tork Anahtarı, Geçmeli Aksesuarlar için**

Tüm uygulamalar için önceden ayarlanmış tork değerine sahip tork anahtarı. Tork değeri ölçülen aralık içinde değiştirilebilir.

Sağlam tork mekanizması, ayarlanan tork değerine ulaşıldığında net bir şekilde duyulabilen dokunsal titreşim hissi vardır.

Saat yönünde değiştirilebilir geçmeli aletler için kare soket ve saat yönünün tersine tork kontrolü.

Bu değerden istenen değere bir ön ayar, istek üzerine belirtilen ölçüm aralığı içinde tork değeri mümkündür.

- Geçmeli aksesuarlar için kare soket (9x12 mm) saat yönünde ve saat yönünün tersine tork kontrolü
- Benzersiz Wera tasarımında önceden ayarlanmış Click-Tork anahtarı
- Ölçüm Aralığı: 2,5-25 Nm; +/- % 2'ye göre hassas DIN EN ISO 6789-1: 2017-07
- Test laboratuvarında, önceden ayarlanmış tork değerleri

**Click-Tork XP 1 Önceden Ayarlanmış Ayarlanabilir Tork Anahtarı, Geçmeli Aksesuarlar için**

Sipariş No.	Nm	Nm	lbf. ft.	mm	mm	Fiyat		
05075670001	9x12	2,5	2,5-25	2-18	217	137	1	229.26
05075670010 <sup>1)</sup>	9x12	2,5	2,5-25	2-18	217	137	1	258.33

<sup>1)</sup> Bu değerden farklı olan herhangi bir ön ayar, istek üzerine belirtilen aralıkta laboratuvarında bir tork değerine ayarlanabilir.

**Click-Tork XP 2 Önceden Ayarlanmış Ayarlanabilir Tork Anahtarı, Geçmeli Aksesuarlar için**

- Geçmeli aksesuarlar için kare soket (9x12 mm) saat yönünde ve saat yönünün tersine tork kontrolü
- Ölçüm Aralığı: 10-50 Nm; +/- % 2'ye göre hassas DIN EN ISO 6789-1: 2017-07
- Test laboratuvarında, önceden ayarlanmış tork değerleri

**Click-Tork XP 2 Önceden Ayarlanmış Ayarlanabilir Tork Anahtarı, Geçmeli Aksesuarlar için**

Sipariş No.		Nm	Nm	lbf. ft.	mm	mm		Fiyat
05075671001	9x12	10,0	10-50	8-36	262	137	1	235.92
05075671010 <sup>1)</sup>	9x12	10,0	10-50	8-36	262	137	1	264.95

<sup>1)</sup>Bu değerden farklı olan herhangi bir ön ayar, istek üzerine belirtilen aralıkta laboratuvarında bir tork değerine ayarlanabilir.

**Click-Tork XP 3 Önceden Ayarlanmış Ayarlanabilir Tork Anahtarı, Geçmeli Aksesuarlar için**

- Click-Tork XP 3 Önceden Ayarlanmış Ayarlanabilir Tork Anahtarı, Geçmeli Aksesuarlar için
- Ölçüm Aralığı: 15-100 Nm; +/- % 2'ye göre hassas DIN EN ISO 6789-1: 2017-07
- Test laboratuvarında, önceden ayarlanmış tork değerleri

**Click-Tork XP 3 Önceden Ayarlanmış Ayarlanabilir Tork Anahtarı, Geçmeli Aksesuarlar için**

Sipariş No.		Nm	Nm	lbf. ft.	mm	mm		Fiyat
05075672001	9x12	15,0	15-100	11-74	332	137	1	252.48
05075672010 <sup>1)</sup>	9x12	15,0	15-100	11-74	332	137	1	281.57

<sup>1)</sup>Bu değerden farklı olan herhangi bir ön ayar, istek üzerine belirtilen aralıkta laboratuvarında bir tork değerine ayarlanabilir.

**Click-Tork XP 4 Önceden Ayarlanmış Ayarlanabilir Tork Anahtarı, Geçmeli Aksesuarlar için**

- Geçmeli aksesuarlar için kare soket (14x18 mm) saat yönünde ve saat yönünün tersine tork kontrolü
- Ölçüm Aralığı: 20-250 Nm; +/- % 2'ye göre hassas DIN EN ISO 6789-1: 2017-07
- Test laboratuvarında, önceden ayarlanmış tork değerleri

**Click-Tork XP 4 Önceden Ayarlanmış Ayarlanabilir Tork Anahtarı, Geçmeli Aksesuarlar için**

Sipariş No.		Nm	Nm	lbf. ft.	mm	mm		Fiyat
05075673001	14x18	20,0	20-250	15-184	457	145	1	269.16
05075673010 <sup>1)</sup>	14x18	20,0	20-250	15-184	457	145	1	298.23

<sup>1)</sup>Bu değerden farklı olan herhangi bir ön ayar, istek üzerine belirtilen aralıkta laboratuvarında bir tork değerine ayarlanabilir.



**7770 Geçmeli Açık Ağız Anahtar**

- Kare 9x12 mm
- 9x12 mm tutuculu Click-Tork X ve XP serisi tork anahtarları için
- Uygulama: Altıgen vida başları veya somunlar için
- Emniyet pimli
- Krom-vanadyum çelik versiyonu ağır yükteki makinalar için uygundur.

**A Form**

05078600001  
 05078601001  
 05078602001  
 05078603001  
 05078604001  
 05078605001

**B Form**





05078606001  
 05078607001  
 05078608001  
 05078609001  
 05078610001  
 05078611001  
 05078612001

**7770 Geçmeli Açık Ağız Anahtar**

Sipariş No.						Fiyat	
	mm	mm	mm	mm	mm		
05078600001	7	39,0	22,0	22,0	5,0	1	46.65
05078601001	8	39,0	22,0	22,0	5,0	1	46.65
05078602001	9	39,0	22,0	22,0	5,0	1	46.65
05078603001	10	39,0	22,0	22,0	5,0	1	46.65
05078604001	11	39,0	22,0	22,0	5,0	1	46.65
05078605001	12	39,0	22,0	22,0	5,0	1	46.65
05078606001	13	41,0	24,0	30,0	7,0	1	46.65
05078607001	14	41,0	24,0	30,0	7,0	1	46.65
05078608001	15	41,0	24,0	30,0	7,0	1	46.65
05078609001	16	41,0	24,0	30,0	7,0	1	46.65
05078610001	17	41,0	24,0	30,0	7,0	1	46.65
05078611001	18	41,0	24,0	30,0	7,0	1	46.65
05078612001	19	41,0	24,0	30,0	7,0	1	46.65

**7780 Geçmeli Açık Ağız Anahtar**

Altıgen vida başları veya somunlar için; 14x18 mm tutuculu Click-Tork X ve XP serisinin tork anahtarları için



<b>A</b> Form 05078670001	
<b>B</b> Form 05078671001 05078672001 05078673001 05078674001 05078675001 05078676001	
<b>C</b> Form 05078677001 05078678001 05078679001 05078680001 05078681001	
<b>D</b> Form 05078682001 05078683001 05078684001 05078685001 05078686001 05078687001	

**7780 Geçmeli Açık Ağız Anahtar**

Sipariş No.	mm	mm	mm	mm	mm		Fiyat
05078670001	13	56,0	32,0	30,0	7,0	1	53.27
05078671001	14	58,0	33,0	32,0	8,0	1	53.27
05078672001	15	58,0	33,0	32,0	8,0	1	53.27
05078673001	16	58,0	33,0	32,0	9,0	1	53.27
05078674001	17	58,0	33,0	32,0	9,0	1	53.27
05078675001	18	58,0	33,0	32,0	9,7	1	53.27
05078676001	19	58,0	33,0	32,0	9,7	1	53.27
05078677001	21	61,0	36,0	52,0	11,0	1	65.00
05078678001	22	61,0	36,0	52,0	11,0	1	65.00
05078679001	24	61,0	36,0	52,0	12,0	1	65.00
05078680001	26	61,0	36,0	52,0	13,0	1	65.00
05078681001	27	61,0	36,0	52,0	13,0	1	65.00
05078682001	29	61,0	36,0	52,0	14,0	1	76.61
05078683001	30	61,0	36,0	52,0	14,0	1	76.61
05078684001	32	61,0	36,0	52,0	14,0	1	76.61
05078685001	36	61,0	36,0	52,0	15,0	1	76.61
05078686001	38	61,0	36,0	52,0	15,0	1	79.95
05078687001	41	61,0	36,0	52,0	15,0	1	86.60

**7771 Geçmeli Yıldız Anahtar**

Halka anahtar, altıgen vida başları veya somunlar için; 9x12 mm tutuculu Click-Tork X ve XP serisinin tork anahtarları için

<b>A</b> Form 05078620001 05078621001 05078622001 05078623001 05078624001		<b>B</b> Form 05078625001 05078626001 05078627001 05078628001 05078629001 05078630001 05078631001 05078632001		<b>C</b> Form 05078633001	
--	--	---	---	------------------------------	---

**7771 Geçmeli Yıldız Anahtar**

Sipariş No.	mm	mm	mm	mm	mm		Fiyat
05078620001	7	41,0	24,0	22,0	8,0	1	50.02
05078621001	8	41,0	24,0	22,0	8,0	1	50.02
05078622001	9	41,0	24,0	22,0	8,0	1	50.02
05078623001	10	41,0	24,0	22,0	8,0	1	50.02
05078624001	11	41,0	24,0	22,0	8,0	1	50.02
05078625001	12	44,0	27,0	22,0	11,0	1	50.02
05078626001	13	44,0	27,0	22,0	11,0	1	50.02
05078627001	14	44,0	27,0	22,0	11,0	1	50.02
05078628001	15	44,0	27,0	22,0	11,0	1	50.02
05078629001	16	44,0	27,0	22,0	11,0	1	50.02
05078630001	17	44,0	27,0	22,0	11,0	1	50.02
05078631001	18	44,0	27,0	22,0	11,0	1	50.02
05078632001	19	44,0	27,0	22,0	11,0	1	50.02
05078633001	21	51,0	34,0	33,0	15,0	1	50.02

**7781 Geçmeli Yıldız Anahtar**

Halka anahtar, altıgen vida başları veya somunlar için; 14x18 mm tutuculu

Click-Tork X ve XP serisinin tork anahtarları için

**A** Form

05078690001  
05078691001  
05078692001

**B** Form

05078693001  
05078694001  
05078695001  
05078696001  
05078697001  
05078698001  
05078699001

**C** Form

05078700001  
05078701001  
05078702001  
05078703001  
05078704001  
05078705001

**7781 Geçmeli Yıldız Anahtar**

Sipariş No.	mm	mm	mm	mm	mm		Fiyat
05078690001	13	62,0	37,0	30,0	11,0	1	54.94
05078691001	14	62,0	37,0	30,0	11,0	1	54.94
05078692001	15	62,0	37,0	30,0	11,0	1	54.94
05078693001	16	64,0	39,0	28,0	12,0	1	54.94
05078694001	17	64,0	39,0	28,0	12,0	1	54.94
05078695001	18	64,0	39,0	28,0	12,0	1	54.94
05078696001	19	64,0	39,0	28,0	12,0	1	54.94
05078697001	21	64,0	39,0	28,0	12,0	1	65.00
05078698001	22	64,0	39,0	28,0	12,0	1	65.00
05078699001	24	64,0	39,0	28,0	12,0	1	65.00
05078700001	27	81,0	56,0	53,0	21,0	1	65.00
05078701001	30	81,0	56,0	53,0	21,0	1	76.61
05078702001	32	81,0	56,0	53,0	21,0	1	76.61
05078703001	34	81,0	56,0	53,0	21,0	1	76.61
05078704001	36	81,0	56,0	53,0	21,0	1	76.61
05078705001	41	81,0	56,0	53,0	21,0	1	76.61

**7772 A Geçmeli Cırcır Kafası, Sağ-Sol**

Cırcır kafası, sağ-sol, 1/4" kare lokma anahtar uçları için ve kare sürücülü 1/4" bağlantı parçaları;; 14x18 mm tutuculu Click-Tork X ve XP serisinin tork anahtarları için

**7772 A Geçmeli Cırcır Kafası, Sağ-Sol**

Sipariş No.	mm	mm	mm	mm		Fiyat
05078635001	1/4"	49,0	32,0	28,0	15,0	1 113.22

**7772 B Geçmeli Cırcır Kafası, Sağ-Sol**

Cırcır kafası, sağ-sol, 3/8" kare lokma anahtar uçları için ve kare sürücülü 3/8" bağlantı parçaları;; 9x12 mm tutuculu Click-Tork X ve XP serisinin tork anahtarları için

**7772 B Geçmeli Cırcır Kafası, Sağ-Sol**

Sipariş No.	mm	mm	mm	mm		Fiyat
05078636001	3/8"	52,0	35,0	35,0	21,0	1 113.22

**7772 C Geçmeli Cırcır Kafası, Sağ-Sol**

Cırcır kafası, sağ-sol, 1/2" kare lokma anahtar uçları için ve kare sürücülü 1/2" bağlantı parçaları;; 9x12 mm tutuculu Click-Tork X ve XP serisinin tork anahtarları için

**7772 C Geçmeli Cırcır Kafası, Sağ-Sol**

Sipariş No.	mm	mm	mm	mm		Fiyat
05078637001	1/2"	58,0	41,0	42,0	23,0	1 116.60

**7782 C Geçmeli Cırcır Kafası, Sağ-Sol**

Cırcır kafası, sağ-sol, 1/2" kare lokma anahtar uçları için ve kare sürücülü 1/2" bağlantı parçaları;; 14x18 mm tutuculu Click-Tork X ve XP serisinin tork anahtarları için

**7782 C Geçmeli Cırcır Kafası, Sağ-Sol**

Sipariş No.	mm	mm	mm	mm		Fiyat
05078707001	1/2"	66,0	41,0	42,0	23,0	1 121.58

**7782 E Geçmeli Cırcır Kafası, Sağ-Sol**

Cırcır kafası, sağ-sol, 3/4" kare lokma anahtar uçları için ve kare sürücülü 3/4" bağlantı parçaları;; 14x18 mm tutuculu Click-Tork X ve XP serisinin tork anahtarları için

**7782 E Geçmeli Cırcır Kafası, Sağ-Sol**

Sipariş No.	mm	mm	mm	mm		Fiyat
05078708001	3/4"	90,0	65,0	65,0	36,0	1 183.21

**7773 A Geçmeli Kare Kafa**

Kare kafa, 1/4" kare lokma anahtar uçları için ve kare sürücülü 1/4" bağlantı parçaları;; 9x12 mm tutuculu Click-Tork X ve XP serisinin tork anahtarları için

**7773 A Geçmeli Kare Kafa**

Sipariş No.	mm	mm	mm	mm		Fiyat
05078200001	1/4"	44,0	28,0	21,0	14,0	1 76.98

**7773 B Geçmeli Kare Kafa**

Sipariş No.	mm	mm	mm	mm		Fiyat
05078205001	3/8"	44,0	28,0	21,0	14,0	1 82.70

**7773 C Geçmeli Kare Kafa**







Sipariş No.	mm	mm	mm	mm		Fiyat
05078210001	1/2"	44,0	28,0	21,0	14,0	1 88.96



**7783 C Geçmeli Kare Kafa**

Kare kafa, 1/2" kare lokma anahtar uçları için ve kare sürücülü 1/2" bağlantı parçaları;; 14x18 mm tutuculu Click-Tork X ve XP serisinin tork anahtarları için







**7783 C Geçmeli Kare Kafa**

							
<b>Sipariş No.</b>	mm	mm					<b>Fiyat</b>
05078345001	1/2"	65,0	40,0	30,0	18,0	1	87.10

**7783 E Geçmeli Kare Kafa, İtmeli**

Kare kafa, 3/4" kare lokma anahtar uçları için ve kare sürücülü 3/4" bağlantı parçaları;; 14x18 mm tutuculu Click-Tork X ve XP serisinin tork anahtarları için







**7783 E Geçmeli Kare Kafa, İtmeli**

							
<b>Sipariş No.</b>	mm	mm	mm	mm	mm		<b>Fiyat</b>
05078710001	3/4"	70,0	45,0	40,0	25,0	1	83.26

**7774/1 Uç Adaptörü, 1/4" bağlantı**

Adaptör, 14x18 mm tutuculu Click-Tork X ve XP serisinin tork anahtarları için







**7774/1 Uç Adaptörü, 1/4" bağlantı**

							
<b>Sipariş No.</b>	mm	mm	mm	mm	mm		<b>Fiyat</b>
05078640001	1/4"	42,0	25,0	22,0	12,5	1	50.02

**7774/2 Uç Adaptörü, 5/16" bağlantı**

Adaptör, 9x12 mm tutuculu Click-Tork X ve XP serisinin tork anahtarları için







**7774/2 Uç Adaptörü, 5/16" bağlantı**

							
<b>Sipariş No.</b>	mm	mm	mm	mm	mm		<b>Fiyat</b>
05078641001	5/16"	42,0	25,0	22,0	12,5	1	50.02

**7774/3 Uç Adaptörü, 5/16" bağlantı**

Adaptör, 14x18 mm tutuculu Click-Tork X ve XP serisinin tork anahtarları için

**7774/3 Uç Adaptörü, 5/16" bağlantı**

							
<b>Sipariş No.</b>	mm	mm	mm	mm	mm		<b>Fiyat</b>
05078642001	5/16"	58,0	33,0	30,0	13,0	1	69.89

**7775 Açık Ağız Yıldız Anahtar**

Açık ağız halka anahtar, altıgen vida başları veya somunlar için; 9x12 mm tutuculu Click-Tork X ve XP serisinin tork anahtarları için







**A Form**

05078650001  
05078651001  
05078652001  
05078653001  
05078654001  
05078655001

**B Form**

05078656001  
05078657001  
05078658001

**7775 Açık Ağız Yıldız Anahtar**

Sipariş No.							Fiyat
05078650001	10	44,0	27,0	22,0	11,0	1	53.27
05078651001	11	44,0	27,0	22,0	11,0	1	53.27
05078652001	12	44,0	27,0	22,0	11,0	1	53.27
05078653001	13	44,0	27,0	22,0	11,0	1	53.27
05078654001	14	44,0	27,0	22,0	11,0	1	53.27
05078655001	17	44,0	27,0	22,0	11,0	1	53.27
05078656001	18	49,0	32,0	33,0	15,0	1	53.27
05078657001	19	49,0	32,0	33,0	15,0	1	53.27
05078658001	22	49,0	32,0	33,0	15,0	1	53.27

**7776 Geçmeli TORX® Anahtar**

Geçmeli TORX® anahtar, altıgen vida başları veya somunlar için; 9x12 mm tutuculu Click-Tork X ve XP serisinin tork anahtarları için







**A Form**

05078660001  
05078661001  
05078662001  
05078663001

**B Form**

05078664001

**7776 Geçmeli TORX® Anahtar**

Sipariş No.							Fiyat
05078660001	TX 6	40,0	23,0	22,0	8,0	1	46.65
05078661001	TX 8	40,0	23,0	22,0	8,0	1	46.65
05078662001	TX 10	40,0	23,0	22,0	8,0	1	46.65
05078663001	TX 12	40,0	23,0	22,0	8,0	1	46.65
05078664001	TX 14	45,0	28,0	22,0	11,0	1	46.65

**7786 Geçmeli TORX® Anahtar**

Geçmeli TORX® anahtar, altıgen vida başları veya somunlar için; 14x18 mm tutuculu Click-Tork X ve XP serisinin tork anahtarları için



**A Form**

05078714001  
05078715001

**B Form**

05078716001  
05078717001







**7786 Geçmeli TORX® Anahtar**

Sipariş No.								Fiyat
05078714001	TX 14	37,0	62,0	30,0	11,0			59.92
05078715001	TX 18	37,0	62,0	30,0	11,0			59.92
05078716001	TX 20	40,0	65,0	32,0	12,0			59.92
05078717001	TX 24	40,0	65,0	32,0	12,0			69.89

**7779/1 Geçmeli Adaptör**

Adaptör, 9x12 mm geçmeli bağlantıdan 14x18 mm geçmeli bağlantıya çevirir.  
9x12 mm tutuculu Click-Tork X ve XP serisi tork anahtarları için







**7779/1 Geçmeli Adaptör**

Sipariş No.							Fiyat
05078666001	14x18	9x12	49,0	33,0	32,0		46.65







**7779/2 Geçmeli Adaptör**

Adaptör, 14x18 mm geçmeli bağlantıdan 9x12 mm geçmeli bağlantıya çevirir.  
14x18 mm tutuculu Click-Tork X ve XP serisi tork anahtarları için

**7779/2 Geçmeli Adaptör**

Sipariş No.							Fiyat
05078667001	9x12	14x18	52,0	27,0	28,0		83.26







**7790/1 Geçmeli Kaynak Uygulamaları için Adaptör**

Sipariş No.							Fiyat
05078720001	24,0	8,0	22,0	14,0			36.62

**7790/2 Geçmeli Kaynak Uygulamaları için Adaptör**

Adaptör, 14x18 mm tutuculu Click-Tork X ve XP serisi tork anahtarları için

**7790/2 Geçmeli Kaynak Uygulamaları için Adaptör**

Sipariş No.							Fiyat
05078721001	38,0	13,0	31,0	22,0			51.44

**Kraftform Kompakt 900 Set 1**

			Fiyat
05018110001		1	112.40
●	<b>921</b> 1x 1/4"x163,5		
+	<b>851 S</b> 1x PH 1x70; 1x PH 2x70; 1x PH 3x70		
+	<b>855 S</b> 1x PZ 1x70; 1x PZ 2x70; 1x PZ 3x70		
⊗	<b>867 S TORX®</b> 1x TX 15x70; 1x TX 20x70; 1x TX 25x70; 1x TX 30x70; 1x TX 40x70		
○	<b>840 S Hex-Plus</b> 1x 3,0x70; 1x 4,0x70; 1x 5,0x70; 1x 6,0x70		
●	<b>800 S</b> 1x 0,8x4,0x70; 1x 1,0x5,5x70; 1x 1,2x6,5x70		
	<b>K 120</b> 1x 50,0x120,0		



### 2090 Darbe Sürücü 90 Nm

Elektrikli El Aletleri kullanılmadan sert bağlantıları gevşete-bilen yüksek kaliteli darbeli sürücü. Wera darbe sürücüleri sağlam ve çift kavisli tasarımı sayesinde yüksek verimlilik oranına sahiptir.

Darbe kuvvetleri dönme hareketine dönüştürülür. Kullanımı basınçlı hava ekipmanı gereksiz hale gelir. M 4 ila M 8 vidalar için. Sürücü: 5/16 " altıgen soket.

- Elektrikli El Aletleri kullanmadan vidaları gevşetin ve sıkın
- Darbe kuvvetleri dönme hareketine dönüştürülür
- Çift kavisli tasarım özellikle etkilidir
- 5/16" altıgen soket "take-up"

### 2090 Darbe Sürücü 90 Nm



Sipariş No.	Ø	mm	mm	mm	mm	mm	Fiyat
05072014001	5/16"	142,0	5 19/32"				1 217.27

### 2090/17 Darbe Sürücü Seti

- 2090 darbe sürücü, 90 Nm ve uç aksesuarlar ile birlikte
- Sağlam kılıf içinde

### 2090/17 Darbe Sürücü Seti



Sipariş No.		Fiyat
05072017001		1 217.47
	<b>2090 90 Nm</b> 1x 5/16"x142,0	
	<b>851/2 Z PH</b> 1x PH 2x32; 1x PH 3x32	
	<b>851/2 PH</b> 1x PH 4x32	
	<b>800/2</b> 1x 2,0x12,0x41	
	<b>840/2 Z</b> 1x 5x30; 1x 6x30; 1x 8x30; 1x 10x30	
	<b>840/2</b> 1x 7,0x30	
	<b>867/2 Z TORX®</b> 1x TX 30x35; 1x TX 40x35; 1x TX 45x35; 1x TX 50x35; 1x TX 55x35	
	<b>870/2</b> 1x 3/8"x5/16" 1); 1x 1/2"x5/16" 1)	



# GRUP JETCO VICTOR 3

**JETCO FİBER LAZER MAKİNALARI**  
**VICTOR / PLAZMA KESME AKSESUARLARI**  
**JETCO / KAYNAK MASKELERİ**



## FİBER LAZER KAYNAĞININ AVANTAJLARI

- \* İnce malzemelerde mükemmel sonuç verdiği için kaynak sonrası yapılan temizleme işlemleri yok denecek kadar azdır.
- \* Tig kaynağı ile kıyaslandığında ortalama 3-4 kat daha hızlıdır.
- \* Daha hızlı kaynak yapma özelliğinden dolayı elektrikten, gazdan ve işçilikten ciddi oranda avantaj sağlamaktadır.
- \* Tek bir makina ile bütün metalleri kaynatabilme özelliğine sahiptir. Aynı zamanda manuel olarak kesim ve tek taraflı puntolama da yapabilmektedir.
- \* Özel üretim yapan bazı işletmelerde, argon kaynağı ile kaynatılan malzemelerde belli bir kalınlığın altına düşülememektedir. Ancak bu teknoloji sayesinde daha ince malzemeler sorunsuz bir şekilde kaynatılabilmektedir. Buda sarf edilen metal sacların maliyetinde ciddi anlamda tasarruf sağlamaktadır.
- \* Kaynak uygulaması kolay olduğu için profesyonel kaynakçıya gerek duyulmaz. Herhangi bir çalışan bile bütün metalleri rahatlıkla kaynatabilir.
- \* Tek taraflı puntolama da yapabilmektedir.
- \* Sarf malzemeleri argon ve gazaltı ile kıyaslandığında daha uzun gitmektedir. Başlıca sebebi; “kaynatılan yüzey-sarf malzemeler” arası mesafe daha fazladır.
- \* Otomasyonda kullanılan birçok parametre ayarları bu teknoloji sayesinde ortadan kalkmaktadır. (Örnek başlangıç-bitiş akımı, ön gaz -son gaz, vs.)

## FİBER LAZER TEKNOLOJİSİNİN KULLANILDIĞI SANAYİLER



Endüstriyel Mutfak



Ev Aletleri



Özel Tasarım



Tabela-Reklam



Dekorasyon



Otomotiv



Paslanmaz Çelik İmalatı



Aydınlatma



Mobilya

# El Tipi Lazer Kaynak Makinesi

Hızlı Kaynak

Pratik Uygulama

Kolay Taşıma

Performans Avantajları



- Metal ayırt etmeksizin kaynatabilme özelliği
- Ultra düşük güç tüketimi
- Dar kaynaklarda aksesuar gerekmez
- Kolay uygulama ve kısa sürede sonuç elde edebilme
- Radyasyon içermeyen güvenli bir teknoloji, ışık sadece kaynak metale düğüdüğinde
- 100,000 saate kadar kullanım ömrü
- Çalışma saatlerinde tasarruf sağlar

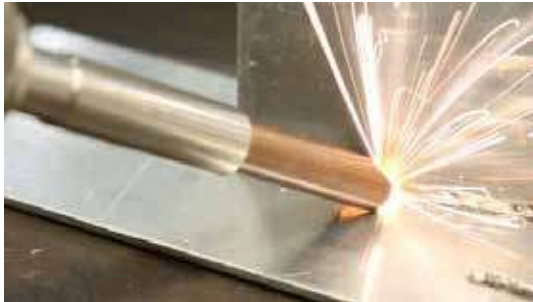

Farklı boyutlardaki her türlü parçayı kolayca kaynatır.

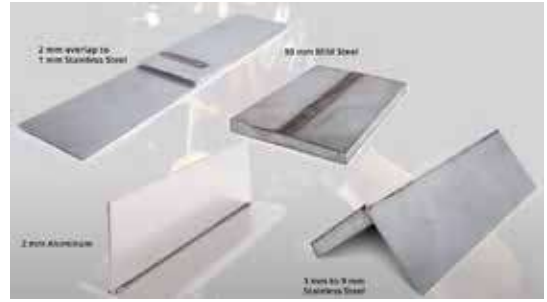

Dolgu kaynağı dikey kaynağı alın kaynağı bindirme kaynağı ve tel beslemeli kaynak

**Teknik Özellikler**

Makine Modeli	MT-W1000P, MT-W1500P, MT-W2000P, MT-W3000P
Lazer Ünite Markası	Raycus
Lazer Gücü	1000W,1500W,2000W,3000W
Çıkış Gücü Ayar Aralığı (%)	10-100 (%)
Lazer Dalga Boyu	1080 (+) (-) 5nm
Fiber Kablo Kalınlığı	1000W 6KW 100 Mikrometre 3000W 6KW 50 Mikrometre
Torç uzunluğu	8 Metre
Punta Çapı	0.2-1.8mm
Maximum güç	1000W 6KW 1500W 8KW 2000W 10KW
Güç Ünitesi Çalışma Voltajı	1000W-1500W 1x230V 50-60hz monofaze 3000W-380W 50-60hz trifaze
Ölçüler	1000W-1500W-2000W 1050x630x1068mm 3000W 1050x630x1110mm
Ağırlık	1000W-1500W-2000W 230kg 3000W 280kg

**KAYNATABİLECEĞİ MAKSİMUM METAL KALINLIKLARI**





Güç Ünitesi	Malzeme cinsi		
	Paslanmaz	Demir-Çelik	Aluminyum
1000W	3 mm	3 mm	2 mm
1500W	5 mm	4 mm	3 mm
2000W	6 mm	5 mm	4 mm
3000W	8 mm	8 mm	6 mm

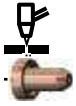

MODEL ADI	TANIM	FİYATI \$
<b>Jetco Lazer Kaynak Makinaları</b>		
MT-W1000P-S	1000 Watt - 6 Kw Lazer kaynak Makinası	12.800.00
MT-W1500P-S	1500 Watt - 8 Kw Lazer kaynak Makinası	12.800.00
MT-W1500P-S-DWF	1500 Watt - 8 Kw Lazer kaynak Makinası	13.500.00
MT-W2000P-S-DWF	2000 Watt - 10 Kw Lazer kaynak Makinası	19.100.00
MT-W3000P-S-DWF	3000 Watt - 00 Kw Lazer kaynak Makinası	25.500.00
<b>Jetco Lazer Kaynak Aksesuarları</b>		
L-0001	Koruyucu mercek D-Torç	11.47
L-0002	Odak merceği D-Torç	128.95
L-0003	Odak merceği S-Torç-set	186.27
L-0004	Koruyucu mercek S-Torç	11.47
L-0005	Yüzük, S-Torç için	28.65
L-0006	Yüzük, D-Torç için	28.65
L-0007	Conta, S-Torç için	17.20
L-0008	Conta, D-Torç için	17.20
L-0009	Koruyucu mercek vidası, S-Torç	3.00
L-0011	Motor lens, D-Torç	258.00
L-0012	Reflective (yansıtıcı) lens, D-Torç	72.00
L-0013	Colimatör lens, D-Torç	101.00
L-0014	Reflective (yansıtıcı) lens, S-Torç	77.00
L-0015	Motor lens, S-Torç	502.00
L-0018	S-Torç collimator lens	71.00
L-0020	Lazer temizleme odak merceği, F400	149.00
L-0022	Odak merceği S-Torç	000.00
L-0023	Colimator Lens, SUP23	71.00
N-0001	Kesme nozulu D-torç için	11.47
N-0002	Telsiz kaynak nozulu	11.47
N-0003	Kanal açma nozulu	11.47
N-0004	0.8 Besleme telli kaynak nozulu, D-Torç için	11.47
N-0005	Telsiz kaynak nozulu (uzun)	11.47
N-0006	D-torç nozul seti	287.00
N-0007	S-torç nozul seti	171.70
N-0008	1.0 Besleme telli kaynak nozulu, D-Torç için	11.47
N-0009	1.2 Besleme telli kaynak nozulu, D-Torç için	11.47
N-0010	1.6 Besleme telli kaynak nozulu, D-Torç için	11.47
N-0011	0.8 / 1.0 / 1.2 Besleme telli kaynak nozulu, S-Torç için	11.47
N-0012	1.6 Besleme telli kaynak nozulu, S-Torç için	11.47
N-0013	Tel beslemeli çatal kaynak nozulu, S-Torç için	11.47
N-0014	Tel beslemesiz çatal kaynak nozulu, S-Torç için	11.47

MODEL ADI	TANIM	FİYATI \$
N-0014	Tel beslemesiz çatal kaynak nozulu, S-Torç için	11.47
N-0015	Dönüştürücü nozul adaptörü S-torç / D-torç	54.45
N-0016	1.2 Tel beslemeli kanallı nozul, S-Torç için	11.47
N-0017	1.6 Tel beslemeli kanallı nozul, S-Torç için	11.47
N-0018	Kesme nozulu, S-Torç için	11.47
N-0019	Kalın dişli 1.2-1.6 besleme telli kaynak nozulu, D-Torç için	11.47
N-0020	Nozul bağlantı adaptörü, D-Torç için	11.47
N-0022	Tel Sürme Memesi, 1.0 mm	4.95
N-0023	Tel Sürme Memesi, 1.2 mm	4.95
N-0024	Tel Sürme Memesi, 1.6 mm	4.95
N-0025	Tel Sürme Memesi, 2.0 mm	4.95
N-0026	2.0 mm Besleme telli kaynak nozülü, S-Torç için	8.58
R-0001	0.8 - 1.0 mm tel makarası	85.97
R-0002	1.2 - 1.6 tel makarası	85.97
R-0003	Tel sürme çıkış borusu	57.31
R-0004	Tel sürme çıkış aparatı	22.93
R-0005	Tel sürme spirali 1.0-1.06	127.99
R-0006	Tel sürme spirali 2.00 mm	125.00
R-0007	1.6- 2.00 mm tel makarası	49.00
R-0008	Tel sürme spirali 2.00 mm, SUP23 (alüminyum için)	175.00
T-0001	D-Torç lazer kafa set	3.107.00
T-0002	S-Torç lazer kafa set	2.720.00
T-0003	Torç koruma kılıfı	28.65
T-0007	Tel sürme kontrol kartı	490.00
T-0010	3 Fonksiyonlu torç kafa Sup 23	2.050.00
T-0011	S-Torç kafa Sup 20	795.00
T-0012	Torç tetik silici	3.00
WF-0001	Robot kaynak makinası için tel besleyici	1.175.00
WF-0002	Tel sürme ünitesi kontrol kartı	1.650.00
WF-0003	Çift tel sürme ünitesi (S-Torç)	1.000.00

## AKSESUARLAR

Ürün	Model No.	Tanım	FİYAT	
<b>SL60 VE SL100 TORÇ SARF MALZEMELERİ</b>				
	9-8215	Elektrod	9.60	
	9-8213	Start Kartuşu	38.65	
	9-8205	Nozul, Çizgi için, 20A	7.40	
	9-8206	Nozul, Çizgi için, 30A	7.40	
	9-8207	Nozul, Çizgi için, 40A	7.40	
	9-8208	Nozul, Kesme için, 40A	7.40	
	9-8209	Nozul, Kesme için, 50/55A	7.40	
	9-8210	Nozul, Kesme için, 60A	7.40	
	9-8231	Nozul, Kesme için, 70A	8.20	
	9-8211	Nozul, Kesme için, 80A	7.40	
	9-8212	Nozul, Kesme için, 90/100A	7.40	
	9-8253	Nozul, Kesme için, 120A	8.93	
		9-8225	Nozul, Kanal Açma için, 40A	6.26
		9-8226	Nozul, Kanal Açma için, 60A	6.53
		9-8227	Nozul, Kanal Açma için, 80A	7.72
9-8228		Nozul, Kanal Açma için, 100A	9.74	
	9-8218	Kep	37.99	
	9-8237	Kep Gövdesi	49.32	
	9-8235	Kep, Çizgi için, 50-60A	26.00	
	9-8236	Kep, Çizgi için, 70-100A	26.00	
	9-8243	Kep, Saptırma için	14.94	
	9-8241	Kep, Kanal Açma için	17.86	
	9-8422	Mesafe Yayı	34.66	
	9-8281	Mesafe Yayı (True Serisi)	29.60	
<b>SL40 TORÇ SARF MALZEMELERİ</b>				
	9-0096	Elektrod	7.06	
	9-0097	Start Kartuşu	38.65	
	9-0091	Nozul, Kesme için, 20A	6.26	
	9-0093	Nozul, Kesme için, 40A	8.40	
	9-0094	Nozul, Kanal Açma için, 40A	10.93	
	9-0098	Kep	49.59	

Ürün	Model No.	Tanım	FİYAT	
<b>TORÇLAR</b>				
	7-0040	SL 40, 20-40 Amp., 4.5 mt. Kablo	440.00	
	7-5200	SL 60, 20-60 Amp. 70° Kafa, 6.1 mt. Kablo	600.47	
	7-5204	SL 60, 20-60 Amp. 70° Kafa, 6.1 mt. Kablo ATC	746.70	
	7-5202	SL 100, 30-100 Amp. 70° Kafa, 6.1 mt. Kablo	685.88	
	7-5206	SL 100, 30-100 Amp. 70° Kafa, 6.1 mt. Kablo ATC	920.12	
	7-5208	SL 100, 30-100 Amp. 70° Kafa, 15,2 mt. Kablo ATC-Otomasyon	920.12	
	7-5221	PCH-180° SL 100, 7,5 mt. ATC-Otomasyon Torcu	1.866.00	
	7-4003	PCH-180° SL 100, 15,2 mt. ATC-Otomasyon Torcu	1.680.00	
	7-4220	PCH-42ER 70° Kafa, 7,6 mt. Kablo	1.386.00	
	<b>PCH-120 TORÇ SARF MALZEMELERİ</b>			
		20-1225	Kep, Standart	82.70
		20-1227	Kep, Oluk Açma için	118.67
	20-1222	Nozul, 120A	11.73	
	20-1221	Nozul, 70A	12.12	
	20-1220	Nozul, 35A	15.33	
	20-1215	Gaz Dağıtıcı, Kesme için	38.65	
	20-1210	Elektrod, Hava/Nitrojen ile Kesme için	19.87	
	20-1211	Elektrod, Hava/Hidrojen ile Kesme için	27.06	
<b>TORÇ KESME KILAVUZLARI / KILAVUZ KİTLERİ</b>				
	7-8910	Kesme Kılavuz Kiti (Deluxe)	672.94	
	7-3291	Dairesel Kesim Kılavuz Kiti	344.23	
	7-7501	Yarıçap / Merdane Kesim Kılavuz Kiti	144.94	
	7-8911	Düz Kesme Kılavuzu	888.00	
	9-7971	Düz Kesme Kılavuzu	203.18	

# JETCO KAYNAK MASKELERİ

JWH 4111

38.50 \$



JWH 8501

59.40 \$



ÖZELLİKLER	JWH4111	JWH8501
Güç Kaynağı	Li-Mn & Solar Bileşimi	
Filtre Kartuş Ölçüsü	110 x 90 x 8 mm	
Görüş Alanı	98 x 35 mm	92 x 42 mm
UV/IR Koruması	Gölge Durumu DIN 16'ya kadar	
Çalışma Isısı	-5°C ile +55°C arası	
Açık Gölge Durumu	DIN 3	DIN 4
Koyu Gölge Durumu	DIN 11	DIN 9-13
-13Karma Süresi	<1/2.000 sn (oda sıcaklığında)	0.04 ms (oda sıcaklığında)
Aydınlanma Süresi	0.35 s	Maske içinde (Hızlı/Yavaş 0.25 - 0.70 sn) ayarı
Optik Sınıfı	1 / 2 / 1 / 2	1 / 1 / 1 / 2
Hassasiyet	-	ü
Karma Ayarı	-	Maske Dışında ve Maske İçinde
Ağırlık	0.39 kg	0.48 kg





# GRUP SAKURA 4



## ENDÜSTRİYEL MARKÖRLER ■



# TOKI



# #SAKURA



# KYO



1700 YEARS





# ENDÜSTRİYEL MARKÖRLER





## Endüstriyel Paint Markör

Işığa, suya ve kimyasala karşı dayanıklı, kalıcı ve renkli likit mürekkepli medium uçlu paint markörler her türlü yüzeyde temiz ve etkili sonuç sağlar.

Dayanıklı alüminyum gövdesi sayesinde her türlü endüstriyel ortama uygundur. Ahşap, metal, deri, plastik, kağıt ve karton gibi her türlü yüzeyde kolay kullanım sağlar.

- Hızlı kuruma
- Temiz renkler
- Geniş çizgi kalınlığı
- Yüzeye güçlü temas
- Metal, ahşap ve cam üzerine yazabilme

# PAINT

## Düşük Halojen Markör

Düşük korozyon faktörlü paint markör!

- Algılanır halojen ( Br, Cl, I, F) 200 ppm'den, metal ve sülfür ise 300 ppm'den daha az.
- Çoğu yüzeyde kullanılışlı
- Xylene içermez
- Fabrika veya nükleer imalat alanları için ideal.
- Çalışma derecesi: Oda sıcaklığı 5°C - 40°C



### PAINT MARKÖR ORTA UÇ

XPMK-B#



Ürün kodu : XPMK-B#...  
Paket : 12/576

2.71 €

**Çalışma Derecesi** : Oda Sıcaklığı 5°C - 40°C  
**Mürekkep tipi** : Pigment xylene mürekkep (standart renk)  
Pigment alkollü mürekkep  
(altın, gümüş & beyaz)  
**Uç kalınlığı** : Yarı sert  
**Çizgi kalınlığı** : 1.0 mm (fine), 2.0 mm (medium)  
**Kalem Boyu** : 142 mm



### DÜŞÜK HALOJEN MARKÖR

XPMKB-LH#

Ürün kodu : XPMKB-LH#..  
Paket : 12/576  
Çizgi kalınlığı : 2.0 mm  
Kalem Boyu : 142 mm

3.52 €

**Çalışma Derecesi** : Oda Sıcaklığı 5°C - 40°C  
**Mürekkep tipi** : Pigment xylene mürekkep (standart renk)  
**Uç kalınlığı** : Yarı sert  
**Çizgi kalınlığı** : 2.0 mm (orta)  
**Kalem Boyu** : 142 mm







# METAL MARKER

## Metal Markör

Likit mürekkepli vana aksiyon sistemli metal markörün özel kesik uç yapısı sayesinde üç farklı işaretleme yapmanız mümkün. Bu markör PSPC şartlarını karşılar ve bu sayede akıtma ve sızma yapmadan işaretleme yapmanızı sağlar. Galvaniz çelik de dahil olmak üzere pek çok metal malzeme üzerinde kullanılır. İşaretleme, doldurma, imzalama, uyarı işaretleme için idealdir. Hızlı-kuruyan, kalın yazan ve uzun süre dayanıklı boyası xylene içermediğinden az kokuludur. Dayanıklı ve hafif alüminyum gövdesi yoğun endüstriyel kullanım için idealdir. Çalışma ısısı 5°C ile 40°C arasında değişir.



- Hızlı kuruma ■
- Temiz renkler ■
- Geniş çizgi kalınlığı ■
- Yüzeye güçlü temas ■
- Değiştirilebilir mürekkep ve uçlar ■



## METAL MARKÖR İNCE UÇ

Ürün kodu : PKK-S#..  
Paket : 10/300  
Uç kalınlığı : 2.0 mm

PKK-S#

7.15 €

3	20	29
50	425	49
19	36	

## METAL MARKÖR ORTA UÇ

Ürün kodu : PKK-M#..  
Paket : 10/80  
Uç kalınlığı : 3.0 mm

11.45 €

Çalışma Derecesi : Oda Sıcaklığı 5°C - 40°C  
Mürekkep tipi : Pigment alkol mürekkep  
Uç kalınlığı : Yarı sert  
Kalem Boyu : 152 mm







# SOLID MARKER

## Solid Markör

Zorlu görevler için ekstra dayanıklı bir markör. İçeride ve dışarıda petrol, gres yağı, pas, çamur ve kar ile kaplı tüm yüzeyler üzerine yazar. Suyun altında bile işaretleme yapabilirsiniz. Dakikalar içinde kurur ve kurduğunda kalıcı ve kokusuzdur. Solid Markör ile yazılanlar solmaz ve tebeşir gibi silinmez. Ahşap, kumaş & kanvas, plastik, çelik & demir, kauçuk, karton, cam, fiberglas ve beton için uygundur. Bu markör yoğunlukla inşaat, kaynak & üretim, boru & delme, üretim bantları, otomotiv sektörü, HVAC (Isıtıma Havalandırma), tesisat sistemleri ile ilgili ticari ve endüstriyel uygulamalarda kullanılır. Çalışma ısısı -10 ile 200 derece arasında değişir. İspirto, terebentin veya beyaz ispirto bazlı temizleyiciler ile gözeneksiz yüzeylerde mürekkepi silmeniz mümkün. Standart ve florasan renk seçenekleri bulunmaktadır.

ASTM ve ACMI non-toksik standartlarını karşılar ve AP mühür sertifikasına sahiptir.

- Ahşap & Metal
- Suyun Altında



## SOLID MARKÖR

XSC#

Ürün kodu : XSC#..  
Paket : 12/432

Çalışma Derecesi : 10°C - 200°C  
Mürekkep tipi : Pigment alkol mürekkep  
Çap : 12.0 mm  
Kalem Boyu : 135 mm

4.32 €

3	5	19	24
29	36	49	50
302	305	320	



## DÜŞÜK HALOJEN MARKÖR

XSC-LH#

Ürün kodu : XSC-LH#..  
Paket : 12/432

Çalışma Derecesi : -40°C - 100°C  
Mürekkep tipi : Pigment alkol mürekkep  
Çap : 12.0 mm  
Kalem Boyu : 135 mm

7.32 €

3	19	49	50
---	----	----	----







# IDENTI-PEN

Çift Uçlu Permanent Markör



- İnce ve hassas yazı için ekstra ince uç
- Yoğun kullanım ve kalın çizgiler için sert fiber uç
- Xylene içermez - az koku
- Alkol bazlı temizleyiciler sayesinde gözeneksiz yüzeylerden mürekkep kolaylıkla silinir
- Deri, metal, ahşap, cam, CD, plastik ve fotoğraf gibi pek çok gözenekli yüzey üzerinde işaretleme yapar.

Uç Kalınlığı: 0.4 mm (ekstra ince) & 1.0 mm (ince)

Çalışma Derecesi: 5°C - 40°C

0.4 mm (Ekstra ince) & 1.0 mm (İnce)

IDENTI-PEN ÇİFT UÇLU

XYK-T#

PERMANENT MARKÖR

Ürün kodu : XYK-T#..

1.92 €

Paket : 12/152





## UYGULAMA TABLOSU

	METAL (demir)	METAL (paslanmaz çelik)	CAM	PLASTİK	TAŞ	AHŞAP	KAUÇUK	KAĞIT	SUYUN İÇİNDE	RÜZGAR ve YAĞMUR GEÇİRMEZ	SU GEÇİRMEZ	KUMAŞ
Paint Markör	✓	✓	✓	✓	✓	✓	✓	✓		✓	✓	
Paint Markör DH	✓	✓	✓	✓	✓	✓	✓	✓		✓	✓	
Metal Markör	✓	✓	✓	✓	✓	✓	✓			✓	✓	
Solid Markör	✓	✓	✓	✓	✓	✓	✓		✓	✓	✓	
Solid Markör Düşük Isı	✓	✓	✓	✓	✓	✓	✓		✓	✓	✓	
Düşük Halojen Solid Marker	✓	✓	✓	✓	✓	✓			✓	✓	✓	



Tavsiye



Kullanıma Uygun

## ISI TABLOSU

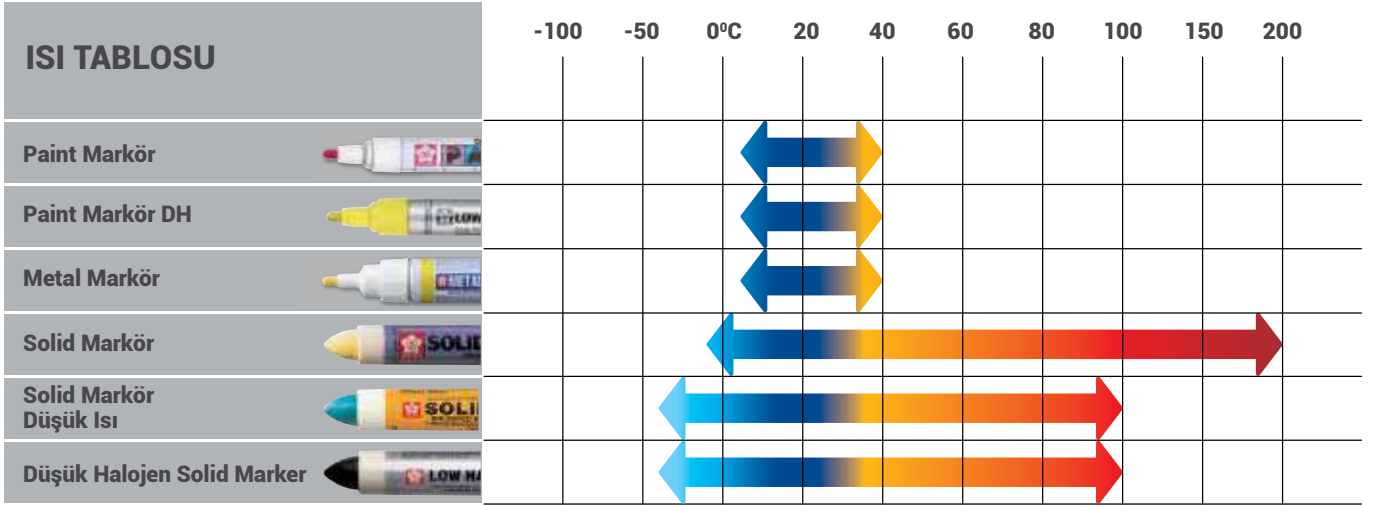

## TEKNİK DETAYLAR

## MARKÖR &amp; MÜREKKEP TABLOSU

	KALEM					MÜREKKEP										Raf ömrü - Aylık	Yazım Uzunluğu - Metre				
	UÇ TİPİ		GÖVDE TİPİ		MARKÖR TİPİ	MÜREKKEP ÇÖZÜCÜ TİPİ				RENK TİPİ	RENK ETKİSİ	DAYANIKLILIK									
	Doku	Plastik	Plastik	Alüminyum	Rezervuar Sistem	Valf (Salla ve Pompala)	Yoğun Mürekkep	Xylene	Alkol	Yağ	Su	Parafin	Pigment	Bpoya	Opak	Transparan	Solmaya Dayanıklı	Suya Dayanıklı	Kimyasala Dayanıklı		
Paint Markör	✓			✓	✓			✓	✓				✓		✓		✓	✓		36	>200m (2 types)
Paint Markör DH	✓			✓	✓				✓				✓		✓		✓	✓		36	>200m (2 types)
Metal Markör	✓			✓	✓				✓				✓		✓		✓	✓	✓	36	>800m (2 types)
Solid Markör				✓			✓		✓				✓		✓		✓	✓	✓	60	>800m (2 types)
Solid Markör Düşük Isı				✓			✓		✓				✓		✓		✓	✓	✓	60	>1.000m (2 types)
Düşük Halojen Solid Marker				✓			✓		✓				✓		✓		✓	✓	✓	60	>1.000m (2 types)

Raf ömrü garanti süresi değildir. Normal şartlarda, çok sıcak veya çok soğuk ortamlar dışında, yapılan araştırma sonucu çıkan değerlerdir.

\* Renk ve uç kalınlığına bağlı değişir. / \*\* Uç kalınlığına bağlı değişir.

Fiyatlarımıza KDV dahil Değildir.

# GRUP ASTROMECC 5

## ASTUROMEC BOYA ve HAVA TABANÇALARI



**BOYA VE GÖLGE  
TABANÇALARI**



**SLIM HTE 1.9**  
**216.00 €**



**EGO HVLP 1.0**  
**251.00 €**



**GENESI HTE 1.3**  
**511.00 €**

Model	Meme	Çalışma Basıncı	Hava Tüketimi	Ağırlık
<b>Profesyonel Boya Tabançaları</b>				
<b>SLIM HTE 1,9</b>	1,3-1,5- 1,7-1,9-2,2- 2,5 mm	2.0-2.5 bar	220-260 l/dakika	770 gr
<b>EGO HVLP 1,0</b>	0,5-0,7-1,0-1,2-1,4 mm	2.0-2.5 bar	140-180 l/dakika	350-400 gr
<b>GENESI HTE 1,3</b>	0.8-1,0-1,2-1,3-1,7-1,9-2,5 mm	2.0-2.5 bar	300-340 l/dakika	810 gr

**Ortak Özellikler**

- Gövde: dövme ve krom alüminyum kaplama
- Üst kapak: kimyasal nikel kaplama pirinç
- Meme: AISI 303 paslanmaz çelik
- Conta: kendinden yağlı ve ayarlanabilir PTFE ( Teflon )
- Depo: Üstten

**BOYA VE GÖLGE  
TABANICALARI**



**UR PLUS**

**39.00 €**



**UR/S PLUS**

**39.00 €**



**ES/RV**

**ES/RV 0.7A**

**66.00 €**



**RE**

**RE 0.7A**

**35.00 €**

Model	Meme	Depo	Özellik
<b>Boya Tabanicaları</b>			
<b>UR PLUS</b>	1,4 - 1,8 - 1,9 - 2,0 - 2,2 - 2,5 - 3,0 mm	1000 cc Altan	Genel Amaçlı
<b>UR/S PLUS</b>	1,2 - 1,4 - 1,6 - 1,8 - 1,9 - 2,0 - 2,2 - 2,5 - 3,0 mm	1000 cc Üstten	Genel Amaçlı
<b>Gölge Tabanicaları</b>			
<b>ES/RV</b>	0,5 - 0,7 - 1,0 mm	125 cc Üstten	Püskürtme Açısı Ayarlanabilir
<b>ES/RV 0.7A</b>	0,7 mm	250 cc Üstten	Püskürtme Açısı Ayarlanabilir
<b>RE</b>	0,5 - 0,7 - 1,0 mm	125 cc Üstten	-
<b>RE 0.7A</b>	0,7 mm	250 cc Üstten	-

**HAVA ve YIKAMA TABANICALARI**



**PA**

Kısa

**5.03 €**



**PA/L**

Uzun

**6.85 €**



**PA 6**

Kısa

**8.00 €**



**PA 6L**

Uzun

**10.61 €**



**NE**

Uzun Ayarlı

**14.40 €**



JETCO®

# GRUP JETCO 6

**SÜTUNLU MATKAP TEZGAHLARI**  
**TRANSPALETLER VE İSTİFLEME MAKİNALARI**  
**BASINÇLI YIKAMA MAKİNALARI VE AKSESUARLARI**



## SÜTUNLU MATKAP TEZGAHLARI





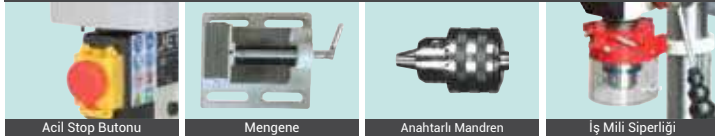
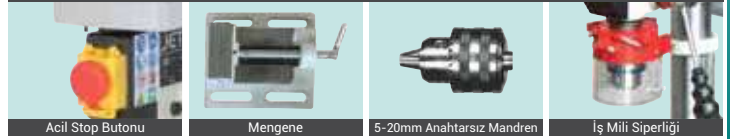

**JDP-13**
**Ø 13 mm**
**Kayış Kasnak**
**Monofaze**
**213.80 - \$**
**JDP-16**
**Ø 16 mm**
**Kayış Kasnak**
**Monofaze**
**376.00 - \$**
**JDP-25**
**Ø 25 mm**
**Kayış Kasnak**
**Monofaze**
**640.00 - \$**
**JDP-32**
**Ø 32 mm**
**Kayış Kasnak**
**Monofaze**
**1.060.00 - \$**
**Standart Aksesuarlar**

**Standart Aksesuarlar**

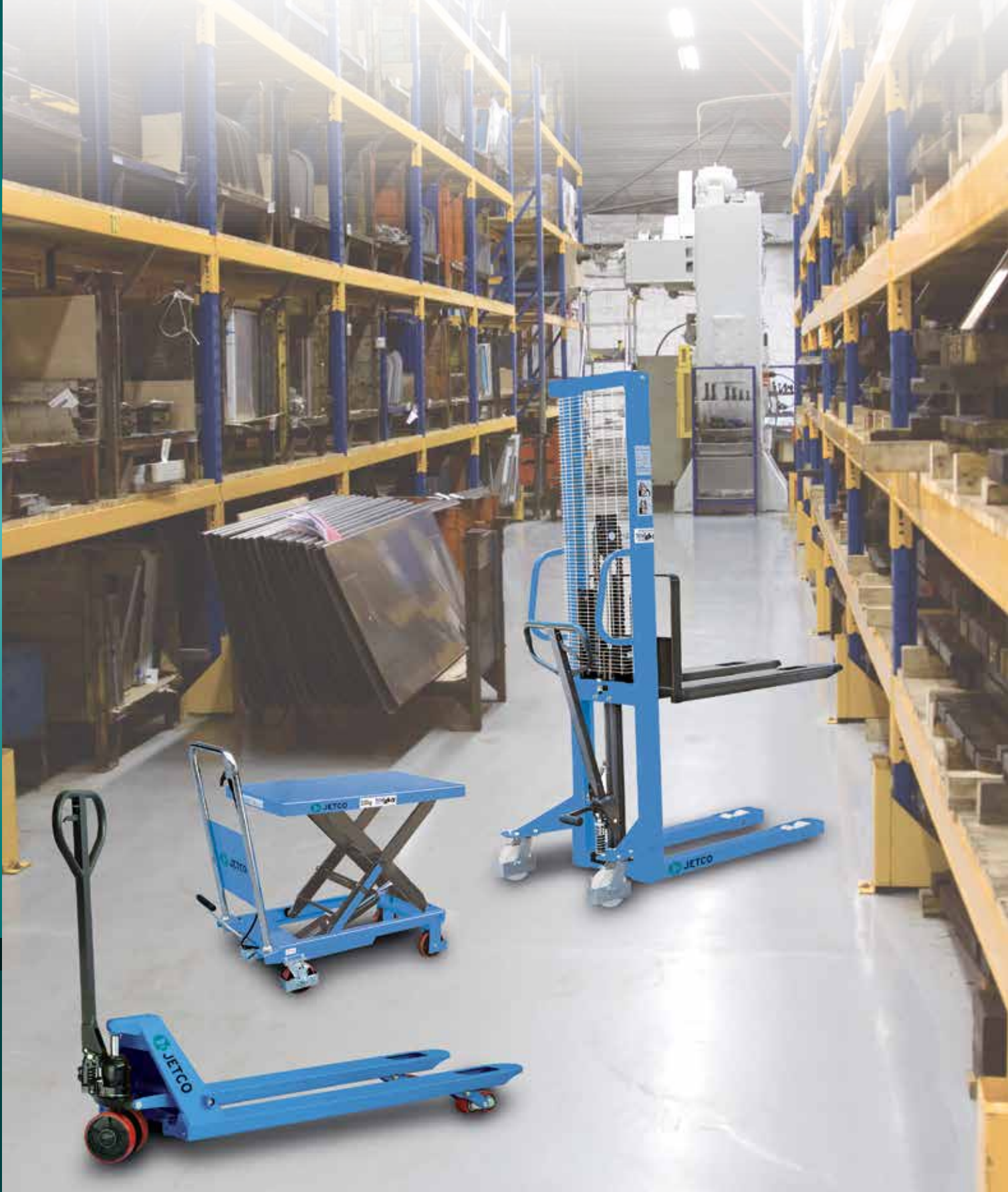
Teknik Özellikler	Birim	JDP-13	JDP-16	JDP-25	JDP-32
Maksimum delme çapı	mm	Ø 13	Ø 16	Ø 25	Ø 32
Ana motor gücü	watt	350	450	750	1100
Voltaaj	volt	230	230	230	230
Sütun çapı	mm	Ø 46	Ø W58	Ø 80	Ø 92
İş mili ile tabla arası mesafe	mm	210	400	685	700
İş mili hareketi	mm	50	50	85	120
İş mili konikliği		B16	B16	MT3	MT4
İş mili hızı	devir/dakika	620 - 2620	300 - 2550	340 - 2860	180 - 2440
Tabla ölçüleri	mm	160 x 160	200 x 200	290 x 290	360 x 360
Taban ölçüleri	mm	290 x 190	340 x 210	450 x 270	470 x 360
Tablanın sağ/sol dönüşü	derece	+/- 45	+/- 45	+/- 45	+/- 45
Palet ölçüleri (B x G x Y)	mm	555 x 400 x 260	655 x 410 x 260	1140 x 490 x 275	1415 x 650 x 305
Ağırlık (Brüt/Net)	kg	19/17	34/32	75/71	120/115

# TRANSPALETLER ve İSTİFLEMELER





**DF-III**  
495.00 - \$



**BF-III**  
512.00 - \$

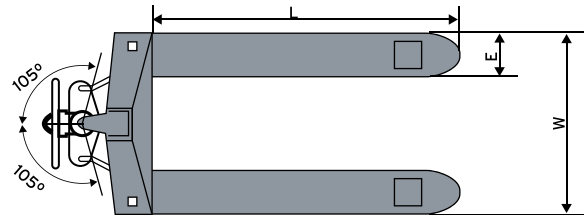
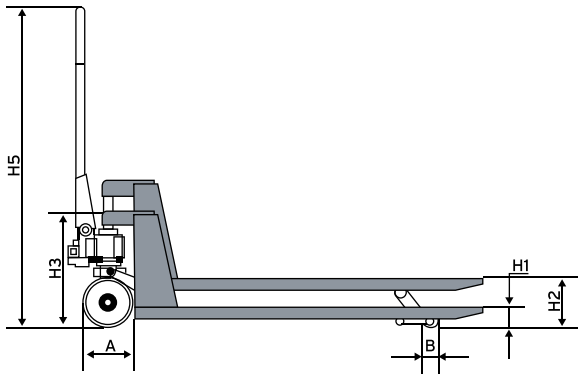

Teknik Özellikler	Ölçüler	DF-III	BF-III
Kaldırma Kapasitesi	(Kg)	2500	2500
Minimum Çatal Yüksekliği	H1 (mm)	85	85
Maksimum Çatal Yüksekliği	H2 (mm)	200	195
Pistonun Minimum Yerden Yüksekliği	H3 (mm)		
Toplam Yükseklik (Kol Dahil)	H5 (mm)	1186.5	1214
Çatal Uzunluğu	L (mm)	1150	1150
Çatal Genişliği	E (mm)	150	160
Çatallar Arası Mesafe (Dıştan Dışa)	W (mm)	520	550
Tekerlek Çapları (A-Arka / B-Ön)	O (mm)	180 / 70x80	180 / 74x70
Ağırlık	(Kg)	55-60	80



**JETCO TRANSPALET VE İSTİFLEME**

**KG  
2500**

**GALVANİZ  
GÖVDE**

**BFG**

**778.00 - \$**

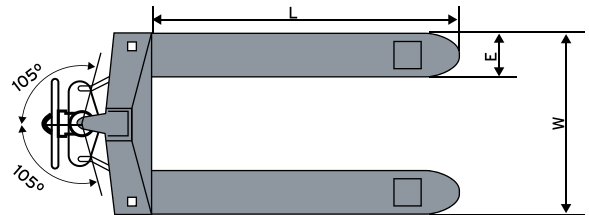
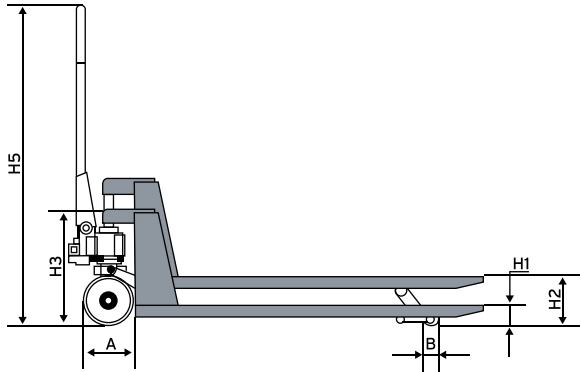

Teknik Özellikler	Ölçüler	BFG
<b>Kaldırma Kapasitesi</b>	(Kg)	2500
<b>Minimum Çatal Yüksekliği</b>	H1 (mm)	85
<b>Maksimum Çatal Yüksekliği</b>	H2 (mm)	190
<b>Pistonun Minimum Yerden Yüksekliği</b>	H3 (mm)	
<b>Toplam Yükseklik (Kol Dahil)</b>	H5 (mm)	1214
<b>Çatal Uzunluğu</b>	L (mm)	1150
<b>Çatal Genişliği</b>	E (mm)	<
<b>Çatallar Arası Mesafe (Dıştan Dışa)</b>	W (mm)	550
<b>Tekerlek Çapları (A-Arka / B-Ön)</b>	O (mm)	180 / 74x70
<b>Ağırlık</b>	(Kg)	80

**BF1500**
**842.00 - \$**

**1500 mm**  
**Çatal Uzunluğu**
**BF2500**
**1.192.00 - \$**

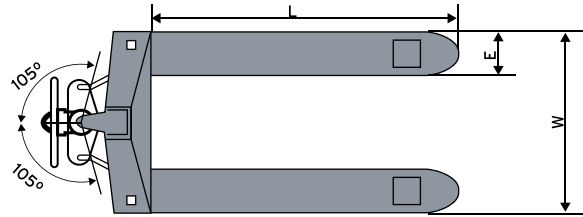
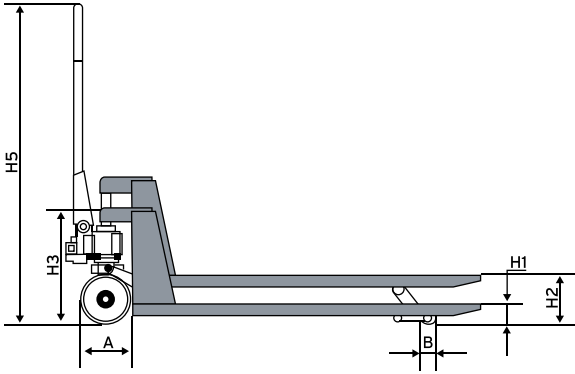
**2500 mm**  
**Çatal Uzunluğu**

Teknik Özellikler	Ölçüler	BF1500	BF2500
Kaldırma Kapasitesi	(Kg)	1000	1000
Minimum Çatal Yüksekliği	H1 (mm)	75	75
Maksimum Çatal Yüksekliği	H2 (mm)	190	190
Pistonun Minimum Yerden Yüksekliği	H3 (mm)		
Toplam Yükseklik (Kol Dahil)	H5 (mm)	1214	1214
Çatal Uzunluğu	L (mm)	1500	2500
Çatal Genişliği	E (mm)	160	160
Çatallar Arası Mesafe (Dıştan Dışa)	W (mm)	550	550
Tekerlek Çapları (A-Arka / B-Ön)	O (mm)	180 / 74x70	180 / 74x70
Ağırlık	(Kg)	85	95

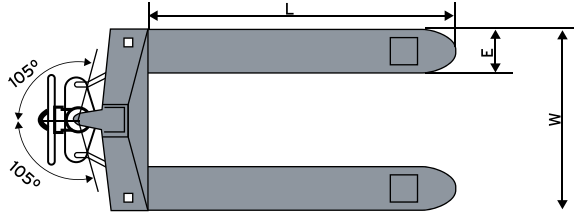
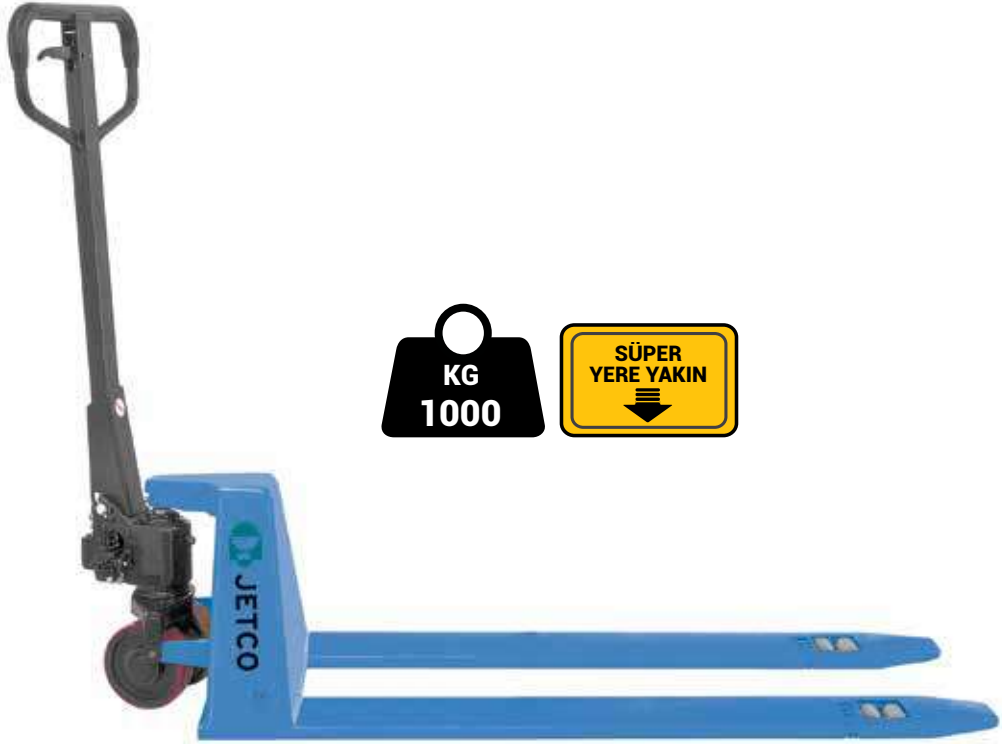
**JETCO TRANSPALET VE İSTİFLEME**

**BFL-10**
**892.00 - \$**

Teknik Özellikler	Ölçüler	BFL-10
Kaldırma Kapasitesi	(Kg)	1000
Minimum Çatal Yüksekliği	H1 (mm)	35
Maksimum Çatal Yüksekliği	H2 (mm)	105
Pistonun Minimum Yerden Yüksekliği	H3 (mm)	381.5
Toplam Yükseklik (Kol Dahil)	H5 (mm)	1174
Çatal Uzunluğu	L (mm)	1150
Çatal Genişliği	E (mm)	150
Çatallar Arası Mesafe (Dıştan Dışa)	W (mm)	550
Tekerlek Çapları (A-Arka / B-Ön)	O (mm)	150 / 35x60
Ağırlık	(Kg)	70



**KG**  
**1000**

**MAKASLI**

**JF**  
**1.276.00 - \$**

**KG**  
**1500**

**AĞIR**  
**HİZMET**

**HW**  
**1.037.00 - \$**

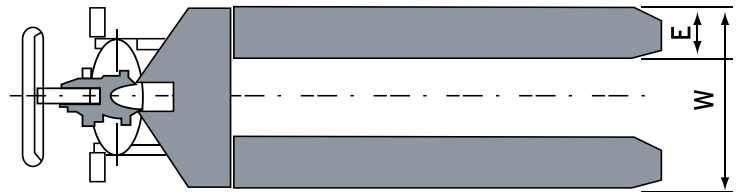
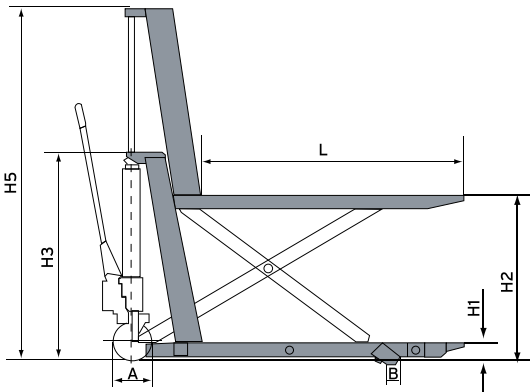

Teknik Özellikler	Ölçüler	JF	HW
Kaldırma Kapasitesi	(Kg)	1000	1500
Minimum Çatal Yüksekliği	H1 (mm)	85	70
Maksimum Çatal Yüksekliği	H2 (mm)	800	240
Pistonun Minimum Yerden Yüksekliği	H3 (mm)		734
Toplam Yükseklik (Kol Dahil)	H5 (mm)	1210	1270
Çatal Uzunluğu	L (mm)	1150	800
Çatal Genişliği	E (mm)	160	125
Çatallar Arası Mesafe (Dıştan Dışa)	W (mm)	550	260 - 740
Tekerlek Çapları (A-Arka / B-Ön)	O (mm)	180 / 74x50	250 / 380x114
Ağırlık	(Kg)	108	192



**JETCO TRANSPALET VE İSTİFLEME**

**KG  
2000**

**BFC 6-7**

**2.399.00 - \$**

**KG  
2000**



**BFC 6-8**

**2.820.00 - \$**

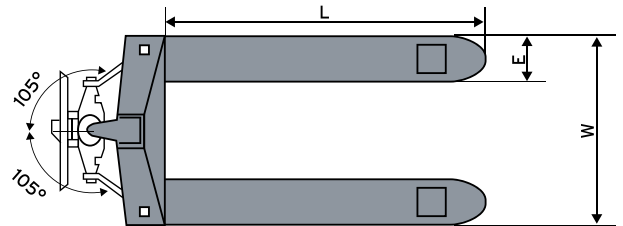
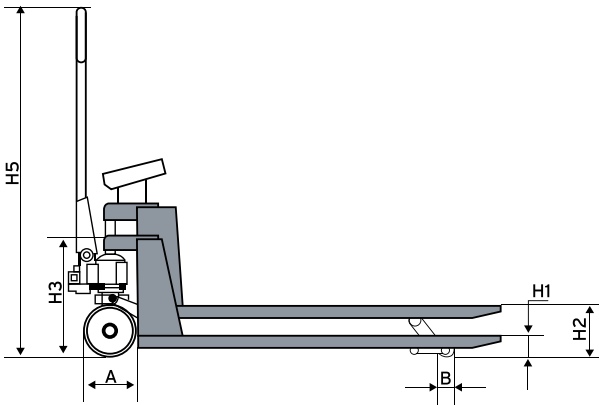

Teknik Özellikler	Ölçüler	BFC 6-7	BFC 6-8
Kaldırma Kapasitesi	(Kg)	2000	2000
Minimum Çatal Yüksekliği	H1 (mm)	85	85
Maksimum Çatal Yüksekliği	H2 (mm)	195	195
Pistonun Minimum Yerden Yüksekliği	H3 (mm)	394.5	394.5
Toplam Yükseklik (Kol Dahil)	H5 (mm)	1182.5	1182.5
Çatal Uzunluğu	L (mm)	1150	1150
Çatal Genişliği	E (mm)	170	170
Çatallar Arası Mesafe (Dıştan Dışa)	W (mm)	540	540
Tekerlek Çapları (A-Arka / B-Ön)	O (mm)	160 / 70	160 / 70
Ağırlık	(Kg)	130	130



Tabla Ölçüsü  
855x500x50 mm

- Katlanabilen Tutamak
- Kilitlenebilen Tekerlekler

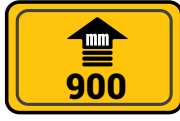

**SP 300**

673.00 - \$



Tabla Ölçüsü  
855x500x50 mm

- Katlanabilen Tutamak
- Kilitlenebilen Tekerlekler

**SP 500**

730.00 - \$



Tabla Ölçüsü  
1000x510x55 mm

- Pedallı Tekerlek Kilit Sistemi

**SP 800**

950.00 - \$

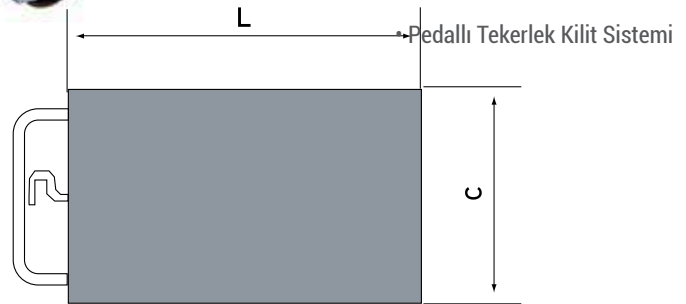
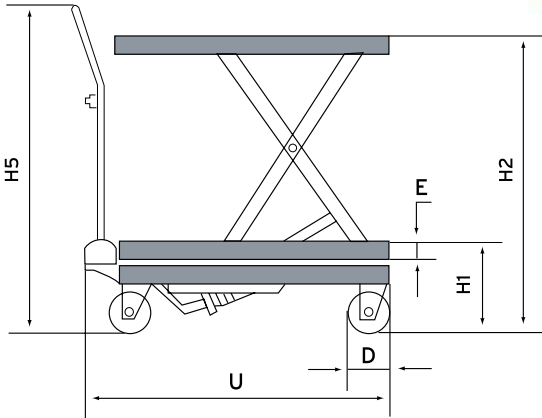

Teknik Özellikler	Ölçüler	SP 300	SP 500	SP 800
Kaldırma Kapasitesi	(Kg)	300	500	800
Minimum Tabla Yüksekliği	H1 (mm)	340	280	420
Maksimum Tabla Yüksekliği	H2 (mm)	900	900	1000
Tabla Ölçüleri	LxCxE (mm)	855x500x50	855x500x50	1000x510x55
Toplam Yükseklik (Kol Dahil)	H5 (mm)	970	970	996
Toplam Uzunluk	U (mm)	925	925	996
Maks. Yükseklik için Pedal Basım	(mm/time)	< 32	< 45	< 70
Tekerlek Çapı	Ø (mm)	127	127	150
Ambalaj Ölçüleri	(mm)	950x530x390	950x530x390	1190x630x460
Ağırlık	(Kg)	82	87	115

**JETCO TRANSPALET VE İSTİFLEME**

MANUEL KALDIRMA  
MANUEL YÜRÜYÜŞ

**KG**  
**1000**

**mm**  
**1600**

**SDJ 1000**  
**1.507.00 - \$**



MANUEL KALDIRMA  
MANUEL YÜRÜYÜŞ

**KG**  
**1500**

**mm**  
**1600**

**SDJ 1500**  
**1.713.00 - \$**

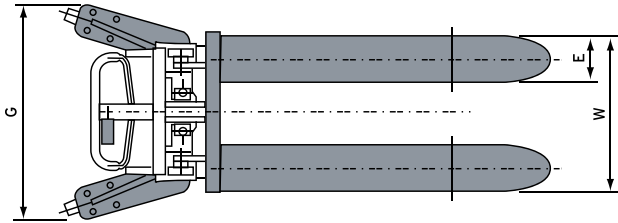
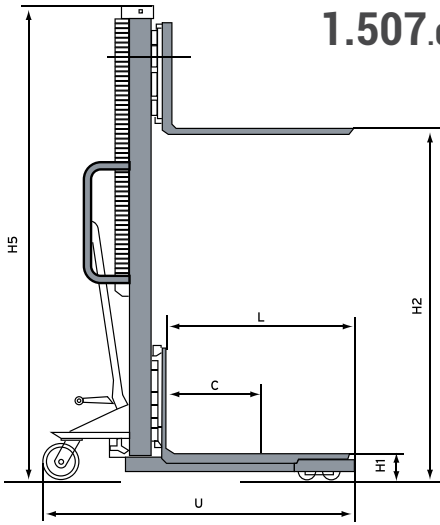

Teknik Özellikler	Ölçüler	SDJ 1000	SDJ 1500
Kaldırma Kapasitesi	(Kg)	1000	1500
Minimum Çatal Yüksekliği	H1 (mm)	90	90
Maksimum Kaldırma Yüksekliği	H2 (mm)	1600	1600
Çatal Uzunluğu	L (mm)	1150	1150
Çatal Genişliği	E (mm)	170	170
Çatallar Arası Mesafe (Dıştan Dışa)	W (mm)	550	550
Yük Merkezi	C (mm)	600	400
Kaldırma Yüksekliği / Basım Sayısı	(mm/time)	25	25
Uzunluk	U (mm)	1705	1705
Genişlik	G (mm)	755	755
Yükseklik	H5 (mm)	2080	2080
Ağırlık	(Kg)	210	245

## YÜKSEK BASINÇLI YIKAMA

**JHPW 2000-DS**
**217.00 - \$**

**JHPW 2000-MDS**
**245.00 - \$**

Model	Birim	JHPW 2000 DS	JHPW 2000-MDS
Maksimum Basınç	bar	150	150
Çalışma Basıncı	bar	110	110
Motor Tipi		Kömürlü Motor	Kömürlü Motor
Motor Gücü	watt	2.000	2.000
Su Sevk Miktarı	Litre / Dakika	6.7	6.7
Maks. Su Sevk Miktarı	Litre / Dakika	7.8	7.8
Koli Ebatları	mm	605 x 375 x 585	605 x 375 x 585
Ağırlık	kg	10	12
Hortum Uzunluğu	metre	5 (PVC)	5 (PVC)



# GRUP METABO 7

## AKSESUARLAR

## İçindekiler

### Akülü Makinalar için Aksesuarlar

	Aküler			376
	Şarj Cihazları ve Akü Setleri			377 - 378
	Akülü Silikon Tabancası için Aksesuarlar ve Tripotlar			379

### Taşlamalar için Aksesuarlar

	Kesme Diskleri	380 - 387	Çelik Tel Fırçalar	397 - 398
	Kesim Makinaları-Motorlu Kesiciler için Kesme Diskleri	388 - 389	Elmas Kesme Diskleri	399 - 400
	Taşlama Taşları	390	Elmas Bıçaklar	401 - 403
	Seramik Parçalı Flap Disk ve Zımpa Diskleri	391 - 396		

### Duvar Kesikleri ve Kesme Sistemleri için Aksesuarlar

	Duvar Kesikleri ve Kesme Sistemleri için Aksesuarlar			404 - 405
--	--	--	--	-----------

### Özel Uygulamalar için Makinalar

	Özel Uygulamalar için Makinalar			406
--	---------------------------------	--	--	-----



### Beton Taşlamalar için Aksesuarlar

	Elmas Çanak Diskler			407
---	---------------------	--	--	-----

### Taşlamalar için Aksesuarlar

	Bıçak Koruyucular	408	Aksesuarlarla Birlikte Çanak Taşlama Diskleri		409
---	-------------------	-----	---	---	-----

### Polisaj için Aksesuarlar

	Kanca ve Halka Destek Pedi	410	Zımparalama / Taşlama ve Parlatma Aksesuarları		411
			Polisaj için Aksesuarlar		

### Inox Taşlama Makinaları için Aksesuarlar

	Inox Taşlama Makinaları için Aksesuarlar			412 - 413
--	--	--	--	-----------

## Mob Zımparalama Aksesuarları



Mob Zımpara Aksesuarları

414 - 420

## Boru Zımparalama Aksesuarları



Boru Zımpara Aksesuarları

421 - 422

## Kalıpçı Taşlamalar için Aksesuarlar



Karbür Çapak Alma Frezeleri

423 - 426

Çelik için Küçük Kesme Delikleri



427

Saplı Taşlar



427

Saplı Flap Zımparalar



428

## Kaynak Ağızı Açma Makinaları Aksesuarları



Boru Zımpara Aksesuarları

429

## Manyetik Matkap Uçları ve Bağlantı Adaptörleri Şeması



Adaptör Bağlantı Şeması

430

## Manyetik Matkaplar için Aksesuarlar



Manyetik Matkaplar için Aksesuarlar

431 - 434

## Matkaplar için Aksesuarlar



Mandrenler

435 - 440

## Kırcı Deliciler için Aksesuarlar



Mandren Adaptörleri

440









## İçindekiler

### Matkaplar için Aksesuarlar

	Metal Matkap Uçları	441 - 446	Ahşap Delme Uçları		452
	Taş ve Beton Matkap Uçları	447	Matkap Uç Setleri		452 - 457
	Duvar Delme Uçları/Beton Delme Uçları	448	Delik Açma Testeresi		457 - 459
	Universal Delme Uçları/Cam Delme	449			
	Ahşap Matkap Uçları	450 - 451			



### Kırcı - Delici Aksesuarlar

	SDX-MAX/SDS-PLUS Delme Uçları	460	Toz Emme Aksesuarı		470
	Kırcı-Delici Delme Uçları	461 - 464	Keskiler		471 - 474
	Kırcı-Delici Delme Uç Setleri	465 - 467	Panç Uçlar		475
	Delme Uç Setleri	468 - 469	Elmas Soket Havşalar		476

### Tornavidalar için Aksesuar Setleri

	Tornavidalar için Aksesuar Setleri				477- 481
--	------------------------------------	--	--	--	----------

### Vidalamalar için Aksesuar Setleri

	Açı Adaptörleri	482	Somun Perçin Tabancası Aksesuarları Tornavida için Aksesuarlar		482
--	-----------------	-----	---	---	-----



### Karıştırıcı Aksesuarları

	Karıştırıcı Aksesuarları				484
--	--------------------------	--	--	--	-----

### Orbital Zımpara Aksesuarlar

	Aşındırıcı Dünyası: Hızlı Parça Kaldırma ve Dayanıklı	485	Orbital Zımparalar için Zımpara Kağıtları		492
	Zımpara Tabanları ve Orta Diskler	486	Zımpara Kağıdı Çeşitleri		493
	Zımparaları için Cırtlı Zımpara Kağıtları	487 - 489	Naylon Dokulu		494
	Zımpara Kağıdı Çeşitleri	490	Aşındırıcı Mesh		494
	Zımparalar için Ek Aksesuarları	491	Zımparalar için Ek Aksesuarları		495

### Üçgen Zımparalar için Aksesuarlar

	Üçgen Zımparalar için Cırtlı Zımpara Kağıtları	496	Üçgen Zımpara ve ÇokFonksiyonlu Makina için Cırtlı Zımpara Kağıtları		498
	Zımpara Tabanları	497			

## Zımparalama / Taşlama Makinaları için Filtreleme Aksesuarları



Zımparalama / Taşlama Makinalararı için Filtreleme Aksesuarları

497

## Uzun Boyulu Zımpara Aksesuarları

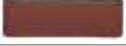

Hangi Uygulama Aracı için Hangi Zımparalama Aracı?

498

Uzun Boyunlu Zımpara Aksesuarları

499

Uzun boyunlu zımparalar için ek aksesuarlar



500 - 501

## Daire Testere Bıçakları 464 - 473



Daire Testere Bıçakları: Uzun Kullanım Ömrü ve Hassas Temiz Kesimler

502 - 503

Daire Testere Bıçakları "Hassa Kesim"



505 - 506

Daire Testere Bıçakları "Güçlü Kesim"

504

Daire Testere Bıçakları "Multi Cut"



507 - 511

## Dekupaj Testere Genel Bakış

Dekupaj Testere genel Bakış

512 - 514

## Dekupaj Testere için Aksesuarlar



Dekupaj Testere Bıçakları

515 - 520

T-tipi Bağlantılı Dekupaj Testetere Bıçakları



521

## Dekupaj Testere için Aksesuarlar



Panter Testere Bıçakları

523 - 529

Özel Kesimler için Panter Testere Bıçakları



530

## Çok Fonksiyonlu Makinalar için Aksesuarlar



Çok Fonksiyonlu Makinalar için Aksesuarlar

**STARLOCK**

532 - 533

## Profil Kesme Makinaları için Aksesuarlar



Profil Kesme Sehpalı Atölyeler için İdeal

535

## Şerit Testere - Planya Kalınlık için Aksesuarlar



Şerit Testere

536

Planya Kalınlık için Aksesuarlar



537

## Sıcak Hava Tabancaları için Aksesuarlar



Sıcak Hava Tabancaları için Aksesuarlar

538

## Kağıt Filtre Kartuşları



Çok Amaçlı Süpürge Aksesuarları

539

## Süpürgeler için Aksesuarlar



Toz Torbaları

540 - 541

## Bahçe Makinaları için Aksesuarlar



Bahçe Makinaları için Aksesuarlar

542 - 543

# Metabo ile Verimlilik

## Dört iyi argüman:

Metabo ile her zaman iyi bir tercih yaparsınız. Verimlilik, mobilite, güvenlik, dayanıklılık ve servisin bir toplamıdır ve bizim için kritik bir rol oynar- tıpkı sizin için de firmanız ve çalışanlarınızın verimliliğinin önemli olduğu gibi. Özetle:Metabo ile her zaman güvenli taraftasın.

### Sınırsız mobilite

Şu an ne işiniz olursa olsun, kendinizi kablodan koparın. Metabo akü teknolojisi ile elektrikli aletler ile ulaşabileceğiniz performansa ulaşacaksınız..



### Maksimum güvenlik

İşten kaynaklanan hastalık sebebiyle ne kadar az zaman kaybederseniz, verimliliğiniz o kadar artar. Ürünlerimiz kullanıcı sağlığını ve güvenliğini en üst seviyede tutar.



### Kapsamlı hizmet

Uygulama analizinden bireysel ürüne ve sistem çözümlerine, hızlı yedek parça ve tamir servisi: Sizin iş akışınız bizim taahhüdümüzdür.



### Dayanıklı sağlamlık

Metabo'nun makineleri ve aksesuarları en iyi kalite, maksimum güvenilirlik ve benzersiz servis ömrü sunar. Bu da en zorlu koşullarda bile yüksek performans elde etmenizi sağlar.





# Alman yapımı: İnovasyon bizim geleneğimizdir.

Her Metabo makinasında geleneksel Alman mühendislik ustalığı vardır. 1924'ten beri Nürtingen tesisimizde yenilikçi fikirler geliştirmekte ve profesyonel kullanıcılar için mükemmel makinalar ve aksesuarlar sunmaktayız. İhtiyaçlarınıza göre özel olarak sunduğumuz hizmetimiz bizi çok daha güçlü bir ortak haline getiriyor.



Alüminyum döküm



Mühendislik



Plastik enjeksiyon kalıp



Kalıp inşaatı



Mekanik üretim



Montaj



Çelik parçalar



Motor üretimi



# metabo®

PROFESSIONAL POWER TOOL SOLUTIONS

## DÜNYANIN 1 NUMARALI AKÜ TEKNOLOJİSİ

### KABLOYU AT - GÜCÜ TUT



**3001**  
Makina Akü

**LiHD**  
TECHNOLOGY



**Ultra M**  
Technology

**3** Yıl  
Garanti  
E3 POWER / LiHD

# Lider teknoloji.



Metabo, yeni LiHD teknolojisiyle akülü makinelerde kablolu makinelerden hiç bir şekilde geri kalmayan bir performans seviyesine ulaşıyor. Bu durum performans, kullanım ömrü ve çalışma süresi bakımından size üstünlük sunan pek çok bileşenin ortak çalışmasıdır. Metabo'nun hangi akü paketine karar verdiğinizin bağlayıcı değildir.

## % 160 Daha fazla güç\*

Yeni geliştirilen bir akü paketiyle bağlantılı olarak yeni LiHD hücre teknolojisi sayesinde

- Yüksek akım kapasiteli akım hattı ve büyütülmüş kontaklar
- Özel bakır alaşımli hücre köprüleri sayesinde 3 kat iyileştirilmiş iletkenlik

## % 115 Daha fazla çalışma süresi\*

- Hücrede daha fazla etkin malzeme
- Üstün nitelikli malzemelerin kullanımı (gümüş ve bakır)

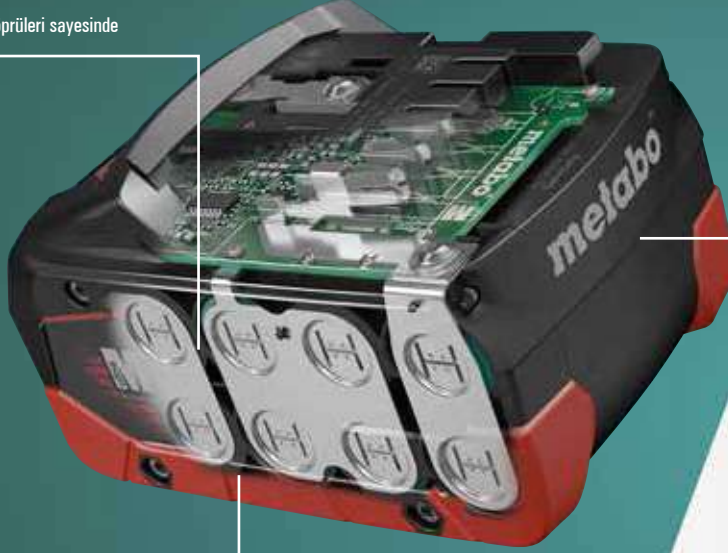

## Daha uzun ömürlü

ve % 100 daha sağlam\*:

- Komple döküm ve elektroniklerin bir bütün olarak koruyucu cilası ve ayrıca kapak yapısındaki optimum sızdırmazlık sayesinde içten kirlenmeye karşı optimum koruma
- Hücrelerin kauçuk tamponla korunması
- Hücre enerjisinin daha fazla kullanılması sayesinde daha seyrek yükleme
- Akü paketinde dıştan kauçuk uygulaması emniyetli ve kaymaz şekilde duruş sağlar ve darbe koruması görevi de görür



## 10.0 Ah

Maksimum güç ve maksimum çalışma süresi



## 8.0 Ah

Maksimum güç ve maksimum çalışma süresi



## 5.5 Ah

Maksimum güç



## 4.0 Ah

Kompakt ve güçlü

## Aküler

### LiHDX Aküler



#### LiHDX aküler

- Nihai performans ve minimum sıcaklık üretimi ile zorlu uygulamalar için LiHDX aküler
- Ultra M Teknolojisi: 3 yıl garanti, uzun ömürlü piller için akıllı pil yönetimi
- Patentli Hava Soğutmalı şarj teknolojisi
- Şarj ederken, özellikle uzun ömür için Elektronik Tek Hücre Koruması (ESCP).
- İşlemci kontrollü şarj ve deşarj yönetimi
- Bellek etkisi yoktur
- Akü kapasite göstergesi

Li HDX

Akü voltajı V	Akü kapasitesi Ah	Ağırlık Kg	»Hava soğutma«	Sipariş No.	Fiyat €
18	4.0	0,580	■	624974000	134,00
18	8.0	0,980	■	624975000	199,00

### LiHD Aküler



#### LiHD aküler

- Nihai performans ve minimum sıcaklık üretimi ile zorlu uygulamalar için LiHD aküler
- Ultra M Teknolojisi: 3 yıl garanti, uzun ömürlü piller için akıllı pil yönetimi
- Patentli Hava Soğutmalı şarj teknolojisi
- Şarj ederken, özellikle uzun ömür için Elektronik Tek Hücre Koruması (ESCP).
- İşlemci kontrollü şarj ve deşarj yönetimi
- Bellek etkisi yoktur
- Akü kapasite göstergesi

Li HD

Akü voltajı V	Akü kapasitesi Ah	Ağırlık Kg	»Hava soğutma«	Sipariş No.	Fiyat €
12	4.0	0,320	■	625349000	82,00
18	4.0	0,580	■	625367000	118,00
18	5.5	0,980	■	625368000	147,00
18	8.0	0,980	■	625369000	173,00
18	10.0	1.010	■	625549000	213,00
36	6.2	1,640	■	625344000	502,00

### Li-ion Aküler



#### Lityum-ion aküler»

- Ultra M Teknolojisi: 3 yıl garanti, uzun ömürlü piller için akıllı pil yönetimi
- Patentli Hava Soğutmalı şarj teknolojisi
- Şarj ederken, özellikle uzun ömür için Elektronik Tek Hücre Koruması (ESCP)
- İşlemci kontrollü şarj ve deşarj yönetimi
- Bellek etkisi yoktur
- Akü kapasite göstergesi
- 36V Akü; 1,5 Ah (625453000): Sadece akülü toz emme AHS 36-65V ve akülü pnömatik delici

Akü voltajı V	Akü kapasitesi Ah	Ağırlık Kg	»Hava soğutma«	Sipariş No.	Fiyat €
12	2.0	0,230	■	625406000	48,00
14.4	2.0	0,330	■	625595000	74,00
18	2.0	0,430	■	625026000	73,00
18	4.0	0,685	■	625027000	106,00
18	5.2	0,695	■	625028000	118,00







#### 12V Lityum-ion aküler

- Ultra M Teknolojisi: 3 yıl garanti, uzun ömürlü piller için akıllı pil yönetimi
- Şarj ederken, özellikle uzun ömür için Elektronik Tek Hücre Koruması (ESCP)
- Bellek etkisi yoktur
- Akü kapasite göstergesi
- Mükemmel çevre özellikleri



Akü voltajı V	Akü kapasitesi Ah	Ağırlık Kg	»Hava soğutma«	Sipariş No.	Fiyat €
12	2.0	0,185	■	625438000	54,40

## Şarj Cihazları













		Sipariş No.	Fiyat €
	<p>ASC 55 Şarj Cihazı</p> <ul style="list-style-type: none"> <li>■ Tüm Li Power ve LiHD kızaklı aküleri şarj etmek için (14.4V-36V)</li> <li>■ Patentli "Hava Soğutmalı" şarj teknolojisi</li> <li>■ Şarj Etme Akımı: 3.0 A</li> <li>■ Çok düşük bekleme giriş gücü</li> <li>■ İşlemci kontrollü şarj yönetim sistemi</li> </ul> <p>Voltaj: 230-240V Frekans: 50-60Hz</p>	627044000	66,00
	<p>ASC 145 Şarj Cihazı</p> <ul style="list-style-type: none"> <li>■ Tüm Li Power ve LiHD kızaklı aküleri şarj etmek için (12V)</li> <li>■ Şarj Etme Akımı: 8.0 A</li> <li>■ Çok düşük bekleme giriş gücü</li> <li>■ İşlemci kontrollü şarj yönetim sistemi</li> <li>■ Şarj süresi: 18V/ 8.0 Ah akü yaklaşık 60 dakika,</li> </ul> <p>Voltaj: 230-240V Frekans: 50-60Hz</p>	627378000	102,00
	<p>ASC 290 Hızlı Şarj Cihazı</p> <ul style="list-style-type: none"> <li>■ Tüm Li Power ve LiHD kızaklı aküleri şarj etmek için (12V-36V)</li> <li>■ Patentli "Hava Soğutmalı" şarj teknolojisi</li> <li>■ Şarj Etme Akımı: 16 A</li> <li>■ Power USB-C: 20 W</li> <li>■ Çok düşük bekleme giriş gücü</li> <li>■ İşlemci kontrollü şarj yönetim sistemi</li> <li>■ Şarj süresi: 8.0 Ah akü yaklaşık 30 dakika</li> </ul> <p>Voltaj: 230-240V Frekans: 50-60Hz</p>	627370000	270,00
	<p>ASC 145 Duo Hızlı Şarj Cihazı</p> <ul style="list-style-type: none"> <li>■ Evrensel çift hızlı şarj cihazı: Tüm Li-Ion ve LiHD sürgülü pil paketlerini şarj etmek için (12 V - 36 V)</li> <li>■ Patentli "HAVA SOĞUTMALI" şarj teknolojisi: şarj sırasında önemli ölçüde azaltılmış şarj süreleri için pil takım.</li> <li>■ Şarj Etme Akımı: 8.0 A</li> <li>■ Çok düşük bekleme giriş gücü</li> <li>■ Nazik şarj ve maksimum şarj döngüsü için işlemci kontrollü şarj yönetimi</li> <li>■ Tüm CAS iş ortağı pil paketlerini şarj etmek için</li> <li>■ Gösterilen makine, yapılandırmaya bağlı olarak ekipman ve teknik ayrıntılarda farklılık gösterebilir.</li> <li>■ Şarj süresi: 4.0Ah akü yaklaşık 30 dakika, 8.0Ah akü yaklaşık 60 dakika</li> </ul> <p>Voltaj: 230-240V Frekans: 50-60Hz</p>	627495000	177,00
	<p>ASC 55 MULTI 8 Hızlı Şarj Cihazı</p> <ul style="list-style-type: none"> <li>■ Evrensel 8'li Hızlı Şarj Cihazı: Tüm Li-Ion ve LiHD sürgülü aküleri şarj etmek için (12 V - 36 V)</li> <li>■ Patentli "HAVA SOĞUTMALI" şarj teknolojisi: şarj sırasında önemli ölçüde azaltılmış şarj süreleri için pil takım.</li> <li>■ Şarj Etme Akımı: 3.0 A</li> <li>■ Duvara asma için kanca ve sağlam alüminyum gövde. Taşıma sapı.</li> <li>■ Tüm CAS iş ortağı pil paketlerini şarj etmek için</li> <li>■ On/Off anahtarı.</li> <li>■ Şarj süresi: 4.0Ah akü yaklaşık 80 dakika, 8.0Ah akü yaklaşık 160 dakika</li> </ul> <p>Voltaj: 230-240V Frekans: 50-60Hz</p>	627093000	1.017,00



## Şarj Cihazları

	Sipariş No.	Fiyat €
 <p>LC 24 Şarj Cihazı</p> <ul style="list-style-type: none"> <li>■ 10.8V -12 V aküleri şarj etmek için</li> <li>■ Şarj Etme Akımı: 2.3 A</li> </ul> <p>Voltaj: 230-240V Frekans: 50-60Hz</p>	627109000	77,00
 <p>LC 12 Şarj Cihazı</p> <ul style="list-style-type: none"> <li>■ 10.8-12V aküleri şarj etmek için</li> <li>■ Şarj Etme Akımı: 1.0 A</li> </ul> <p>Voltaj: 220-240V Frekans: 50-60Hz</p>	627108000*	37,20



## Şarj Cihazlı Akü Setleri

	Sipariş No.	Fiyat €
 <p>Başlangıç seti 2 x 2.0 Ah 2 x 12 V/2.0 Ah Akü 1x SC 30 Şarj Cihazı</p>	685300000	149,00
 <p>Başlangıç seti 2 x 4.0 Ah LiHD 2 x 12 V/4.0 Ah LiHD Akü 1x ASC 55 Şarj Cihazı</p>	685301000	224,00
 <p>Başlangıç seti 2 x 2.0 Ah 2 x 18 V/2.0 Ah Akü 1x SC 30 Şarj Cihazı</p>	685161000	188,00
 <p>Başlangıç seti 2 x 4.0 Ah 2 x 18 V/4.0 Ah Akü 1x ASC 55 Şarj Cihazı</p>	685050000	248,00
 <p>Başlangıç seti 2 x 5.2 Ah 2 x 18 V/5.2 Ah Akü 1x ASC 145 Şarj Cihazı</p>	685051000	288,00
 <p>Başlangıç seti 2 x 4.0 Ah LiHD 2 x 18 V/4.0 Ah LiHD Akü 1x ASC 55 Şarj Cihazı</p>	685163000	275,00
 <p>Başlangıç seti 2 x 5.5 Ah LiHD 2 x 18 V/5.5 Ah LiHD Akü 1x ASC 145 Şarj Cihazı</p>	685122000	345,00
 <p>Başlangıç seti 2 x 8.0 Ah LiHD 2 x 18 V/8.0 Ah LiHD Akü 1x ASC Ultra Şarj Cihazı</p>	685131000	444,00
 <p>Başlangıç seti 4 x 8.0 Ah LiHD 4 x 18 V/8.0 Ah LiHD Akü 1x ASC 145 Duo Şarj Cihazı</p>	685135000	999,00
 <p>Başlangıç seti 2 x 10.0 Ah LiHD 2 x 18 V/10.0 Ah LiHD Akü 1x ASC 145 Şarj Cihazı</p>	685142000	490,00
 <p>Başlangıç seti 4 x 10.0 Ah LiHD 4 x 18 V/10.0 Ah LiHD Akü 1x ASC 145 Duo Şarj Cihazı</p>	685143000	990,00
 <p>Başlangıç seti 2 x 4.0 Ah LiHDX 2 x 18 V/4.0 Ah LiHD Akü 1x ASC 145 Şarj Cihazı</p>	685306000	372,00
 <p>Başlangıç seti 2 x 8.0 Ah LiHDX 2 x 18 V/8.0 Ah LiHD Akü 1x ASC 290 Şarj Cihazı</p>	685305000	620,00

## Akülü Silikon Tabancası için Aksesuarlar

Kartuş Borusu		Sipariş No.	Fiyat €
	<p>400 ml Kartuş borusu</p> <ul style="list-style-type: none"> <li>■ 400 ml malzemeler için</li> </ul>	630148000	104,50

## Diğer Aksesuarlar

Tripod		Sipariş No.	Fiyat €
	<p>Akülü çalışma ışığı için Tripod Ayak</p> <ul style="list-style-type: none"> <li>■ Hızlı kilitleme ve merkezi teleskopik uzatmaya sahip teleskopik ayaklar</li> <li>■ Sabit ve zincirle desteklenmiş kaymaz kauçuk ayaklar</li> <li>■ Taşıma kayışı ve çantası sayesinde taşıma kolaylığı</li> </ul> <p>Çalışma Yüksekliği: 85 cm – 173 cm Bağlantı Dış Ölçüsü: 1/4" + 5/8" Ağırlık: 5 kg</p>	623729000	192,00
	<p>İnşaat Tripod</p> <ul style="list-style-type: none"> <li>■ Çok amaçlı alüminyum yapı</li> <li>■ Kesme kontrol hattında çalışmak için ideal</li> <li>■ Hızlı kilitlemeli ve engellemeye karşı engel olan teleskopik ayaklar</li> <li>■ Yüksekliğinin hassas ayarlanması için metrik göstergeli dişli kolon</li> <li>■ Kolay kurulum için çıkarılabilir tripod kafası</li> <li>■ Kaymayı önleyen lastik ayaklar sayesinde iyi sabitleme</li> <li>■ Farklı cihazları bağlamak için adaptör</li> <li>■ Taşıma kayışı ve çantası sayesinde taşıma kolaylığı</li> </ul> <p>Çalışma Yüksekliği: 74 cm – 192 cm Uzatma parçası dahil çalışma yüksekliği: 265 cm'ye kadar Bağlantı Dış Ölçüsü: 1/4" + 5/8" Ağırlık: 5 kg</p>	626791000	393,00
	<p>Tripod - 2 adet Led lamba için</p> <ul style="list-style-type: none"> <li>■ Çok amaçlı alüminyum yapı</li> <li>■ Kaymaz lastik ayaklar sayesinde güvenli duruş.</li> <li>■ Tripod üzerine iki ışık monte etmek için çift tutucu içerir</li> </ul> <p>Çalışma Yüksekliği: 110 cm – 180 cm (Kademesiz yükseklik ayarı) Uygunluk: BSA 12-18 LED 2000 / BSA 18 LED 4000 / BSA 18 LED 10000 Bağlantı Dış Ölçüsü: M8 Ağırlık: 5 kg</p>	623723000	216,00

## KESME VE TAŞLAMA DİSKLERİ: METABO KALİTESİNE GENEL BAKIŞ



»Novoflex«  
»Novorapid« Inox

Başlangıç Kalite

İyi kesim ve malzeme kaldırma özelliği.



»Flexiamant«  
»Flexiarapid« Inox

Standart Kalite

Düğü kesim performansı ve uzun kullanım ömrü.



»Flexiamant Super«  
»Flexiarapid Super«  
Inox HydroResist

Premium Kalite

Ekstra yüksek kalitede kesim ve çok uzun kullanım ömrü



»M-Calibur«

Premium CER Kalite

Özel seramik aşındırıcı parça teknolojisi ve çalışma esnasında maksimum verimlilik



### Metabo renk kodlama sistemi

Metabo taşlama diskleri uygulama alanına uygun olarak farklı renklerle kodlanır. Renk kodları katalogta ürünlerin yanlarında belirtilmiştir.



Metal



Paslanmaz Çelik



Alüminyum, Brons, Bakır, Piriç, diğer NF (iletken olmayan) metaller



Tuğla, Beton, Kiremit, Sert Tuğla vb.

## KESME VE TAŞLAMA DİSKLERİ: GÜÇLÜ VE DAYANIKLI

Kesme ve Taşlama disklerinin kalitesi birkaç ögeye bağlıdır. Aşındırıcı parça (boyut, şeki ve kalite) diskin ne kadar güçlü olabileceğini belirler. Diskin sıkıştırılması ve dolgu malzemeleri diskin ne kadar süre kullanılacağını belirler. Kesme ve Taşlama diskleri bizim formüllerimiz ve kalite standartlarımıza uygun olarak üretilir ve makinalarımız da kullanıldığında maksimum performansa ulaşır. Güçlü diskler uzun bir kullanım ömrü vaad eder ve bu anlamda ekonomiktir.



Metabo ürün adı

**Flexiamant super**

Ölçüler

230 x 2,5 x 22,23 mm  
9 x 3/32 x 7/8"

Maks. İzin Verilen Devir

6.600 min<sup>-1</sup>  
max. 80 m/s

Maks. Çalışma Hızı

Metabowerke GmbH  
Metabo-Allee 1  
D-72622 Nuertingen, Germany

130226150



Son Kullanım Tarihini Gösteren Metal Pul

Uygun Malzemeleri Gösteren Resim

Spesifikasyonlar (Aşağıya bakınız)

**A 36-T-BF/41**



Sipariş Numarası

**616115**



Güvenlik Notları

- Kulaklık kullanınız
- Gözlük kullanınız
- Toz Maskesi kullanınız
- Eldiven kullanınız
- Kullanım Sınırlamaları

OSA Güvenlik Standartları

### Kesme ve Taşlama diskleri Spesifikasyonlarını okuma yöntemi:

#### Adlandırma

Kesme diskinin genetik kodunu oluşturan harfler ve sayılar birleşimi

#### Aşındırıcı

- A ■ Metali işlemek için
- ZA ■ Metal işlemek için özel diskler

#### C Silikon karpit

- Taşı işlemek için

#### CA Seramik

- Paslanmaz Çeliği ve Metali işlemek için özel diskler

#### Kum

Sayı arttıkça kum iyileşir. Kesme ve Taşlama disklerinde 16-60 kum ölçüsü kullanıyoruz:

- 16-24 kaba
- 30-60 orta

#### Sertlik

Taşlama malzemesinin sertliği alfabetik olarak kodlanır.

ABC ...	NOP ...	RST ...	Z
Çok yumuşak	yumuşak	Sert	Çok sert

#### Şekil

- Şekil 41: Düz
- Şekil 42/27: Göbekli versiyon

#### Birleştirme

##### B Reçineli Birleştirme

- 50 m/s hıza kadar izin verir

##### BF Cam-Fiber ile güçlendirilmiş reçineli Birleştirme

80 m/s hıza kadar izin verir

#### Örnek: A 24-N-BF

- A Alüminyum Oksit
- 24 Kum
- N Sert Disk

##### BF Cam-Fiber ile güçlendirilmiş birleştirme

- Bu disk iyi kesim yapar ve metallerde kullanımında uzun ömür sağlar



## HANGİ UYGULAMA İÇİN HANGİ DİSK KULLANILIR?

Açıklama Novoflex İyi Kesim Performansı/Kullanım Ömrü  Flexiamant Yüksek Kesim Performansı / Kullanım Ömrü  Flexiamant süper Çok Yüksek kesim Performansı / Kullanım Ömrü  ■ Çok Uygun □ Kısmi Uygun (Bu malzemelerin özel kullanımı azaltılmış ser- vis ömrüne veya kesme kapasitesine sebep olabilir).	Kesme diskleri														Taşlama diskleri														
	Elle Tutulan Taşlama Makinaları														Elle Tutulan Taşlama Makinaları														
Metal/Uygulama	CA 46-U	A 30	A 30-R	A 36-T	A 60-T/A 46-T	A 46-T	A 30-P	A 46-R/A 60-R/A 30-R	A 60-U/A 46-U/A 36-U	A 46-U	A 30-O	C 30	C 30-S	C 60-T	A 24-N	C 24-N	A 36-S	A 36-R	A 30-R / A 24-M	A 30-R	C 30-S	CA 36-O	A 24	A 24-N	A 24-T	ZA 24-T	A 30-O	A 36-M	C 24-N
	M-Calibur Steel/Inox	Novoflex steel	Flexiamant steel	Flexiamant super steel	Flexiamant super steel	Novorapid Inox	Flexiamant Inox	Flexiarapid Inox	Flexiarapid super Inox	Combinator	Flexiarapid Alu	Novoflex stone	Flexiamant super stone	Flexiamant super stone	Flexiamant super steel	Flexiamant super stone	Flexiamant super steel	Flexiamant super Inox	Flexiamant super steel	Flexiamant super steel	Flexiamant super stone	M-Calibur Steel/Inox	Novoflex steel	Flexiamant steel	Flexiamant super steel	Flexiamant super pipeline	Flexiamant super Inox	Flexiamant super aluminium	Flexiamant super stone
Çelik	■	■	■	■	■		□	■	■					■	■	■	■	■	■	■	■	■	■	■	■	■	■	■	■
Genel İnşaat Çeliği	■	■	■	■	■		□	■	■					■	■	■	■	■	■	■	■	■	■	■	■	■	■	■	■
İnşaat Çeliği-Güçlü Germe Dayanımı		□	□	■			□	□	■					□	□	□	□	□	□	□	□	□	□	□	□	□	□	□	□
İmalat Çeliği	■		■	■	■		□	□	■					■	■	■	■	■	■	■	■	■	■	■	■	■	■	■	■
Metal Plaka/İnce Profil	■	■	■	■	■	■	□	□	■					■	■	■	■	■	■	■	■	■	■	■	■	■	■	■	■
İnce Boru																													
Boru Hattı																							■						
Dökme Demir GG																							■						
Şekillenebilen Dökme Demir GGG																							■						
Dökme Çelik GG																							■						
Dövme Dökme Demir GT																							■						
Paslanmaz Çelik	■					■	■	■	■	■								■	□	□	□	■					■	■	
Alaşımız Paslanmaz Çelik	■					■	■	■	■	■								■	□	□	□	■					■	■	
Alaşımılı Paslanmaz Çelik	■					■	■	■	■	■								■	□	□	□	■					■	■	
Paslanmaz Çelik Plaka/ İnce Profil	■					■	■	■	■	■								■	□	□	□	■					■	■	
Konteynir Üretimi					■																		■		□		■	■	
Alüminyum											■											□							■
Bronz											■											□							■
Bakır											■											□							■
Pirinç											■											□							■
Diğer Demir İçermeyen Metaller											■											□							■
Asfalt																													
Beton												■	■		■							■							■
Sıkıştırılmış Beton												□	□		□														■
Sünger Taşı												□	□		□														
Çatı Kiremiti												□	□		□														
Kiremit														■															
Havalandırılmış Beton												□	□		□														■
Granit												□	□		□														■
Kiremit														■															■
Biriket												□	□		□														■
Seramik														■															■
Kilinker												□	□		□														■
Ateş Tuğlası												□	□		□														■
Taş												■	■		■														■
Kil Boru												□										□							■
Sert Tuğla												□										□							■

## ÇELİK VE PASLANMAZ ÇELİK İÇİN “M-CALIBUR” KESME VE TAŞLAMA DİSKLERİ.



Özel aşındırıcı seramik teknolojisine sahip “M-Calibur” sayesinde çelik ve paslanmaz çelikte yüksek verim ve çalışma kapasitesi



- “M-Calibur” kesme diski ile maksimum kesme sayısı (kullanım ömrünün 3 katına kadar)
- Yüksek kesim hızı
- “M-Calibur” taşlama diski ile maksimum malzeme kaldırma (standart diske göre 3 katına kadar)
- Yüksek malzeme kaldırma hızı

### Yüksek güvenlik standartları

- EN 12413, OSA'nın tüm güvenlik standartlarına uyumluluk

Tüm güçlü taşlama makinalarına mükemmel uyumluluk

### Geniş uygulama alanı

- Tüm çelik ve paslanmaz çelik uygulamaları

Kesme Diskleri



A60-R / A 46 R "Novorapid" Çelik Kesme Disk

- Novorapid: Güçlü giriş seviyesi
- Metalin genel işlenmesi için ince kesme diskli, özellikle borular, metal saclar gibi ince duvarlı malzemeler için
- İyi kesme performanslı kullanım ömrü
- Sertlik: Orta Sert
- Düşük malzeme tüketimi, enerji tasarrufu, düşük makine yükü
- Maksimum çalışma hızı: 80 m/s

Kalite sınıfı	Çap x kalınlık x Göbek çapı mm	Versiyon	Maximum hız /dk	Satış adedi / Paket adedi	Sipariş No.	Fiyat €
A 60-R	115 x 1 x 22.23	—	13.300	1/25	616505000	0,95
A 60-R	125 x 1 x 22.23	—	12.200	1/25	616506000	1,00
A 46-R	150 x 1.6 x 22.23	—	10.200	1/25	616507000	1,64
A 46-R	180 x 1.6 x 22.23	—	8.500	1/25	616508000	1,84
A 46-R	230 x 1.9 x 22.23	—	6.600	1/25	616509000	2,86



A 30 "Novoflex" Çelik Kesme Diski

- Novoflex: Güçlü giriş seviyesi
- Sertlik: Orta Sert
- Metal uygulamaları için üniversal kullanım
- İyi kesme performanslı kullanım ömrü
- Maksimum çalışma hızı: 80 m/s

A 30	100 x 2.5 x 16	—	15.300	1/25	616446000	0,84
A 30	115 x 2.5 x 22.23	—	13.300	1/25	616442000	0,87
A 30	115 x 2.5 x 22.23	—	13.300	1/25	616454000	0,85
A 30	115 x 3 x 22.23	—	13.300	1/25	616420000	1,46
A 30	125 x 2.5 x 22.23	—	12.200	1/25	616444000	0,95
A 30	125 x 2.5 x 22.23	—	12.200	1/25	616456000	1,04
A 30	150 x 3 x 22.23	—	10.200	1/25	616448000	1,38
A 30	180 x 3 x 22.23	—	8.500	1/25	616450000	1,37
A 30	180 x 3 x 22.23	—	8.500	1/25	616457000	1,54
A 30	230 x 3 x 22.23	—	6.600	1/25	616452000	1,82
A 30	230 x 3 x 22.23	—	6.600	1/25	616477000	2,33



A 30-R "Flexiamant" Çelik Kesme Diski

- Komple metal uygulamaları için üniversal disk
- Sertlik: Orta
- Yüksek kesme performanslı kullanım ömrü
- Düzenli kesim sonuçları ve kullanım ömrü
- Maksimum çalışma hızı: 80 m/s





A 30-R	115 x 2.5 x 22.23	—	13.300	1/25	616727000	1,87
A 30-R	115 x 2.5 x 22.23	—	13.300	1/25	616770000	1,10
A 30-R	125 x 2.5 x 22.23	—	12.200	1/25	616310000	1,87
A 30-R	125 x 2.5 x 22.23	—	12.200	1/25	616732000	1,28
A 30-R	150 x 3 x 22.23	—	10.200	1/25	616121000	2,45
A 30-R	150 x 3 x 22.23	—	10.200	1/25	616313000	0,00
A 30-R	180 x 3 x 22.23	—	8.500	1/25	616123000	2,10
A 30-R	230 x 3 x 22.23	—	6.600	1/25	616127000	3,91
A 30-R	230 x 3 x 22.23	—	6.600	1/25	616302000	3,91



A 60-T / A 46-T "Flexiamant Super" Çelik Kesme Diski

- Özellikle metal levhalar, borular, profiller, teller gibi ince malzemeler için ince kesme diskli
- Sertlik: Sert
- Çok yüksek kesme performanslı kullanım ömrü
- Düşük malzeme tüketimi, enerji tasarrufu, düşük makine yükü
- Maksimum çalışma hızı: 80 m/s

A 60-T	115 x 1 x 22.23	—	13.300	1/25	616188000	1,52
A 46-T	115 x 1.6 x 22.23	—	13.300	1/25	616191000	1,52

Kalite sınıfı	Çap x kalınlık x Göbek çapı mm	Versiyon	Maksimum hız /dk	Satış adedi / Paket adedi	Sipariş No.	Fiyat €
A 60-T	125 x 1 x 22.23	—	12.200	1/25	616189000	1,99
A 46-T	125 x 1.6 x 22.23	—	12.200	1/25	616192000	1,48
	<p>A 36-T "Flexiamant Super" Çelik Kesme Diski</p> <ul style="list-style-type: none"> <li>■ Komple metal uygulamaları için üniversal kesme disk</li> <li>■ Sertlik: Sert</li> <li>■ Son derece yüksek kesme performanslı kullanım ömrü</li> <li>■ Güçlü makinalarda kullanıldığında en iyi sonuçlar</li> <li>■ Maksimum çalışma hızı: 80 m/s</li> </ul>					
A 36-T	115 x 2 x 22.23	—	13.300	1/25	616100000	1,87
A 36-T	125 x 2 x 22.23	—	12.200	1/25	616101000	1,48
A 36-T	125 x 2 x 22.23	—	12.200	1/25	616107000	1,48
A 36-T	150 x 2 x 22.23	—	10.200	1/25	616109000	2,58
A 36-T	180 x 2 x 22.23	—	8.500	1/25	616102000	3,30
A 36-T	180 x 2 x 22.23	—	8.500	1/25	616111000	3,30
A 36-T	230 x 2.5 x 22.23	—	6.600	1/25	616103000	4,78
A 36-T	230 x 2.5 x 22.23	—	6.600	1/25	616115000	3,45
	<p>A 60 T - BF/ 41"SP - Novorapid" Inox Kesme Diski</p> <ul style="list-style-type: none"> <li>■ Novorapid: Güçlü giriş seviyesi</li> <li>■ Paslanmaz, borular, saclar, profiller, teller gibi ince cidarlı malzemelerin işlenmesi için ince kesme disk</li> <li>■ Sertlik: Sert</li> <li>■ Düşük malzeme tüketimi, enerji tasarrufu, düşük makine yükü</li> <li>■ Demir, kükürt ve klor oranı düşük (Fe + S + Cl ≤ 0.1 %)</li> <li>■ Maksimum çalışma hızı: 80 m/s</li> <li>■ Non - OSA</li> </ul>					
A 60 T - BF/ 41"SP	115 x 1.0 x 22.23		13.200	1/25	617231000	1,81
A 60 T - BF/ 41"SP	125 x 1.0 x 22.23		12.200	1/25	617232000	1,91
	<p>A 46-T "Novorapid" Inox Kesme Diski</p> <ul style="list-style-type: none"> <li>■ Novorapid: Güçlü giriş seviyesi</li> <li>■ Paslanmaz, borular, saclar, profiller, teller gibi ince cidarlı malzemelerin işlenmesi için ince kesme disk</li> <li>■ Yüksek kesme performanslı kullanım ömrü</li> <li>■ Sertlik: Sert</li> <li>■ Düşük malzeme tüketimi, enerji tasarrufu, düşük makine yükü</li> <li>■ Demir, kükürt ve klor oranı düşük</li> <li>■ Maksimum çalışma hızı: 80 m/s</li> </ul>					
A 46-T	115 x 1 x 22.23	—	13.200	1/25	616270000	0,79
A 46-T	125 x 1 x 22.23	—	12.200	1/25	616271000	0,91
A 46-T Novorapid	180 x 1.5 x 22.23	—	8.600	1/25	616273000	1,56
A 46-T	230 x 1.9 x 22.23	—	6.600	1/25	616274000	2,66
	<p>A 30-P "Flexiamant" Inox Kesme Diski</p> <ul style="list-style-type: none"> <li>■ Paslanmaz Çelik uygulamaları için üniversal kesme disk</li> <li>■ Sertlik: Yumuşak</li> <li>■ Yüksek kesme performanslı kullanım ömrü</li> <li>■ Maksimum çalışma hızı: 80 m/s</li> </ul>					
A 30-P	115 x 2.5 x 22.23	—	13.300	1/25	616370000	1,87
A 30-P	125 x 2.5 x 22.23	—	12.200	1/25	616380000	1,48
A 30-P	180 x 3 x 22.23	—	8.500	1/25	616163000	3,30
A 30-P	230 x 3 x 22.23	—	6.600	1/25	616167000	3,71
	<p>A 60-R / A 46-R / A 30-R "Flexiarapid" İnox Kesme Diski</p> <ul style="list-style-type: none"> <li>■ Özellikle paslanmaz borular, metal levhalar, profiller, teller gibi malzemeler için ince kesme disk</li> <li>■ Sertlik: Sert</li> <li>■ Çok yüksek kesme performanslı kullanım ömrü</li> <li>■ Düşük malzeme tüketimi, enerji tasarrufu, düşük makine yükü</li> <li>■ Demir, kükürt ve klor oranı düşük</li> <li>■ Maksimum çalışma hızı: 80 m/s</li> <li>■ 1.0 mm kalınlığa sahip A 60-R, 1.6 mm kalınlığa sahip A 30-R, 1.9 mm kalınlığa sahip A 30-R</li> </ul>					
A 46-R	105 x 1.6 x 16	—	15.300	1/25	616180000	1,59
A 60-R	115 x 1 x 22.23	—	13.300	1/25	616186000	0,98
A 46-R	115 x 1.6 x 22.23	—	13.300	1/25	616181000	1,46
A 60-R	125 x 1 x 22.23	—	12.200	1/25	616187000	1,09
A 46-R	125 x 1.6 x 22.23	—	12.200	1/25	616182000	1,43



Kalite Sınıfı	Çap x kalınlık x Göbek çapı mm	Versiyon	Maximum hız /dk	Satış adedi / Paket adedi	Sipariş No.	Fiyat €
A 30-R	150 x 1.6 x 22.23	—	10.200	1/25	616183000	2,10
A 30-R	180 x 1.6 x 22.23	—	8.500	1/25	616184000	1,77
A 30-R	230 x 1.9 x 22.23	—	6.600	1/25	616185000	3,49



A 36-U / A 46-U / A 60-U "Flexiarapid Super" Inox Kesme Diski

- Özellikle paslanmaz çelik malzemeler işlemek için süper ince kesme diski
- Çok yüksek kesme performanslı kullanım ömrü
- Demir, kükürt ve klor oranı düşük
- Tüm pas ve aside dayanıklı çelikler (V2A, Nirosta, INOX), yaylı çelikler, takım çelikleri
- Taşıtlar, konteynerler, karoserler, şalter dolapları vb. Üretiminde kullanılmak üzere
- Sessiz, hassas kesim için kesme diskleri, çapaksız kesimler
- Sertlik: Sert
- Maksimum çalışma hızı: 80 m/s

A 60-U	105 x 1 x 16	—	15.300	1/25	616210000	1,82
A 60-U	115 x 0.8 x 22.23	—	13.300	1/50	616208000	2,02
A 60-U	115 x 1 x 22.23	—	13.300	1/25	616216000	1,47
A 60-U	115 x 1 x 22.23	—	13.300	1/25	616217000	1,64
A 46-U	115 x 1.6 x 22.23	—	13.300	1/25	616218000	1,97
A 46-U	115 x 1.6 x 22.23	—	13.300	1/25	616219000	1,97
A 60-U	125 x 0.8 x 22.23	—	12.200	1/50	616209000	2,28
A 60-U	125 x 1 x 22.23	—	12.200	1/25	616220000	1,76
A 46-U	125 x 1.6 x 22.23	—	12.200	1/25	616222000	2,05
A 46-U	150 x 1.6 x 22.23	—	10.200	1/25	616224000	3,48
A 46-U	180 x 1.6 x 22.23	—	8.500	1/25	616226000	2,37
A 46-U	180 x 1.6 x 22.23	—	8.500	1/25	616227000	2,56
A 36-U	230 x 1.9 x 22.23	—	6.600	1/25	616228000	4,78
A 36-U	230 x 1.9 x 22.23	—	6.600	1/25	616229000	4,78
A 46-U Combinator Inox	115 x 1.9 x 22.23	—	13.200	1/25	616500000	1,99
A 46-U Combinator Inox	125 x 1.9 x 22.23	—	12.200	1/25	616501000	2,21



CA 46-U "M-Calibur" Inox Kesme Diski

- En son nesil seramik tanecikli kesme diski
- Seramik tanecikler sayesinde maksimum kesme performansı çok uzun kullanım ömrü
- İş ilerlemesinde yüksek verimlilik
- Demir, kükürt ve klor oranı düşük
- Tüm pas ve aside dayanıklı çelikler (V2A, Nirosta, INOX) için, izin verilen çelikler, yaylı çelikler, takım çelikleri
- Sertlik: Sert
- Maksimum çalışma hızı: 80 m/s

CA 46-U	125 x 1.6 x 22.23		12.200	1/25	616286000	5,41
---------	-------------------	--	--------	------	-----------	------

Kalite Sınıfı	Çap x kalınlık x Göbek çapı mm	Versiyon	Maximum hız /dk	Satış adedi / Paket adedi	Sipariş No.	Fiyat €
---------------	--------------------------------	----------	-----------------	---------------------------	-------------	---------



C 30 "Novoflex" Taş Kesme Diski

- Novoflex: Güçlü giriş seviyesi
- Sertlik: Orta
- Doğal ve yapay taş uygulamaları için universal kesme diski
- Yüksek kesme performanslı kullanım ömrü
- Maksimum çalışma hızı: 80 m/s

C 30 S	115 x 2.5 x 22.23	—	13.300	1/25	616728000	1,87
C 30 S	230 x 3.0 x 22.23	—	6.600	1/25	616303000	4,17

Kalite Sınıfı	Çap x kalınlık x Göbek çapı mm	Versiyon	Maximum hız /dk	Satış adedi / Paket adedi	Sipariş No.	Fiyat €
---------------	--------------------------------	----------	-----------------	---------------------------	-------------	---------









C 30 S "Flexiamant Süper" Taş Kesme Diski





- Novoflex: Güçlü giriş seviyesi
- Sertlik: Orta
- Doğal ve yapay taş uygulamaları için universal kesme diski
- Yüksek kesme performanslı kullanım ömrü
- Maksimum çalışma hızı: 80 m/s



C 30	180 x 3 x 22.23	—	8.500	1/25	616143000	3,07
------	-----------------	---	-------	------	-----------	------

Powermaxx CC Aksesuarları

Kalite Sınıfı	Çap x kalınlık x Göbek çapı mm	Versiyon	Maximum hız /dk	Satış adedi / Paket adedi	Sipariş No.	Fiyat €
	<ul style="list-style-type: none"> <li>PowerMaxx CC 12 BL ve CC 18 LTX BL akülü taşlama makineleri ile çok sayıda uygulama için üç parçalı aksesuar seti 76 mm disk çapı ile</li> <li>Set içeriği : 1 x Kesme diski Flexiarapid Super Inox Ø 76x1.0x10 mm, 1 x Kesme / taşlama diski Kombinator Ø 76x2.5x10 mm 1 x Elmas kesme diski Universal professional Ø 76x10 mm</li> </ul>			1	626879000	17,06
	<p>TF 41 "Flexiarapid Super" Inox Kesme Diski</p> <ul style="list-style-type: none"> <li>Özellikle paslanmaz çelik işlemek için süper ince yüksek çıkışlı disk Özel korindonların kullanımı sayesinde çok uzun servis ömrü ile süper hızlı Demir, kükürt ve klor bakımından düşük (Fe + S + Cl ≤% 0.1)</li> <li>Tüm pas ve aside dayanıklı çelikler (V2A, Nirosta, INOX), yay çelikleri, takım çelikleri Taşıt, konteyner, araba karoseri, şalter dolabı vb. Sessiz ve hassas kesim için kesme diskleri, çapaksız kesim Sertlik: sert. Maksimum çalışma hızı 80 m / s</li> </ul>					
TF 41	76 x 1 x 10	—	20..100	1/5	626870000	6,52
	<p>"Flexiarapid Super" Üniversal Kesme Diski</p> <ul style="list-style-type: none"> <li>Fayans, seramik, klinker vb. İşlemek için süper ince özel disk. Evrensel uygulama</li> <li>Ortalamanın üzerinde takım ömrüyle çok yüksek kesme gücü</li> <li>Hızlı kesim süresi, daha az kesme israfı, daha temiz kesme kenarları. Maksimum çalışma hızı 80 m / s</li> </ul>					
	76 x 1 x 10	—	20.100	1/5	626871000	6,52
	<p>Kalite Sınıfı "profesyonel" / TP</p> <ul style="list-style-type: none"> <li>Her türlü fayans, sırlı ve sırsız, doğal taş levhalar, ince toprak, seramik için en yüksek talepleri karşılamak için özel disk.</li> <li>Optimize edilmiş ince duvar teknolojisi ve uyarlanmış elmas yapısı sayesinde optimum kesme kalitesi ve çok uzun takım ömrü</li> <li>Sinterlenmiş kesme kenarı, segment yüksekliği: 6 mm</li> </ul>					
	1 x 6 x 25.4		20.100	1	626874000	12,78
	<p>Kalite Sınıfı "profesyonel" / UP</p> <ul style="list-style-type: none"> <li>Üniversal uygulama için vakumlu lehimli elmaslı elmas kesme diski.</li> <li>Yüksek elmas içeriği sayesinde çok iyi kesme özellikleri</li> <li>Beton, fayans, kompozit malzemeler, alçı sıva, PVC, sac, dişli çubuklar, ince ahşap gibi çeşitli malzemeler için uygundur</li> </ul>					
	12 x 1.2 x 2.2		20.100	1	626873000	12,79
	<p>A 46 U "Combinator" Inox Kesme ve Taşlama Diski</p> <ul style="list-style-type: none"> <li>İki uygulama için bir taşlama taşı: hızlı kesme, kolay çapak alma ve zımparalama. Paslanmaz çeliğin işlenmesi ve genel metal işleri için çok amaçlı kullanım. Demir, kükürt ve klor bakımından düşük (Fe + S + Cl ≤% 0.1) Sertlik: sert. Kurulum süresinden tasarruf ederek işçilik maliyetlerini azaltır. Mobil kullanım sırasında zaman alan disk değişikliklerini ortadan kaldırır. Disk tasarımının boyutsal ve yanal stabilitesi sayesinde kalite ve güvenlikte en yüksek standartlar (3 tam yüzey malzeme tabakası ile kanıtlanmış güvenlik) Maksimum çalışma hızı: 80 m / s</li> </ul>					
A 46 U	76 x 2 x 10	—	20.100	1/3	626872000	6,56
	<p>Kalite Sınıfı Zirkonyum alüminyum oksit "Flexiamant"</p> <ul style="list-style-type: none"> <li>Paslanmaz çelik, çelik, dökme demir ve çelik sac dahil olmak üzere tüm metal işleme alanlarında kaba ve ara taşlama için uygundur. Fiberglas ped üzerinde yüksek katmanlı astar. Düzgün taşlama kapasitesi. Soğuk taşlama. Düşük gürültü seviyesi. Düzgün taşlama sonucu, sadece düşük titreşimle rahat taşlama. Paslanmaz çeliklerin işlenmesi için en uygun. Maksimum çalışma hızı 80 m / s; eğik versiyon: saldırı açısı 7-9 °</li> </ul>					
P 60	76 x 10	—	20.100	1/1	626875000	2,88
P 80	76 x 10	—	20.100	2/1	626876000	2,86

Kesim makinaları / Motorlu kesiciler için kesme diskleri

	Kalite Sınıfı	Çap x kalınlık x Göbek çapı mm	Versiyon	Maximum hız /dk	Satış adedi / Paket adedi	Sipariş No.	Fiyat €
 <p>A 30-R / A 36-S "Flexiamant Super" Çelik Kesme Diski</p> <ul style="list-style-type: none"> <li>■ Yüksek kesim performanslı kullanım ömrü</li> <li>■ Sert yapı - Güçlü makinalar için</li> <li>■ Maksimum çalışma hızı: 80 m/s</li> </ul>	A 30-R	300 x 2.5 x 25.4	---	5.090	1/10	616328000	7,08
	A 30-R	350 x 3 x 25.4	---	4.365	1/10	616327000	5,94
	A 36-S	350 x 3 x 25.4	---	4.365	1/10	616339000	6,81
 <p>A 24-M "Flexiamant Super" Çelik Kesme Diski</p> <ul style="list-style-type: none"> <li>■ Yüksek kesme performanslı kullanım ömrü</li> <li>■ Yumuşak yapı - Az güçlü makinalar için</li> <li>■ Maksimum çalışma hızı: 80 m/s</li> </ul>	A 24-M	350 x 3 x 25.4	---	4.365	1/10	616338000	5,94
	A 24-M	400 x 3 x 25.4	---	3.820	1/10	616215000	13,09
 <p>A 36-R "Flexiamant Super" Inox Kesme Diski</p> <ul style="list-style-type: none"> <li>■ Paslanmaz çelik için orta sertlikte özel kesimler</li> <li>■ Yüksek kesim performanslı kullanım ömrü</li> <li>■ Maksimum çalışma hızı: 80 m/s</li> </ul>	A 36-R	350 x 3 x 25.4		4.365	1/10	616343000	6,81
 <p>A 24 "Novoflex" Çelik için Disk</p> <ul style="list-style-type: none"> <li>■ Novoflex: Güçlü giriş seviyesi</li> <li>■ Sertlik: Orta sertlik</li> <li>■ Metal işlerinde universal kullanım</li> <li>■ Yüksek ömür performanslı kullanım ömrü</li> <li>■ Maksimum Çalışma Hızı: 80 m/s</li> </ul>	A 24	100 x 6 x 16	---	15.300	1/25	616429000	1,36
	A 24	125 x 6 x 22.23	---	12.200	1/25	616462000	1,46
	A 24	150 x 6 x 22.23	---	10.200	1/25	616464000	2,26
	A 24	180 x 6 x 22.23	---	8.500	1/10	616465000	2,10
	A 24	230 x 6 x 22.23	---	6.600	1/10	616468000	3,80
 <p>A 24-N "Flexiamant" Çelik Kesme Diski</p> <ul style="list-style-type: none"> <li>■ Tüm metal uygulamalarındaki gereksinimler için universal kesme disk</li> <li>■ Sertlik: Orta</li> <li>■ Yüksek kesme performanslı kullanım ömrü</li> <li>■ Maksimum çalışma hızı: 80 m/s</li> </ul>	A 24-N	115 x 6 x 22.23	---	13.300	1/25	616726000	2,61
	A 24-N	125 x 6 x 22.23	---	12.200	1/25	616730000	2,89
	A 24-N	180 x 6 x 22.23	---	8.500	1/10	616560000	5,04
	A 24-N	230 x 6 x 22.23	---	6.600	1/10	616572000	7,08

Kalite sınıfı	Çap x kalınlık x Göbek çapı mm	Versiyon	Maksimum hız Devir/Dakika	Satış adedi / Paket adedi	Sipariş No.	Fiyat €	
 <p>Kalite sınıfı CA 36-O "M-Calibur" Inox</p> <ul style="list-style-type: none"> <li>■ Seramik özellikli en son nesil taşlama diskleri</li> <li>■ Uzun kullanım ömrü ile maksimum malzeme kaldırma</li> <li>■ Yüksek verimlilik ve iş ilerlemesi</li> <li>■ Demir, kükürt ve klorda düşük (Fe + S + Cl?% 0.1)</li> <li>■ Tüm pas ve aside dayanıklı çelikler (V2A, Nirosta, INOX) için,</li> <li>■ Maksimum çalışma hızı: 80 m / s.</li> <li>■ Sertlik: Orta- sert</li> </ul>	CA 36-O	125 x 7 x 22.23	—	12.200	1/25	616291000	10,21
 <p>A 36-O "Flexiamant Super" Inox Disk</p> <ul style="list-style-type: none"> <li>■ Paslanmaz çelik uygulamaları için özel diskler</li> <li>■ Sertlik: Yumuşak</li> <li>■ Yüksek kesme performanslı kullanım ömrü</li> <li>■ Maksimum Çalışma Hızı: 80 m/s</li> </ul>	A 36-O	100 x 6 x 16	—	15.300	1/25	616735000	2,35
	A 36-O	115 x 6 x 22.23	—	13.300	1/25	616739000	2,61
	A 36-O	125 x 6 x 22.23	—	12.200	1/25	616747000	2,79
	A 36-O	150 x 6 x 22.23	—	10.200	1/25	616604000	4,19
	A 36-O	180 x 6 x 22.23	—	8.500	1/10	616610000	5,04
	A 36-O	230 x 6 x 22.23	—	6.600	1/10	616622000	6,78



## Taşlama Taşları

### Taşlama Taşları, Alüminyum Oksit



- Zımpara / Taşlama için
- İnce Kum (60N): Sertleştirilmiş ve sertleştirilmemiş çeliklerin işlenmesi için uygun. Örneğin: Matkap uçları, tornavidalar, keski, dönme keski, kesme aletleri, keskin kenarlı keski, oyma bıçakları
- Kaba Kum (36P): Sertleştirilmiş ve sertleştirilmemiş çeliklerin önceden işlenmesi için uygundur. Örneğin: keski, bölme aletleri

Örneğin: keski, bölme

Çap x kalınlık x Göbek çapı mm	Kum ve sertlik	Uygun makinalar	Sipariş No.	Fiyat €
120 x 20 x 20	36 P	DS 125 / Ds W 3150	629088000	11,16
120 x 20 x 20	60 N	DS 125 / Ds W 3150	629089000	11,16
120 x 20 x 12	60 N	DS 125 W / Ds W 3150	629090000	12,04
150 x 20 x 20	36 P	DS 150 / Ds W 3150	630632000	12,63
150 x 20 x 20	60 N	DS 150 / Ds W 3150	630633000	12,63
150 x 20 x 32	36 P	Ds 7202	630777000	18,38
150 x 20 x 32	60 N	Ds 7202 / Ds 7203	630778000	18,38
175 x 25 x 20	36 P	DS 175 W / DS 175 D	629091000	17,57
175 x 25 x 20	60 N	DS 175 W / DS 175 D	629092000	17,57
175 x 25 x 32	36 P	DS 175 / BS 175 / TNS 175 / Ds W 5175 / Ds D 6175	630657000	22,22
175 x 25 x 32	60 N	DS 175 / BS 175 / TNS 175 / Ds W 5175 / Ds D 6175	630656000	22,22
200 x 25 x 20	36 P	DS 200/25 W / DS 200/25 D	629093000	22,22
200 x 25 x 20	60 N	DS 200/25 W / DS 200/25 D	629094000	22,22
200 x 25 x 32	36 P	DS 200 / DSD 200 / Ds 7211 / Ds W 9200 / Ds D 9201	630784000	38,68
200 x 25 x 32	60 N	DS 200 / DSD 200 / Ds 7211 / Ds W 9200 / Ds D 9201	630785000	38,68
200 x 32 x 32	36 P	Ds W 9200 / Ds D 9201	630634000	25,00
200 x 32 x 32	60 N	Ds W 9200 / Ds D 9201	630635000	25,00
250 x 32 x 32	24 Q	Ds 7226	630788000	64,49
250 x 32 x 32	60 N	Ds 7226	630789000	64,49
250 x 40 x 51	36 P	DSD 250 / Ds D 9250	630636000	48,74
250 x 40 x 51	60 N	DSD 250 / Ds D 9250	630637000	48,74

### Silikon Karbür Taşlama Taşlar

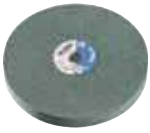

- Sert metaller ve karbür kaplı aletler üzerinde ince zemin kaplaması için uygundur. Örneğin: gri dökme demir, bakır, alüminyum, cam, seramik

Çap x kalınlık x Göbek çapı mm	Kum ve sertlik	Uygun makinalar	Sipariş No.	Fiyat €
120 x 20 x 20	80 J	DS 125	629102000	12,99
150 x 20 x 20	80 J	DS 150 / Ds W 3150	629103000	16,36
175 x 25 x 20	80 J	DS 175 W / DS 175 D / TNS 175	629095000	22,22
175 x 25 x 32	80 J	DS 175 / BS 175 / TNS 175	629104000	22,22
200 x 25 x 20	80 J	DS 200/25 W / DS 200/25 D / TNS 175	629096000	27,78
200 x 25 x 32	80 J	DS 200 / DSD 200 / Ds W 9200 / Ds D 9201	629105000	27,78
250 x 40 x 51	80 J	DSD 250 / Ds D 9250	629106000	64,46

## SERAMİK PARÇALI FLAP DİSK VE ZIMPARA DİSKLERİ



## METABO KIVIRIMLI FLAP DİSKLERİ



- Uzun kullanım ömrü
- Düşük güç ile yüksek malzeme kaldırma
- Düzgün malzeme kaldırma
- Malzemenin metalle iyi biçimde birleşme
- Aktif ek tabaka
- Köşelerde ve yüzeylerde düzgün taşlama
- Uygulama alanları; Metal plaka işleme, konteynır üretimi, döküm parçalar, borular, metal, paslanmaz çelik, yüksek alaşımlı metal, titanyum, krom-nikel çelik, pirinç, bronz.

Aynı zamanda ekstrem taşlama işleri için uygundur

- Dolgu kaynakları için ideal şekil
- Uzun kullanım ömrü
- Yüksek kalitede ve hızlı malzeme kaldırma
- Hızlı ve etkili iş performansı
- Özellikle uzun ömürlü seramik kumlar sayesinde dayanıklı flap disk
- Özel şekilli flap disk
- Maksimum çalışma hızı 80 m/s

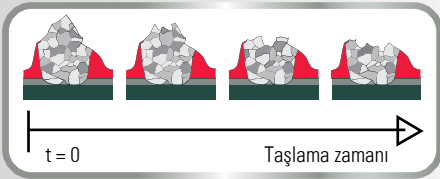

Seramik kumlu diskte alüminyum-oksit kristalleri birbirlerine özel bir uygulama ile bağlıdır. Taşlama esnasında bu kristaller kırılır ve keskin yeni bir şekle bürünürler. .

Taşlama bitiminde kaldırılan malzeme

Alüminyum Oksit	890.0 g
Seramik	2295.0 g

Seramik fiber disk alüminyum-oksit diske nazaran 2.5 kat daha fazla malzeme kaldırır.

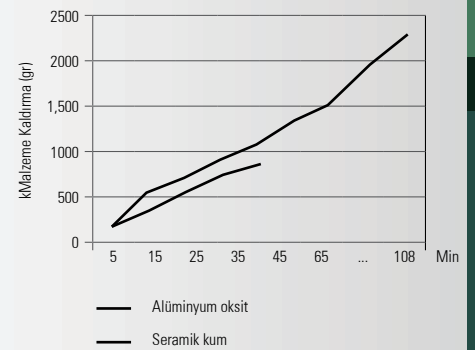

Flap disk



Kalite sınıfı alüminyum oksit "Flexiamant"

- Çelik, demir dışı metaller, ahşap ve plastiklerin kaba ve orta taşlanması için uygundur.
- Cam levha üzerine yüksek katmanlı astar
- Düzgün taşlama kapasitesi
- Soğuk taşlama
- Düşük ses seviyesi
- Düzgün taşlama, sadece düşük titreşimle rahat taşlama
- Maksimum çalışma hızı 80 m / s

Çap x Göbek çapı mm	Kum	Versiyon	Maksimum hız Devir/Dakika	Satış adedi / Paket adedi	Sipariş No.	Fiyat €
115 x 22.23	P 40	~	13.300	1/10	624391000	4,40
115 x 22.23	P 60	~	13.300	1/10	624392000	4,40
115 x 22.23	P 80	~	13.300	1/10	624393000	4,40
115 x 22.23	P 120	~	13.300	1/10	624394000	4,40
125 x 22.23	P 40	~	12.200	1/10	624395000	5,05
125 x 22.23	P 60	~	12.200	1/10	624396000	5,05
125 x 22.23	P 80	~	12.200	1/10	624397000	5,05
125 x 22.23	P 120	~	13.300	1/10	624398000	5,05



Kalite sınıfı Zirkonyum alüminyum oksit oksit SP

- Paslanmaz çelik, çelik, dökme demir, dökme demir dahil olmak üzere metal işleme alanlarında kaba ve ara taşlama için uygundur
- Düzgün taşlama kapasitesi
- Soğuk taşlama
- Düzgün taşlama, sadece düşük titreşimlerle rahat taşlama
- Paslanmaz çeliklerin işlenmesi için en uygun
- Maksimum çalışma hızı 80 m / s
- Eğik versiyon: saldırı açısı 7-9 °

Çap x Göbek çapı mm	Kum	Versiyon	Maksimum hız Devir/Dakika	Satış adedi / Paket adedi	Sipariş No.	Fiyat €
115 x 22.23	P 40	~	13.300	1/10	623144000	1,44
115 x 22.23	P 60	~	13.300	1/10	623145000	1,44
115 x 22.23	P 80	~	13.300	1/10	623146000	1,44
115 x 22.23	P 120	~	13.300	1/10	623153000	1,44
125 x 22.23	P 40	~	13.300	1/10	623147000	1,68
125 x 22.23	P 60	~	13.300	1/10	623148000	1,68
125 x 22.23	P 80	~	13.300	1/10	623149000	1,68
125 x 22.23	P 120	~	13.300	1/10	623154000	1,68
178 x 22.23	P 40	~	8.500	1/10	623150000	3,04
178 x 22.23	P 60	~	8.500	1/10	623151000	3,04
178 x 22.23	P 80	~	8.500	1/10	623152000	3,04





Kalite sınıfı Zirkonyum alüminyum oksit oksit "Novoflex"

- Paslanmaz çelik, çelik, dökme demir, dökme demir dahil olmak üzere metal işleme alanlarında kaba ve ara taşlama için uygundur
- Kalite "Novoflex": güçlü giriş seviyesi sınıf
- Düzgün taşlama kapasitesi
- Soğuk taşlama
- Düzgün taşlama, sadece düşük titreşimlerle rahat taşlama
- Paslanmaz çeliklerin işlenmesi için en uygun
- Maksimum çalışma hızı 80 m / s

Çap x Göbek çapı mm	Kum	Versiyon	Maksimum hız Devir/Dakika	Satış adedi / Paket adedi	Sipariş No.	Fiyat €
115 x 22.23	P 40	~	13.300	1/10	623175000	2,49
115 x 22.23	P 60	~	13.300	1/10	623176000	2,49
115 x 22.23	P 80	~	13.300	1/10	623177000	2,49
115 x 22.23	P 120	~	13.300	1/10	623178000	2,49
125 x 22.23	P 40	~	12.200	1/10	623195000	3,18
125 x 22.23	P 60	~	12.200	1/10	623196000	3,18
125 x 22.23	P 80	~	12.200	1/10	623197000	3,18
125 x 22.23	P 120	~	12.200	1/10	623198000	3,18
178 x 22.23	P 40	~	8.500	1/10	623112000	7,15
178 x 22.23	P 60	~	8.500	1/10	623114000	7,15
178 x 22.23	P 80	~	8.500	1/10	623115000	7,15

Flap disk

	Çap x Göbek çapı mm	Kum	Versiyon	Maksimum hız Devir/Dakika	Satış adedi / Paket adedi	Sipariş No.	Fiyat €
 <p>Kalite sınıfı Zirkonyum alüminyum oksit oksit "Flexiamant Convex"</p> <ul style="list-style-type: none"> <li>■ Paslanmaz çelik, çelik, dökme demir, dökme demir dahil olmak üzere metal işleme alanlarında kaba ve ara taşlama için uygundur</li> <li>■ Cam levha üzerine yüksek katmanlı astar</li> <li>■ Düzgün taşlama kapasitesi</li> <li>■ Soğuk taşlama</li> <li>■ Düşük ses seviyesi</li> <li>■ Düzgün taşlama, sadece düşük titreşimle rahat taşlama</li> <li>■ Paslanmaz çeliklerin işlenmesi için en uygun</li> <li>■ Maksimum çalışma hızı 80 m / s</li> </ul>	115 x 22.23	P 40	~	13.300	1/10	624241000	2,39
	115 x 22.23	P 60	~	13.300	1/10	624243000	4,09
	115 x 22.23	P 80	~	13.300	1/10	624244000	4,09
	115 x 22.23	P 120	~	13.300	1/10	624239000	4,09
	125 x 22.23	P 40	~	12.200	1/10	624275000	4,74
	125 x 22.23	P 60	~	12.200	1/10	624277000	4,74
	125 x 22.23	P 80	~	12.200	1/10	624278000	4,74
	125 x 22.23	P 120	~	12.200	1/10	624279000	4,74
	178 x 22.23	P 40	~	8.500	1/10	624256000	10,97
	178 x 22.23	P 60	~	8.500	1/10	624258000	10,97
	178 x 22.23	P 80	~	8.500	1/10	624259000	10,97
	178 x 22.23	P 120	~	8.500	1/10	624276000	13,50
	115 x 22.23	P 40	—	13.300	1/10	624246000	5,04
	115 x 22.23	P 60	—	13.300	1/10	624247000	5,04
	115 x 22.23	P 80	—	13.300	1/10	624248000	5,04
	125 x 22.23	P 40	—	12.200	1/10	624475000	5,83
	125 x 22.23	P 60	—	12.200	1/10	624477000	5,83
	125 x 22.23	P 80	—	12.200	1/10	624478000	5,83
178 x 22.23	P 40	—	8.500	1/10	624356000	13,50	
178 x 22.23	P 60	—	8.500	1/10	624358000	13,50	
178 x 22.23	P 80	—	8.500	1/10	624359000	13,50	
 <p>Kalite sınıfı seramik "Flexiamant Süper"</p> <ul style="list-style-type: none"> <li>■ Seramik yapısı sayesinde çok az çaba harcayarak son derece yüksek kesme sonuçları.</li> <li>■ Çelik ve paslanmaz çeliğin yüzey ve kenar taşlaması için mükemmel sonuçlar. Aşırı taşlama işleri için idealyüksek alaşimli çelikler, titanyum alaşımları, nikel bazlı alaşımların yanı sıra krom ve krom nikel çeliklerinin işlenmesi, yüksek yük kapasitesi sayesinde pirinç ve bronz</li> <li>■ Çok yüksek kullanım ömrü; Yüzeylerde ve kenarlarda serin taşlama</li> <li>■ Düzgün taşlama, sadece düşük titreşimlerle rahat taşlama</li> <li>■ Maksimum çalışma hızı 80 m / s</li> </ul>	115 x 22.23	P 40	~	13.300	1/10	626166000	5,27
	115 x 22.23	P 60	~	13.300	1/10	626167000	5,27
	115 x 22.23	P 80	~	13.300	1/10	626168000	5,27
	125 x 22.23	P 40	~	12.200	1/10	626169000	6,11
	125 x 22.23	P 60	~	12.200	1/10	626170000	6,11
	125 x 22.23	P 80	~	12.200	1/10	626171000	6,11
 <p>Kalite sınıfı Zirkonyum alüminyum oksit oksit "Flexiamant Convex"</p> <ul style="list-style-type: none"> <li>■ Dış kenarlara doğru yuvarlatılmış lamelli özel şekilli kanatlı disk</li> <li>■ Taşlama ortamı: Zirkonyum alüminyum oksit oksit</li> <li>■ Özel tasarım sayesinde fileto kaynaklarının işlenmesi için özellikle uygundur; Daha hızlı ve daha verimli hale getirme işleme mümkün; yüzey taşlama için de uygundur</li> <li>■ Zirkonyum alüminyum oksit oksit kullanımı sayesinde çok yüksek takım ömrü ile yüksek kesme çıkışı</li> <li>■ Paslanmaz çelik ve çelik işleme için uygundur</li> <li>■ Tekdüzen taşlama, sadece düşük titreşimli rahat taşlama</li> <li>■ Maksimum çalışma hızı 80 m / s</li> </ul>	125 x 22.23	P 40	~	12.200	1/10	626462000	7,22
	125 x 22.23	P 60	~	12.200	1/10	626463000	7,22
	125 x 22.23	P 80	~	12.200	1/10	626464000	7,22
	150 x 22.23	P 40	~	10.200	1/10	626490000	9,92
	150 x 22.23	P 60	~	10.200	1/10	626491000	9,92
	150 x 22.23	P 80	~	10.200	1/10	626492000	9,92





Kalite sınıfı seramikler "Flexiamant Super Convex"

- Dış kenarlara doğru yuvarlatılmış lamelli özel şekilli kanatlı disk..
- Özel tasarım sayesinde fileto kaynaklarının işlenmesi için özellikle uygundur; Daha hızlı ve daha verimli bir işlem yapmak mümkün; Ayrıcayüzey taşlama için uygun
- Seramik tane kullanımı sayesinde çok yüksek takım ömrü ile çok yüksek kesim performansı.
- Kötü termal iletme sahip malzemeler için soğuk kesim
- Çelik ve paslanmaz çeliğin taşlanması için. Yüksek alaşımli çelikler, titanyum alaşımları, nikel bazlı alaşımlar gibi aşırı taşlama işleri için idealdir. Yüksek yük kapasitesi sayesinde krom ve krom-nikel çeliklerin yanı sıra pirinç ve bronz.
- Tekdüzen taşlama, sadece düşük titreşimli rahat taşlama- Maksimum çalışma hızı 80 m / s

Çap x Göbek çapı mm	Kum	Versiyon	Maksimum hız Devir/Dakika	Satış adedi / Paket adedi	Sipariş No.	Fiyat €
125 x 22.23	P 60	~	12.200	1/10	626460000	7,79
125 x 22.23	P 80	~	12.200	1/10	626461000	7,79
150 x 22.23	P 60	~	10.200	1/10	626488000	10,87
150 x 22.23	P 80	~	10.200	1/10	626489000	10,87

## Fiber diskler



Alüminyum oksit, delik tipi: yuvarlak delik, oluklu

- Metal endüstrisinde kullanıma uygundur
- Kaba ve iyi taşlama işleri için
- Kaynak ek yerlerini işleme, pas çıkarma, çapak alma
- Uzun takım ömrü ile yüksek kesme çıkışı
- Eşit taşlama sonuçları
- Maksimum çalışma hızı 80 m/s
- Destek pedine sabitleme için fiber diskler!

Çap x Göbek çapı mm	Kum	Maksimum hız Devir/Dakika	Satış adedi / Paket adedi	Sipariş No.	Fiyat €
115 x 22.23	P 16	13.300	1/25	624135000	0,89
115 x 22.23	P 24	13.300	1/25	624136000	0,72
115 x 22.23	P 36	13.300	1/25	624145000	0,64
115 x 22.23	P 40	13.300	1/25	624137000	0,49
115 x 22.23	P 60	13.300	1/25	624138000	0,41
115 x 22.23	P 80	13.300	1/25	624139000	0,41
115 x 22.23	P 120	13.300	1/25	624141000	0,41
115 x 22.23	P 180	13.300	1/25	624143000	0,49
125 x 22.23	P 16	12.200	1/25	624223000	1,02
125 x 22.23	P 24	12.200	1/25	624218000	0,79
125 x 22.23	P 36	12.200	1/25	624216000	0,74
125 x 22.23	P 40	12.200	1/25	624219000	0,64
125 x 22.23	P 60	12.200	1/25	624220000	0,64
125 x 22.23	P 80	12.200	1/25	624221000	0,64
125 x 22.23	P 120	12.200	1/25	624224000	0,64
125 x 22.23	P 180	12.200	1/25	624226000	0,72
180 x 22.23	P 16	8.500	1/25	624123000	1,92
180 x 22.23	P 24	8.500	1/25	624103000	1,64
180 x 22.23	P 36	8.500	1/25	624122000	1,30
180 x 22.23	P 40	8.500	1/25	624104000	1,33
180 x 22.23	P 50	8.500	1/25	624102000	1,30
180 x 22.23	P 60	8.500	1/25	624105000	1,20
180 x 22.23	P 80	8.500	1/25	624106000	1,07
180 x 22.23	P 120	8.500	1/25	624101000	1,07
230 x 22.23	P 24	6.600	1/25	624227000	2,22
230 x 22.23	P 40	6.600	1/25	624228000	1,99

Çap x Göbek çapı mm	Kum	Maksimum hız Devir/Dakika	Satış adedi / Paket adedi	Sipariş No.	Fiyat €	
 <p>Seramik, delik tipi: yuvarlak delik, oluklu</p> <ul style="list-style-type: none"> <li>■ Az çabayla son derece yüksek kesme çıkışı için kendinden bilenen seramik</li> <li>■ Çelik ve paslanmaz çeliğin yüzey taşlanması için mükemmel sonuçlar</li> <li>■ İşleme gibi aşırı taşlama işleri için idealdir</li> <li>■ Yüksek alaşımlı çelikler, titanyum alaşımları, nikel bazlı alaşımların yanı sıra krom ve krom-nikel çelikler, piring ve bronz, yüksek yük kapasitesi sayesinde</li> <li>■ Çok yüksek kullanım ömrü; soğuk taşlama</li> <li>■ Seramik filtre diskleri güçlü taşlama makinalarında en iyi performansı selde eder.</li> <li>■ Destek pedine sabitlemek için fiber diskler! Soğutma nervürlü destek pedleri, seramik fiber diskler (örneğin Ø 125 mm, 623291000)</li> <li>■ Maksimum çalışma hızı 80 m / s</li> </ul>	115 x 22.23	P 24	13.300	1/25	626150000	2,63
	115 x 22.23	P 36	13.300	1/25	626151000	2,28
	115 x 22.23	P 60	13.300	1/25	626152000	1,56
	115 x 22.23	P 80	13.300	1/25	626153000	1,46
	125 x 22.23	P 24	12.200	1/25	626154000	2,89
	125 x 22.23	P 36	12.200	1/25	626155000	2,56
	125 x 22.23	P 60	12.200	1/25	626156000	1,69
	125 x 22.23	P 80	12.200	1/25	626157000	1,61
	180 x 22.23	P 24	8.500	1/25	626158000	5,78
	180 x 22.23	P 36	8.500	1/25	626159000	5,09
180 x 22.23	P 60	8.500	1/25	626160000	3,40	
180 x 22.23	P 80	8.500	1/25	626161000	3,15	

### Yarı-elastik zımpara kağıtları



#### Yarı elastik zımpara kağıtları

- Taş işçiliği ve taş işlerinde kullanıma uygundur
- Taşlama ortamı: SiC (silikon karbür); Maksimum çalışma hızı: 80 / s
- Elastik altlık yastığı 623279000 ile kullanım için
- Çap: 115 mm
- Kum: C 24
- Malzeme uygunluğu: taş
- Satış adet : 10

Sipariş No.

Fiyat €

624873000

6,37

## Fiber diskler için taban

### Fiber diskler için taban, standart



- Ortadan kabaya taşlama işi için standart versiyon
- Taşlama diskleri ile kullanım için
- Tüm pedlerde ayar somunu
- Maksimum çalışma hızı 80 m / s

Ölçü mm	Flanş somunu	Maksimum hız Devir/Dakika	Sipariş No.	Fiyat €
112	M 14	13.300	623279000*	6,65
122	M 14	12.200	623278000*	8,46
175	M 14	8.500	623275000*	13,25
220	M 14	6.600	623280000*	27,72
112	5/8 "	13.300	623283000*	6,65
122	5/8 "	12.200	623284000*	8,46
175	5/8 "	8.500	623281000*	13,88
220	5/8 "	6.600	623282000*	27,72
115	M 14	13.300	626452000*	5,65
125	M 14	12.200	626453000*	7,20
180	M 14	8.500	626454000*	11,26

### Soğutma kanallı tabanlar



- Fiber taşlama diskleri ile kullanım
- Soğutma şeritlerine sahip destek pedleri, esasen tüm kaba taşlama işleri için kullanılır. Paslanmaz çelik işleme için de uygundur.
- Soğutma şeritleri işlenecek parçanın ve arka pedin aşırı ısınmasını azaltarak taşlama yüzeyinde radyal olarak çalışır.
- Pedlerde ayar somunu
- Maksimum çalışma hızı 80 m / s

Ölçü mm	Flanş somunu	Maksimum hız Devir/Dakika	Sipariş No.	Fiyat €
112	M 14	13.300	623290000*	8,13
122	M 14	12.200	623291000*	9,23
175	M 14	8.500	623292000*	14,75
115	M 14	13.300	626455000*	7,27
125	M 14	12.200	626456000*	7,89
180	M 14	8.500	626457000*	12,54

## Çelik Tel Fırçalar

### Çelik telli fincan fırça, bükülmüş çelik



- Metal işlemede evrensel kullanım için, örn. temizleme, çapak alma, pas alma, kaynak dikişlerini düzeltme için ve noktalar, sıyırma cürufu, pullar ve eski boya
- Büyük alanları işleme, kaynak dikişleri vs.
- Kenar tipi: bükülmüş çelik tel

Çap mm	Bağlantı ölçüsü	Tel kalınlığı	Maksimum hız Devir/Dakika	Satış adedi / Paket adedi	Sipariş No.	Fiyat €
65	M 14	0.35 mm	11.000	1	623796000*	7,13
65	M 14	0.35 mm	11.000	1/50	623796700*	6,47
65	5/8 "	0.50 mm	11.000	1	623804000*	7,34
80	M 14	0.50 mm	8.600	1	623710000*	15,88
100	M 14	0.50 mm	8.600	1	623711000*	18,56

### Çelik telli fincan fırça, bükülmüş



- Paslanmaz çelik işlemede evrensel kullanım için, örn. Kaynak dikişleri ve pürüzleri düzeltmek, cüruf cürufu, pulları ve eski boya. Paslanmaz çelikleri işlemek için idealdir.
- Kenar tipi: bükülmüş paslanmaz çelik tel

Çap mm	Bağlantı ölçüsü	Tel kalınlığı	Maksimum hız Devir/Dakika	Paket adedi	Sipariş No.	Fiyat €
65	M 14	0.35 mm	11.000	1	623801000*	16,95
65	5/8 "	0.35 mm	11.000	1	623805000*	16,95

### Çelik telli fincan fırçaları, kıvrımlı çelik

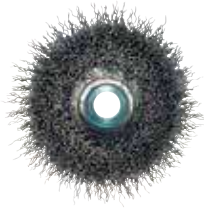

- Tüm metal işlemede hafif yüzey işleme ve çapak alma işlemleri için
- Daha geniş alanları işleme için kaynak dikişleri, metal plakalar
- Kenar tipi: kıvrımlı çelik tel

Çap mm	Bağlantı ölçüsü	Tel kalınlığı	Maksimum hız Devir/Dakika	Paket adedi	Sipariş No.	Fiyat €
75	M 14	0.30 mm	11.000	1	623715000*	11,65
100	M 14	0.30 mm	8.600	1	623719000*	16,48



Çelik telli fırçalar, bükülmüş çelik

YENİ



- Metal işlemede evrensel kullanım için, örn. profillerin, kesici kenarların, dişli çarkların, olukların, kaynak dikişleri ve pürüzsüzleştirme noktaları, sıyırma cürufu, terazi ve eski boya
- Dar parçalar ve iç kenarların işlenmesi için özellikle uygundur
- Kenar tipi: bükülmüş çelik tel
- 628803000: ofset versiyon; 626815000 ve 626816000: kıvrıma kalınlığı 6,0 mm

Çap mm	Bağlantı ölçüsü	Tel kalınlığı	Maksimum hız Devir/Dakika	Satış adedi / Paket adedi	Sipariş No.	Fiyat €
100	M 14	0.50 mm	12.500	1/1	623803000*	10,23
115	M 14	0.50 mm	12.500	1/1	626770000*	21,71
125	M 14	0.50 mm	12.500	1/1	626771000*	16,67
125	M 14	0.50 mm	12.500	1/1	626815000*	19,86
150	M 14	0.50 mm	10.000	1/1	626816000*	23,04

Çelik telli fırçalar, bükülmüş çelik



- Metal işlemede evrensel kullanım için, örn. Kaynak dikişleri ve pürüzsüzleştirici noktalar, sıyırıcı cüruf, pullar ve eski boya- Dar parçalar ve iç kenarların işlenmesi için özellikle uygundur
- Dar parçalar ve iç kenarların işlenmesi için özellikle uygundur
- Paslanmaz çelikleri işlemek için en uygun
- Kenar tipi: bükülmüş paslanmaz çelik tel

Çap mm	Bağlantı ölçüsü	Tel kalınlığı	Maksimum hız Devir/Dakika	Satış adedi / Paket adedi	Sipariş No.	Fiyat €
115	M 14	0.50 mm	12.500	1/1	626778000*	21,12

Çelik Tel Fırçalar

Mil ölçüsü Ø mm	Dış çapı Ø mm	Versiyon	Sipariş No.	Fiyat €
<p><b>Çelik tel fırça, paslanmaz çelik kıvrımlı</b></p> <ul style="list-style-type: none"> <li>■ Tüm metal işlemede hafif yüzey işleme ve çapak alma işleri için</li> <li>■ Profillerin işlenmesi için, kaynak dikişleri, kesici kenarlar, dişli çarkları, oluklar, dar yüzeyler</li> <li>■ Kenar tipi: kıvrımlı paslanmaz çelik tel</li> </ul>				
6	75	kıvrılmış	630550000*	6,71
6	100	kıvrılmış	630551000*	6,93
<p><b>Çelik telli fincan fırçalar, bükülmüş çelik</b></p> <ul style="list-style-type: none"> <li>■ Tüm metal işlemede hafif yüzey işleme ve çapak alma işleri için</li> <li>■ Daha büyük alanları işlemek için kaynak dikişleri, metal plakalar</li> </ul>				
6	75	kıvrılmış	630552000*	6,30
<p><b>Çelik telli fincan fırçaları, kıvrımlı çelik</b></p> <ul style="list-style-type: none"> <li>■ Tüm metal işlemede hafif yüzey işleme ve çapak alma işleri için</li> <li>■ Ulaşılması zor noktaların ve iç yüzeylerin işlenmesi için</li> </ul>				
6	25	Kıvrılmış	630554000*	5,34

## ELMAS KESME DİSKLERİ: HASSAS VE DAYANIKLI

Beton ve taş keserken yüksek kaliteli ve dayanıklı elmas diskler ihtiyacı duyarız. Metabo elmas kesme diskleri yüksek kaliteli sentetik elmas malzemeden yapıldığı için hassas kesimi garanti eder. Ana gövde sıkıştırılmış metalden yapılmıştır ve bu sayede aşırı güvenlidir.



### Metabo elmas kesme disklerinin yapısı ve fonksiyonu

#### Testere Bıçağı

Dayanıklılık ve hassasiyet için Metabo kesme disklerinin metal kısmı sıkıştırılmış metalden üretilmiştir. Bölümler arası çentikler soğutma içindir ve diske dayanıklılık sağlar.

#### Kesme bölümleri

Elmas kısımlar elmas tozu ve metal tozu karışımıdır. Metabo diskler üretilirken en iyi kalitede sentetik elmas kullanılır. Bu birleşme esnasında yüksek basınç ve ısı kullanılır. Bu proses esnasında kesme kısımları şekline kavuşur.

#### Kalite ve uygulama alanı

Kesme segmentleri ve ana disk gövdesi arasındaki bağ diskin kullanımı için tasarladığı kalite ve veya uygulamayı ölçmek için kullanabileceğiniz özelliğidir.

#### Birleştirme:

Segment uçları ve ana disk arasındaki bağlantı gümüş lehim ile birleştirilir. Bu diskler sadece suyla soğutulmuş kesimde kullanılır. Kuru kesimlerde ortaya çıkan yüksek sıcaklıklar nedeniyle uçlar ayrılabilir. Artan kaza riski!

#### Isıl İşlem:

Kesim parçaları, ısı işlem ve basınçla disk gövdesine bağlanır. Isıl işlem görmüş kesme diskleri, kuru kesim için problemsiz olarak kullanılabilir.

#### Lazer Kaynak:

En iyi birleştirme şu anda lazer kaynak işlemi ile elde edilmektedir. Lazer ışını ile güçlü segment ile ana disk gövdesi arasındaki mikro bağ elde edilir. Lazer kaynağı en üst düzeyde güvenlik sağlar.

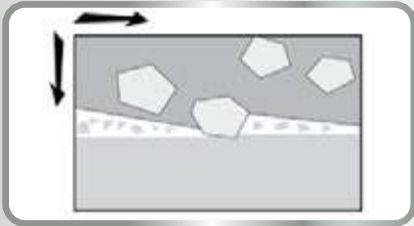

#### Operasyon modu

Her Metabo kesme diski fabrikada keskinleştirilmiştir. Keskinleştirme süreci esnasında elmaslar üzerindeki kalıntılar çıkartılır.

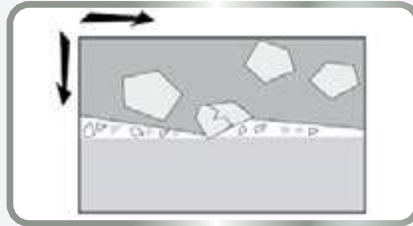

Metal birleşme tüm elmasları yerinde tutar. Kesme süreci esnasında açıkta kalan elmaslar kontak malzemeyi keser ve arkasında çok hafif bir toz bırakır.

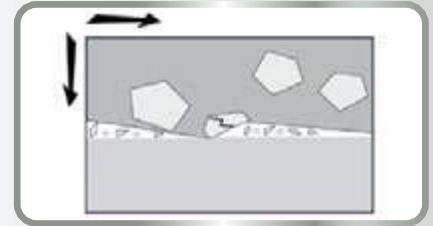

Kesim esnasında elmaslar kırılır veya parçalanır. Kontak malzeme ne kadar kalınsa parçalanma o kadar büyüktür. Bu esnada temas edilen elmasa parçaları ve kırılır.

## HANGİ ELMAS DİSKİ HANGİ UYGULAMA İÇİN UYGUNDUR?



	Kalite Sınıfı "Professional"					Kalite Sınıfı »Classic«				
	UP Universal	UP-T ...Turbo	CP Beton	AP Aşındırıcı	TP Fayans	UC Universal	UC-T ...Turbo	CC Beton	AC Aşındırıcı	TC Fayans

Segment Yüksekliği	12 mm	10 mm	12 mm	12 mm	10 mm	7 mm	8 mm	7 mm	7 mm	8 mm
Malzeme										
Asbest Çimento	■ ■	■ ■		■ ■ ■		■ ■	■ ■		■ ■ ■	
Bazalt	■	■	■			■	■	■		
Beton	■ ■	■ ■	■ ■ ■			■ ■	■ ■	■ ■ ■		
Sıkıştırılmış Beton	■ ■	■ ■	■ ■ ■			■ ■	■ ■	■ ■ ■		
Beton, kenar taşları	■ ■	■ ■	■ ■ ■			■ ■	■ ■	■ ■ ■		
Beton Plaka	■ ■	■ ■	■ ■ ■			■ ■	■ ■	■ ■ ■		
Beton Çatı Kiremiti	■ ■	■ ■	■ ■ ■	■		■ ■	■ ■	■ ■ ■	■	
Beton Zemin			■ ■ ■					■ ■ ■		
Çatı Kiremiti, kırmızı	■ ■ ■	■ ■ ■	■	■ ■	■	■ ■ ■	■ ■ ■	■	■ ■	■
Çita Parça	■	■		■ ■		■	■		■ ■ ■	
Elyaf Çimento	■	■		■ ■ ■		■	■		■ ■ ■	
Donmuş Kiremit					■ ■ ■					■ ■ ■
Donmamış Kiremit					■ ■ ■					■ ■ ■
Gaz Beton	■ ■	■ ■		■ ■ ■		■ ■	■ ■		■ ■ ■	
Gri Beton	■ ■	■ ■		■ ■		■ ■	■ ■		■ ■	
Gnays	■	■	■			■	■	■		
Granit	■	■	■ ■			■	■	■ ■		
Kum Tuğla, orta sert	■ ■	■ ■	■	■ ■ ■		■ ■	■ ■	■	■ ■ ■	
Tuğla, yumuşak	■ ■	■ ■		■ ■ ■		■ ■	■ ■		■ ■ ■	
Tuğla, sert	■	■	■ ■			■	■	■ ■		
Seramik					■ ■ ■					■ ■ ■
Kılınker, sert	■	■	■ ■ ■			■	■	■ ■ ■		
kılınker, yumuşak	■	■		■ ■ ■		■	■		■ ■ ■	
Mermer, yoğun, aşındırmayan	■	■	■ ■	■	■	■	■	■ ■	■	■
Mermer, aşındırıcı, Kristal	■ ■	■ ■	■	■ ■	■	■ ■	■ ■	■	■ ■	■
Havan	■	■		■ ■ ■		■	■		■ ■ ■	
Doğal Taş, orta sert	■ ■	■ ■	■	■		■ ■	■ ■	■	■	
Doğal Taş, yumuşak	■ ■	■ ■		■ ■ ■		■ ■	■ ■		■ ■ ■	
Doğal kayrak	■ ■	■ ■	■ ■	■		■ ■	■ ■	■ ■	■	
Proton	■	■		■ ■ ■		■	■		■ ■ ■	
Porfir	■	■	■			■	■	■		
Kum Taşı, orta sert	■ ■	■ ■	■	■		■ ■	■ ■	■	■	
Kum Taşı, sert	■ ■	■ ■	■ ■ ■			■ ■	■ ■	■ ■ ■		
Kum Taşı, yumuşak	■ ■	■ ■		■ ■ ■		■ ■	■ ■		■ ■ ■	
Ateş Tuğla, sert	■ ■	■ ■	■ ■					■ ■		
Kayrak Taşlar	■ ■	■ ■	■ ■			■ ■	■ ■	■ ■		
Kayrak Taşlar, çok aşındırıcı				■ ■ ■					■ ■ ■	
Çimento Mozaik	■ ■	■ ■	■ ■	■ ■ ■		■ ■	■ ■	■ ■	■ ■ ■	
Kil Boruları	■ ■	■ ■		■ ■		■ ■	■ ■		■ ■	
Kil Kiremit	■ ■	■ ■		■ ■ ■	■	■ ■	■ ■		■ ■ ■	■
Traverten	■ ■	■ ■		■ ■ ■		■ ■	■ ■		■ ■ ■	
Agrega Beton	■	■	■ ■ ■			■	■	■ ■ ■		
Sırlı Tuğla			■					■		
Tuğla, aşındırıcı	■ ■	■ ■		■ ■ ■		■ ■	■ ■		■ ■ ■	

■ ■ ■ = çok uygun  
 ■ ■ = uygun  
 ■ = kısmi uygun

■ = sadece kısmen uygundur. Bu malzemelerin özel kullanımı daha az hizmet ömrüne veya azaltılmış kesme kapasitesine neden olacaktır.

Genel inşaat malzemeleri için

Çap x Göbek çapı mm	Dilim ölçüleri mm	Dilim sayısı	Maksimum hız Devir/Dakika	Paket adedi	Sipariş No.	Fiyat €
 <p>Kalite sınıfı »classic« / SP-U</p> <ul style="list-style-type: none"> <li>Beton, açık agrega beton, sert kumtaşı gibi tüm inşaat / şantiye malzemeleri ve kil fayansları için çok uygundur</li> <li>İyi kesme performansı, optimum kullanım ömrü</li> <li>Lazer kaynaklı elmas segmentleri, segment yüksekliği: 7,0 mm; Maksimum çalışma hızı 80 m / s (300 - 400 mm: 100 m / s)</li> </ul>						
115 x 22.23	7		13.200	1	624306000*	5,31
125 x 22.23	7		12.200	1	624307000*	6,35
150 x 22.23	7		10.200	1	624308000*	10,96
180 x 22.23	7		8.500	1	624309000*	14,27
230 x 22.23	7		6.600	1	624310000*	21,44
 <p>Kalite sınıfı »professional« / UP</p> <ul style="list-style-type: none"> <li>Genel inşaat / bina malzemeleri, örneğin beton, açık agrega beton, sert kumtaşı, kil fayansları için uygun</li> <li>Optimal kesme performansı ve uzun kullanım ömrü için yüksek kaliteli elmaslı universal disk.</li> <li>Lazer kaynaklı elmas segmentleri</li> <li>Segment yüksekliği: 12.0 mm; maksimum çalışma hızı 80 m / s (300 - 400 mm: 100 m / s)</li> </ul>						
115 x 22.23	32 x 2.15 x 12	8	13.200	1	628558000*	20,53
125 x 22.23	32 x 2.15 x 12	9	12.200	1	628559000*	22,46
150 x 22.23	32 x 2.15 x 12	10	10.200	1	628560000*	27,99
180 x 22.23	40 x 2.15 x 12	14	8.500	1	628561000*	35,21
230 x 22.23	40 x 2.15 x 12	15	6.600	1	628562000*	43,70
300 x 20 / 22.23 / 25.4	40 x 2.15 x 12	20	6.300	1	628563000*	84,53
350 x 20 / 22.23 / 25.4	40 x 2.15 x 12	24	5.400	1	628564000*	104,29

Genel inşaat malzemeleri için, kapalı kenar "Turbo"

Çap x Göbek çapı mm	Dilim ölçüleri mm	Maksimum hız Devir/Dakika	Paket adedi	Sipariş No.	Fiyat €
 <p>Kalite sınıfı »classic« / SP-UT</p> <ul style="list-style-type: none"> <li>Beton, açık agrega beton, sert kumtaşı gibi tüm inşaat / şantiye malzemeleri ve kil fayansları için çok uygundur.</li> <li>Çevresel olarak kapalı kesici kenar, malzeme kırılması, iyi kesim olmaksızın temiz bir kesme kenarı, performans ve optimal kullanım ömrü sağlar.</li> <li>Lazer kaynaklı elmas segmentleri, segment yüksekliği: 8.0 mm; Maksimum çalışma hızı 80 m / s</li> </ul>					
115 x 22.23	7	13.200	1	628551000*	5,95
125 x 22.23	7	12.200	1	628552000*	6,74
180 x 22.23	7	8.500	1	628553000*	15,19
230 x 22.23	7	6.600	1	628554000*	22,90



Kanal açma makinası için elmas kesme diski Kalite sınıfı »professional« / UP-T

Çap x Göbek çapı mm	Segment ölçüleri mm	Segment sayısı	Maksimum hız Devir/Dakika	Paket adedi	Sipariş No.	Fiyat €
	<ul style="list-style-type: none"> <li>■ Tek adımlı kesim işlemi sayesinde yüksek zaman tasarrufu</li> <li>■ MFE 40 model makine ile farklı malzemelerde duvar oluklarının hızlı ve rahat şekilde kesilmesi</li> <li>■ Parçaların akılcı düzenlemesi sayesinde yüksek oranda iş yükü, gerekli olmadığında merkez bölüm kaldırılır.</li> <li>■ Malzeme temiz ve tamamen oluktan çıkarıldığı için kir ve tozun azaltılması</li> <li>■ Ø 12 mm tek tek hatlar için veya Ø 20 ve 25 mm boş borular için özelleştirilmiş oluklar. Maks. Kesme genişliği: 20 mm (2 sıra) / 30 mm (3 sıra)</li> </ul>					
115 x 22.23			13.200	1	628575000*	31,78
125 x 22.23			12.200	1	628576000*	35,53
230 x 22.23			6.600	1	628577000*	70,72



Kalite sınıfı »Profesyonel« / CP

- Beton (güçlendirilmiş dahil), beton borular, granit, sert kumtaşları, kaplama taşları, açıkta kalan agregalar gibi tüm sert inşaat malzemeleri için idealdir beton.
- Elmas kalitesi ve yumuşak bağ, optimum kesme performansı ve uzun takım ömrü sağlar
- Lazer kaynaklı elmas segmentleri
- Segment yüksekliği: 12.0 mm; Maksimum çalışma hızı 80 m / s

Çap x Göbek çapı mm	Dilim ölçüleri mm	Dilim sayısı	Maksimum hız Devir/Dakika	Paket adedi	Sipariş No.	Fiyat €
115 x 22.23	32 x 2.15 x 12	8	13.200	1	628570000*	23,00
125 x 22.23	32 x 2.15 x 12	9	12.200	1	628571000*	24,95
150 x 22.23	32 x 2.15 x 12	10	10.200	1	628572000*	32,82
180 x 22.23	40 x 2.15 x 12	14	8.500	1	628573000*	39,39
230 x 22.23	40 x 2.15 x 12	15	6.600	1	628574000*	46,98



Fayanslar için; kapalı kenar

Çap x Göbek çapı mm	Dilim ölçüleri mm	Maksimum hız Devir/Dakika	Paket adedi	Sipariş No.	Fiyat €
	<p>Kalite sınıfı »Profesyonel« / TP</p> <ul style="list-style-type: none"> <li>■ Her türlü fayans, sırlı ve sırsız, doğal taş levhalar, ince toprak işleri için en yüksek talepleri karşılamak için özel disk</li> <li>■ Optimum kesme kalitesi ve uzun takım ömrü.</li> <li>■ Sinterlenmiş kesme kenarı</li> <li>■ Segment yüksekliği: 10,0 mm; Maksimum çalışma hızı 80 m / s</li> </ul>				
115 x 22.23	1.7 x 10	13.200	1	628578000*	25,20
125 x 22.23	1.7 x 10	12.200	1	628579000*	27,76
230 x 22.23	1.7 x 10	6.600	1	628580000*	64,44

Fayanslar için; kapalı kenar



Çap x Göbek çapı mm	Dilim ölçüleri mm	Maksimum hız Devir/Dakika	Paket adedi	Sipariş No.	Fiyat €
	<p>Kalite sınıfı »classic« / SP-T</p> <ul style="list-style-type: none"> <li>■ Her çeşit kiremit, sırlı ve sırsız, doğal taş plakalar için özel disk</li> <li>■ İyi kesme performansı ve optimum kullanım ömrü</li> <li>■ Fiyat / performans oranı iyi olan elmas disk</li> <li>■ Sinterlenmiş kesici kenar, segment yüksekliği: 7,0 mm; Maksimum çalışma hızı 80 m / s</li> </ul>				
115 x 22.23	7	13.200	1	628555000*	8,02
125 x 22.23	7	12.200	1	628556000*	9,05
230 x 22.23	7	6.600	1	628557000*	26,17

Metal için

	Çap x Göbek çapı mm	Segment ölçüleri mm	Segment sayısı	Maksimum hız Devir/Dakika	Paket adedi	Sipariş No.	Fiyat €	
<ul style="list-style-type: none"> <li>■ Tek adımlı kesim işlemi sayesinde yüksek zaman tasarrufu</li> <li>■ MFE 40 model makine ile farklı malzemelerde duvar oluklarının hızlı ve rahat şekilde kesilmesi</li> <li>■ Parçaların akılcı düzenlemesi sayesinde yüksek oranda iş yükü, gerekli olmadığında merkez bölüm kaldırılır.</li> <li>■ Malzeme temiz ve tamamen oluktan çıkarıldığı için kir ve tozun azaltılması</li> <li>■ Ø 12 mm tek tek hatlar için veya Ø 20 ve 25 mm boş borular için özelleştirilmiş oluklar. Maks. Kesme genişliği: 20 mm (2 sıra) / 30 mm (3 sıra)</li> </ul>		125 x 22.23	18 x 7	20	12.200	1	628298000*	98,77
		125 x 22.23	28.5 x 7	30	12.200	1	628299000*	138,46

Seramik için delme pançları

- Avuç taşlamalarda kullanım için M14
- Uzun ömürlü kullanım ve hızlı delme işlemi için sert lehimli pırlantalar
- Delinen göbeğin kolayca çıkarılması için şafttaki delik
- Kuru uygulama için geliştirilmiş, ekstra soğutma gerektirmez.

		Sipariş No.	Fiyat €
	Fayans için elmas matkap ucu "Kuru" 7 adet set içeriği: her biri 1 x Ø 6 mm, 8 mm, 14 mm, 35 mm, 40 mm, 50 mm, 68 mm; 1 x Plusbox	628317000	416,87
	Fayans için elmas matkap ucu "Kuru" 3 adet set içeriği: her biri 1 x Ø 35 mm, 50 mm, 68 mm; 1 x Plusbox	628322000	229,20

Seramik delme panç "Kuru", M14



- Avuç taşlamalarda kullanım için M14- Uzun ömürlü kullanım ve hızlı delme işlemi için sert lehimli pırlantalar
- Delinen göbeğin kolayca çıkarılması için şafttaki delik
- Kuru uygulama için geliştirilmiş, ekstra soğutma gerektirmez. Hızlı sondaj işlemlerinde su ile ucu serinletmenizi öneririz.
- Kiremit / topraklama / granit levha kalınlığını faydalı uzunluk olarak kullanmanızı öneririz. Kural olarak, maks. 5 cm'ye kadar 2 cm granit levhalar / çalışma tahtaları delinebilir. Matkap ucunu genellikle delinmiş delikten geri çekin böylece soğutabilir!
- Önemli: Döşenmiş malzeme durumunda yer altı delinmez!

Çap mm	Toplam uzunluk mm	Paket adedi	Sipariş No.	Fiyat €
6	64	1	628300000*	27,65
8	64	1	628301000*	33,10
10	64	1	628302000*	35,03
12	64	1	628303000*	37,79
14	64	1	628304000*	39,21
18	91	1	628305000*	40,93
20	91	1	628306000*	42,32
25	91	1	628307000*	49,22
32	91	1	628308000*	55,45
35	91	1	628309000*	56,92
40	91	1	628310000*	67,23
45	91	1	628318000*	74,25
50	91	1	628311000*	77,29
55	91	1	628312000*	82,61
60	91	1	628313000*	85,56
68	91	1	628314000*	96,10
75	91	1	628315000*	101,04
82	91	1	628316000*	108,20

## KESME SİSTEMLERİ: DÜŞÜK TOZLU ORTAMDA ÇALIŞMAK İÇİN

1.550 watt'a kadar olan Metabo HS taşlama makinaları yüksek performans sunar - Özellikle beton, şap ve karo malzemelerinde. Metabo emiş aparatları sayesinde iç çalışma ortamlarında neredeyse hiç toz olmadan çalışma imkanı sağlar. Her uygulama için uygun olan doğru sistemi kullandığımız takdirde (emiş aparatları, özel disk, süpürge) çok daha verimli bir şekilde sağlıklı çalışabilirsiniz.



### Kesme:



W 12-125 HD  
Sipariş No. 600408

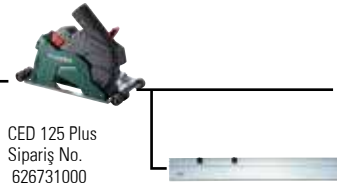

CED 125 Plus  
Sipariş No. 626731000



Hassas kılavuz rayı  
Sipariş No. 631213000

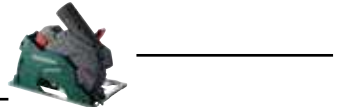

CED 125  
Sipariş No. 626730000

### Zımparalama:



WE 15-125 HD  
Sipariş No. 600465



GED 125  
Sipariş No. 626732000



Yedek Fırça  
Sipariş No. 6267330000



Fayans »professional«  
Order no. 628152000



Beton »professional«  
Sipariş No. 628130000



Beton »professional« Turbo  
Sipariş No. 628125000



Aşındırıcı »professional«  
Sipariş No. 628142000



Üniversal »professional«  
Sipariş No. 628112000



PCD »professional«  
Sipariş No. 628208000



Aşındırıcı »professional«  
Sipariş No. 628206000



Beton »classic«  
Sipariş No. 628209000



Beton Üniversal »professional«  
Sipariş No. 628205000



PE Toz Torbası  
Sipariş No. 630325000



PE Toz Torbası  
Sipariş No. 630343000



Anti-Statik Emiş  
Hortumu Ø 35 mm  
Sipariş No. 631370000



Polyester Filtre  
Kartuşu  
Sipariş No. 631034000



Çok amaçlı elektrik  
süpürgesi  
ASR 35 L ACP  
Sipariş No. 602057  
ASR 35 M ACP  
Sipariş No. 602058  
ASR 35 H ACP  
Sipariş No. 602059



Neredeyse tozsuz çalışma ortamı

- Düşük tozla başlamak için dalma fonksiyonu
- Yüksek emiş için anti-statik plastik



Hassas uzunlamasına kesimler

- Düzgünlük için kılavuz tekerleri
- Ayarlanabilir kesme derinliği
- Kılavuz rayı



Serbest kesim için ideal

- Baz tabanı aksesuar gerektirmeden değiştirme
- Çatlakları onarmak için ideal

## Disk Koruma Alt Kapağı



- Fiber ve reçineyle güçlendirilmiş kesme diskleri ile çalışmak için ideal.
- Disk muhafaza taşlama makinesine takılıdır.
- Malzeme plastik
- Metabo taşlama makineleri için uygundur: W..8 - ..; W..9 - ..; W..10 - ..; W..11 - ..; W..12 - ..; W..14 - ..; W..15 - ..; W..17 - ..; W 18

	Sipariş No.	Fiyat €
Disk koruma kapağı Ø 115 mm	630351000	4,69
Disk koruma kapağı Ø 125 mm	630352000	4,36
Disk koruma kapağı Ø 150 mm	630353000	5,04

## Acık Tip Siperlikler



Ölçü Ø  
mm

Suitable for

Sipariş No.

Fiyat €

Aşındırıcı kesme koruyucusu, yarı kapalı

180	Metabo Ø 180 mm taşlama makinası (flanşa sıkıştırma kolu ile)	630370000	59,68
230	Metabo Ø 230 mm taşlama makinası (flanşa sıkıştırma kolu ile)	630371000	67,86
180	Metabo Ø 180 mm taşlama makinası (muhafazadaki manivela kolu ile)	630356000	54,71
230	Metabo Ø 230 mm taşlama makinası (muhafazadaki manivela kolu ile)	630357000	60,51
125	WEF 9-125 / WF 18 LTX 125	630355000	42,92
125	WEF 15-125 Quick, WEVF 10-125 Quick	630372000	26,48
150	WEF 15-150 Quick, WEPF 15-150 Quick, WEPBF 15-150 Quick	630378000	29,70
180	W 17-180 / WX 17-180	630388000	52,34

## Diğer aksesuarlar



Emme hortumu  
İkinci bir emme hortumu kullanıldığında, toz emme cihazı çalışma alanından 8 m'ye kadar bir mesafede yerleştirilebilir. MFE 30, MFX 65 ve MFE 65 duvar kepeçlerinin ekstraksiyon nozuluna bağlantı için süngülu bağlantı elemanı ile  
Konektör Ø: 35/35 mm  
Hortum uzunluğu: 4 m  
Emme hortumu Ø: 35 mm

Sipariş No.

Fiyat €

630344000

148,05









Kılavuz ray 1,500 mm  
■ Sağlam, anotlanmış alüminyum ekstrüzyondan yapılmış kılavuz rayı  
■ Kayma önleyici, güvenli ve güvenilir destek sağlar ve iş parçasının yüzeyini çizilmelere karşı korur  
■ Sallanmasını ortadan kaldırmak için ayarlanabilir.  
Taşlama makinası ile bağlantılı olarak kesme / çıkarma başlığı CED 125 Plus için uygun

631213000

103,79



## HANGİ UYGULAMA İÇİN HANGİ MAKİNA VE AKSESUARLAR?

		Renovasyon Taşlama WE15-125 HD	Renovasyon Taşlama RSEV 19-125 RT	Renovasyon Taşlama RFEV 19-125 RT
Uygulama çeşidi		50 m2'ye kadar olan alanlar	100 m2'ye kadar olan alanlar	100 m2'ye kadar olan alanlar
Aksesuarlar		Beton için elmas »pro« Ø 125 mm	Aşındırıcı elmas »pro« Ø 125 mm	Beton için elmas »pro« Ø 125 mm
		Sipariş No. 628205000	Sipariş No. 628206000	Sipariş No. 628205000
				
				
				
Betón	Taze Beton	<input type="checkbox"/>	<input checked="" type="checkbox"/>	<input type="checkbox"/>
	Eski Sert Beton > B35	<input checked="" type="checkbox"/>	<input type="checkbox"/>	<input type="checkbox"/>
Yapıştırıcı	Tayans Çimentosu	<input type="checkbox"/>	<input checked="" type="checkbox"/>	<input type="checkbox"/>
	Elastik Yapıştırıcı	<input type="checkbox"/>	<input type="checkbox"/>	<input checked="" type="checkbox"/>
Şap	Yumuşak	<input type="checkbox"/>	<input checked="" type="checkbox"/>	<input type="checkbox"/>
	Sert	<input checked="" type="checkbox"/>	<input type="checkbox"/>	<input type="checkbox"/>
Alçı	Sert çimento alçısının kesilmesi veya kaldırılması	<input checked="" type="checkbox"/>	<input type="checkbox"/>	<input type="checkbox"/>
	Sert çimento alçısının taşlanması ya da kaldırılması	<input checked="" type="checkbox"/>	<input type="checkbox"/>	<input type="checkbox"/>
	Sert çimento alçısının taşlanması ya da kaldırılması (çimento öncesi sonlandırma)	<input type="checkbox"/>	<input type="checkbox"/>	<input type="checkbox"/>
	Sentetik reçinenin taşlanması ya da kaldırılması	<input type="checkbox"/>	<input type="checkbox"/>	<input checked="" type="checkbox"/>
	Kireç sıvanın veya alçı sıva taşlanması ya da kaldırılması	<input type="checkbox"/>	<input checked="" type="checkbox"/>	<input type="checkbox"/>
	Açı sıvanın kaldırılması	<input type="checkbox"/>	<input checked="" type="checkbox"/>	<input type="checkbox"/>
Renk / Kaplama	Lateks renkler ve yağlı renkler	<input type="checkbox"/>	<input type="checkbox"/>	<input checked="" type="checkbox"/>
	Elastik korumalı kaplamalar	<input type="checkbox"/>	<input type="checkbox"/>	<input checked="" type="checkbox"/>
	Bitüm	<input type="checkbox"/>	<input type="checkbox"/>	<input type="checkbox"/>
	PU Poliüretan	<input type="checkbox"/>	<input type="checkbox"/>	<input checked="" type="checkbox"/>
	Epoksi	<input type="checkbox"/>	<input type="checkbox"/>	<input checked="" type="checkbox"/>
Doğal Taş / Seramik	Granit	<input checked="" type="checkbox"/>	<input type="checkbox"/>	<input type="checkbox"/>
	Seramik	<input checked="" type="checkbox"/>	<input type="checkbox"/>	<input type="checkbox"/>
	Mermer	<input type="checkbox"/>	<input checked="" type="checkbox"/>	<input type="checkbox"/>

## Elmas Çanak Diskler

Sert malzemeler için, kalite sınıfı beton »eco«



- Güçlü elmas taşlama diski. Özellikle kalın beton tabakanın taşlanması, beton tesviye, betonun hazırlanması, çamur kalıntılarının ve kalıp dikişlerinin betonda giderilmesi, sert çimento uzaklaştırılması, tebeşir
- Çimento sıva, sert şap, granit tesviye, doğal taş ve diğer çok sert malzemeler,kenarların temiz işlemesi
- Maksimum çalışma hızı 80 m / s

Çap mm	Dilim Sayısı	Paket adedi	Sipariş No.	Fiyat €
125 x 22.23	14	1	628099000*	31,61

Sert malzemeler için, kalite sınıfı beton »professional«



- Güçlü elmas taşlama diski. Özellikle kalın beton tabakanın taşlanması, beton tesviye, betonun hazırlanması, çamur kalıntılarının ve kalıp dikişlerinin betonda giderilmesi, sert çimento uzaklaştırılması, tebeşir
- Çimento sıva, sert şap, granit tesviye, doğal taş ve diğer çok sert malzemeler,kenarların temiz işlemesi
- Maksimum çalışma hızı 80 m / s

Çap mm	Dilim Sayısı	Paket adedi	Sipariş No.	Fiyat €
125 x 22.23	16	1	628205000*	93,06

Aşındırıcı malzemeler için, kalite sınıfı aşındırıcı »professional«



- Güçlü elmas aşındırıcı disk. Taze beton kaplamalar, tebeşir ve çimento öğütülmesi, alçı, alçı dolgu, yeni şapın tesviye edilmesi, fayans yapışkanının giderilmesi ve mermer işlenmesi için uygundur.
- Maksimum çalışma hızı 80 m / s

Çap mm	Segment sayısı	Paket adedi	Sipariş No.	Fiyat €
125 x 22.23	16	1	628206000*	93,29

Beton kaplamalar için kalite sınıfı »professional«



- Güçlü özel kap diski. Spot taşlama ve elastik koruyucu kaplamaların çıkarılması için idealdir (yumuşak vesert yüzeyler), yapıştırıcılar, sızdırmazlık macunları, lateks ve yağlı boya çıkarımı, bitüm, PU / poliüretan, epoksi, elastik yapıştırıcı, kireç sıva ve alçı sıva çıkarmak, reçine sıva ve sert çimento sıva sıyırma için.
- PCD segmentleri ile donatılmış disk (çok kutuplu elmaslar). PCD bölümleri nedeniyle, özelliklesorunlu kaplamalar yapıştırılmadan hızlı ve etkin bir şekilde uzaklaştırılır
- Maksimum çalışma hızı 80 m / s

Çap mm	Segment sayısı	Paket adedi	Sipariş No.	Fiyat €
125 x 22.23	12	1	628208000*	229,18
150 x 22.23	15	1	628097000*	284,71

Sert malzemeler için, kalite sınıfı beton »classic«



- Kalın beton tabaka öğütme, beton tesviye, beton hazırlama işlemleri için çift kaplamalı elmas kap disk, çamur ciltlerinin ve kalıp dikişlerinin beton üzerinde uzaklaştırılması, sert çimento, tebeşir
- Çimento-sıva, sert şap,granit, doğal taş ve diğer çok sert malzemelerin tesviye edilmesi
- Maksimum çalışma hızı 80 m / s

Çap mm	Segment sayısı	Paket adedi	Sipariş No.	Fiyat €
125 x 22.23	20	1	628209000*	63,87

Bıçak koruyucuları



CED 125

- Hem iç hem de dış mekanlarda özellikle düşük tozlu kesim için dalma fonksiyonu ve optimize edilmiş akış kanalı ile ekstraksiyon başlığı
  - Kompakt yapısı sayesinde, duvarlara yakın çalışma ve aksesuar gerektirmeden alt tablayı çıkarabilme kolaylığı. Geliştirilmiş serbest kesim özgürlüğü.
  - Aksesuarsız ayarlanabilir kesme derinliği
  - Eğilme korumalı çalışma için sağlam sac levha
  - Anti-statik plastik, sürekli yüksek emiş gücü için elektrikli şarj ve toz birikimini önler
  - Eldiven giyerken bile basit, aksesuarsız ayarlama için geniş, renkli kullanım elemanları
  - Toz emme için bağlantı Ø 35/41 mm
  - Maks. Serbest kesim için kesme derinliği 27 mm, tabla 25 mm
  - Uygun olanlar makineler: W..9-125; WEV 10-125 Hızlı; W..12-1 ..; WE..15-1 ..; WE..17-1 ..; W..8-1 ..; BİZ 9-125 Hızlı;W..11-1 ..; WQ 1400 (sadece 6.00346); WE 14-1 ..; Autobalanslı taşlama makineleri için uygun değildir;
- Taşlama diski Ø: 115/125 mm  
Maksimum kesme derinliği: 27 mm

Sipariş No.

Fiyat €

626730000

261,31



CED 125 Plus

- Hem iç hem de dış mekanlarda özellikle düşük tozlu kesim için dalma fonksiyonu ve optimize edilmiş akış kanalı ile ekstraksiyon başlığı
  - Kompakt yapısı sayesinde, duvarlara yakın çalışma ve aksesuar gerektirmeden alt tablayı çıkarabilme kolaylığı. Geliştirilmiş serbest kesim özgürlüğü.
  - Kesme derinliği aksesuarsız olarak ayarlanabilir. Maks. Serbest kesim için kesme derinliği 27 mm'dir. Tablo 25 mm, hassas kılavuz rayı 20 mm
  - Eğilmeye dayanıklı çalışma için sağlam sac masa. Toz emme için bağlantı Ø 35/41 mm?
  - Anti-statik plastik, sürekli yüksek emiş gücü için elektrikli şarj ve toz birikimini önler - Eldiven giyerken bile basit, aksesuarsız ayarlama için geniş, renkli kullanım elemanları
  - Kolay ve hassas besleme için kılavuz makaralı sac levha. Hassas yüzeyleri çiziklerden koruyun.
  - Kesintisiz kesimler için bir Metabo hassas kılavuz rayının kullanılmasını sağlar
  - Uygun olanlar makineler W..9-125; WEV 10-125 Hızlı; W..12-1 ..; WE..15-1 ..; WE..17-1 ..; W..8-1 ..; BİZ 9-125 Hızlı;W..11-1 ..; WQ 1400 (sadece 6.00346); WE 14-1 ..; Autobalanslı taşlama makineleri için uygun değildir;
- Taşlama diski Ø: 115/125 mm  
Maksimum kesme derinliği: 27 mm

626731000

332,98



- Hassas kılavuz rayı
  - Kılavuz ray sağlam, eloksallı alüminyum ekstrüzyondan yapılmıştır.
  - Kayma önleyici, güvenli ve güvenilir destek sağlar ve iş parçasının yüzeyini çizilmelere karşı korur.
- Kılavuz , oyunu ortadan kaldırmak için ayarlanabilir.uygunluk: Metabo testere, dairesel testere ve freze modelleri OFE 738 ve Of E 1229 Sinyal (kullanırken uygun aksesuarlar; KS 55 FS, KSE 55 Vario Plus, KS 66 Plus, KSE 68 Plus doğrudan kullanılabilir); aynı zamanda bir avuç taşlama makinesiyle bağlantılı olarak CED 125 Plus kesme koruması için de uygundur.  
Toplam uzunluk: 1,500 cm





631213000

103,79

Aksesuarlarla birlikte çanak taşlama diskleri

	Sipariş No.	Fiyat €
 <p>Taşlama çıkarma başlığı GED 125</p> <ul style="list-style-type: none"> <li>■ Hızlı, aksesuar gerektirmeksizin taşlama makinasına takılabilen aparat</li> <li>■ Entegre sürgülü segman, eldiven kullanırken bile malzemeye hızlı erişim için duvarlara yakın çalışma şansı</li> <li>■ Çıkarılabilir kapaklı, esnek fırça jantlı ve özellikle düşük iç ve dış mekanlarda düşük tozlu öğütme için optimize edilmiş ekstraksiyon kanalı</li> <li>■ Anti-statik plastik, sürekli elektrik emiş gücü sağlayan elektrik yükleri ve toz birikimlerini önler. Toz çıkarma bağlantısı Ø 35/41 mm için uygundur.</li> <li>■ Uyumlu modeller: W..9-1 ..; WEV 10-125 Hızlı; W..12-1 ..; WE..15-1 ..; WE..17-1 ..; W..</li> </ul>	626732000	172,01
 <p>Değiştirilebilir toz fırçası GED 125</p>	626733000	29,98
 <p>Yedek toz fırçası RS Uyumlu makinalar: RS 14-125, RS 17-125</p>	628214000*	31,91
 <p>Çanak teker koruması</p> <ul style="list-style-type: none"> <li>■ 115 mm, 125 mm ve 150 mm çapındaki taşlama makinaları ile uyumlu</li> <li>■ Ayarlanabilir</li> </ul>	623276000	78,52
 <p>Çanak teker koruması</p> <ul style="list-style-type: none"> <li>■ 180-230 mm çapındaki taşlama makinaları ile uyumlu</li> <li>■ Ayarlanabilir</li> </ul>	623140000	154,49

Taşlama makinaları için destek tutamaçlar

	Sipariş No.	Fiyat €
 <p>Metabo VibraTech (MVT) yan tutamacı M 14</p> <ul style="list-style-type: none"> <li>■ M 14 dişli iki elle çalışan tüm taşlama makineleri için uygundur</li> </ul>	627360000*	18,98
 <p>Metabo VibraTech (MVT) yan tutamacı M 18</p> <ul style="list-style-type: none"> <li>■ M 8 dişli tek elle çalışan tüm taşlama makineleri için uygundur</li> </ul>	627361000*	18,98
 <p>Ön tutamak WS</p> <ul style="list-style-type: none"> <li>■ Ergonomiye sahip ön kol örn. parlak disklerle yüzey taşlaması için, hafif parlatma ile birlikte elmas kap diskler ile</li> <li>■ Metabo taşlama makineleri ile uygundur W..9 ..; WE 10 ..; W..12 ..; WE 15 ..; WE 17 ..</li> </ul>	623262000	82,39
 <p>Yan tutamak için çok pozisyonlu bar</p> <ul style="list-style-type: none"> <li>■ 180° bar, ergonomik, esneklik ve konfor için yan kol pozisyonunun değişik yönlerde ayarlanmasına olanak sağlar. Düşük yorgunluk, örneğin; kesim işleri veya solak kullanıcılar için</li> <li>■ Tutma pozisyonu, çalışma konumlarını değiştirmek için aletsiz olarak ayarlanabilir</li> <li>■ Sağlam altıgen şekli, dar alanlarda yan kolu arka tarafa katlayarak güvenli, iki elle çalışmaya olanak sağlar.</li> <li>■ W..9-1..; WEV 10-125; W..12-1..; WE15-1..; WE..17-1..; W..8-1..; WE9-125; W..11-1..; WEQ 1400-125; WE14-1.. model makinalar için uygundur</li> </ul>	627362000	21,24





## Kanca ve halka destek pedi

### Destek pedi



- Parlatma ve zımpara aksesuarlarına takılması için kanca ve halka; maksimum çalışma hızı: 80 m / s

Çap mm	Kalınlık mm	Bağlantı ölçüsü	Maksimum devir	Paket adedi	Sipariş No.	Fiyat €
113	2	M 14	13.000	1	624840000*	8,46
123	12	M 14	12.000	1	623287000*	17,95
147	12	M 14	10.000	1	623288000*	22,14
173	12	M 14	8.500	1	623289000*	26,26
113	12	5/8 "	13.000	1	623272000*	17,59
173	12	5/8 "	8.500	1	623273000*	27,62

### Parlatma süngerleri kaba



- Aşınmış boyanın parlatılması için

Çap mm	Kalınlık mm	Paket adedi	Sipariş No.	Fiyat €
80	25	1	624912000*	5,55
130	25	1	624913000*	7,47
160	25	1	624915000*	9,28
160	50	1	624916000*	14,19

### Basınçlı polisaj süngeri, ince



- Parlatma cilası için

Çap mm	Kalınlık mm	Paket adedi	Sipariş No.	Fiyat €
80	20	1	624092000*	3,45
130	25	1	624967000*	7,47
160	25	1	624968000*	9,28
160	50	1	624927000*	14,19

### Kuzu yünlü parlatma diskleri



- Parlak cilalama için

Çap mm	Paket adedi	Sipariş No.	Fiyat €
85	1	624063000*	5,60
130	1	631223000*	8,46
150	1	631217000*	15,55

## Plastik disk fırçaları



- SiC taşlama filamentler, dalgalı, Ø 1.27 mm. Yüzeylerin işlenmesi, çapak alma, öğütme ve yapılandırma işlemleri için. Çelik, dökme çelik, NF-metaller, ahşap ve plastikler için uygundur. Maksimum çalışma hızı: 19 m / s, önerilen hız: 1,200-1,900 dak. 1

Çap mm	Kum	Paket adedi	Sipariş No.	Fiyat €
130	P 46	1	623740000	29,33
130	P 60	1	623741000	29,33
130	P 80	1	623742000	29,33
130	P 120	1	623743000	27,34

## Polisaj için ek aksesuarlar

### Uzatma parçası



Uzatma M 14/ M 14

- Destek pedleri ile alışmak için makina mili ve destek pedi arasındaki mesafeyi yaklaşık 35 mm artırır, M14 dişi dişli ile M14 erkek dişli

Sipariş No.

Fiyat €

631360000\*

23,40

### Bağlantı adaptörü



Sipariş No.

Fiyat €

623107000\*

101,33

## Zımparalama / Taşlama ve Parlatma Aksesuarları



Kauçuk destek pedi

Ölçüler: Ø 125 mm

Sıkıştırma mili Ø: 8 mm

Paket adedi: 1

Sipariş No.

Fiyat €

623259000\*

6,80



Polisaj Süngeri

Ölçü: Ø 130 mm

Paket adedi: 1

Sipariş No.

Fiyat €

631222000\*

10,74

### Temizleme ve ön polisaj keçesi



- Bir fiberglas disk üzerinde sıkıştırılmış polar materyalden yapılmıştır
- Yüzeylerin temizlenmesi ve parlatılması, kaynak dikişlerinin düzeltilmesi; gerekli çalışma aşamalarının sayısını azaltılması
- Aşırı ve yüksek aşırımlı çelikler, renkli ve hafif metaller, krom ve nikel çelikler, titanyum, çelikler
- Maks. hız: 6.000 / dak
- Tavsiye edilen hız: 3.000 / dak

Çap x Kalınlık x bore mm	Kum	Satış adedi / Paket adedi	Sipariş No.	Fiyat €
125 x 22.23	Çok ince	1/1	626368000*	33,47
125 x 22.23	Çok ince	5/5	626417000	152,78

### Keçi zımpara disk



- Aşındırıcı taneçikler (Zirkonyum-Alüminyum) ve reçine ile birkaç kat preslenmiş keçe malzeme,
- Zımpara taneçiklerin eklenmesi çapak alma işleminden yumuşak ve esnek finiş işlerine kadar bir dizi uygulama içerir. Çapak alma, kaynak dikişlerinin düzeltilmesi, yüzeylerin hassas bir şekilde temizlenmesi ve yüzeylendirilmesi için uygundur.
- Aşırı ve yüksek aşırımlı çelikler, renkli ve hafif metaller, krom ve nikel çelikleri, titanyum, çelikler
- Öğütme maddesinin profili, hassas bir çalışmaya olanak tanır. Minimum işlem derinliği gerekiyor. Delik 22,23 mm

Çap x Kalınlık x bore mm	Kum	Satış adedi / Paket adedi	Sipariş No.	Fiyat €
125 x 6 x 22.23	Kaba	1/5	626482000*	29,05
125 x 6 x 22.23	Orta	1/5	626483000*	29,05

### Kombine flap disk



- Yüksek kaliteli pembe alüminyum oksit kumaştan yüksek kaliteli taşlama keçesi ile birlikte üretilmiştir.
- Tek bir işlemden malzemenin nazikçe işlenmesi için. Çok iyi taşlama / parlatma sonuçları, iyi malzeme giderimi ile sonuçlanır.
- Örneğin, kaynak dikişlerinin işlenmesi ve öğütülmesi veya parlatılması için. Küçük çizikleri ve iş parçasının hasarını gidermek için
- Paslanmaz çelik, çelik, renkli ve hafif metaller, titanyum aşırımları üzerinde taşlama, temizleme ve finiş işleri için uygundur.
- Maksimum çalışma hızı: 80 m / s
- Tavsiye edilen hız: 3.000 / dakika

Çap x Göbek çapı mm	Kum	Satış adedi / Paket adedi	Sipariş No.	Fiyat €
125 x 22.23	Kaba	1/1	626369000*	19,69
125 x 22.23	Kaba	5/5	626415000*	88,73
125 x 22.23	Orta	1/1	626370000*	19,69
125 x 22.23	Orta	5/5	626416000*	88,73

### Destek tabanı "Metabo Piramit"



- Kanca ve ilmekli ve genişleyebilir ara tabaka ile köpükle kalıplanmış; cilalama ve zımpara aksesuarlarının takılması için
- Polisaj ve orta sert taşlama işleri için zımpara taban plakaları. Metabo Piramit kancası ve döngü zımpara kağıtları için özellikle tavsiye edilir.

Bağlantı ölçüsü	Çap mm	Kalınlık mm	Paket adedi	Sipariş No.	Fiyat €
5/8 "	125	3	1	623298000*	19,46
M 14	125	3	1	623300000*	19,46

## Velcro piramit zımpara disk



- Öğütme ortamının 3 boyutlu yapısı (piramit şekilli).- Malzemenin yüksek oranda kaldırılması, aynı zamanda çok eşit ve iyi bir taşlama sonucudur. Uzun kullanım ömrü. Çalışma aşamalarının sayısındaki önemli azalmalar sayesinde, geleneksel taşlama yöntemine nazaran daha hızlı işleme.
- Çiziklerin çıkarılması için cildi paslanmaz çelikten alın. Parlatma için hazırlayın
- Metal endüstrisinde kullanım için uygundur; Özellikle paslanmaz çelikler, titanyum, kobalt, nikel, krom alaşımları için.

Çap mm	Kum	Paket adedi	Sipariş No.	Fiyat €
125	P 120 (A 160)	5	626371000*	31,98
125	P 280 (A 65)	5	626372000*	31,98

## Temizleme ve ön polisaj keçesi



- Preslenmiş malzemeden imal edilmiştir.
- Yüzeylerin temizlenmesi ve parlatılması, kaynak dikişlerinin düzeltilmesi için gerekli çalışma aşamalarının sayısını azaltır.
- Alüminyum ve yüksek alaşımlı çelikler, renkli ve hafif metaller, krom ve nikel çelikleri, titanyum, çelik için

Çap mm	Kum	Paket adedi	Sipariş Numarası	Fiyat €
125	Çok ince	1	626375000*	28,25

## Temizleme keçeleri



- Hafif basın çıkarılması, metal üzerinde boya / vernik, kaynak dikişlerinin temizlenmesi / çelik / bakır / alüminyum / pirinç, zımpara çelik ve tekstüre ahşap
- Maksimum çalışma hızı: 63 m / sn
- Tavsiye edilen hızlar Ø 115 mm: 2,900 / dak, Ø 125 mm: 2,700 / dak

Çap x Göbek çapı mm	Paket adedi	Sipariş Numarası	Fiyat €
115 x 22.23	1	624346000*	9,51
125 x 22.23	1	624347000*	11,30

## Toz koruma filtresi

- İnce gözenekli filtre alüminyum talaşı, fiber disklerin aşındırıcı bez parçaları veya macun gibi kaba partiküllerin motor gövdesi girmesini, engeller. Bu uygulamalar sırasında filtre kullanmak makinanın kullanım ömrünü artırır.
- Dış toz ızgarası sayesinde filtre hem hızlı hem de % 100 temizlenir. Pürüzsüz yüzeyi kenarlara zarar vermeden toz birikimini engeller.
- Basit, aksesuar gerektirmeden kolay kurulum ve montaj

	Sipariş No.	Fiyat €
<p>W9-xx, WE10-xx, W11-XX standart şalterli taşlama makinaları ile uyumlu</p>	630835000	11,98
<p>W12-1xx den WE 17-1xx e kadar tüm standart şalterli taşlama makinaları ile uyumlu</p>	630709000	17,70
<p>WP13-1xx / WP15-1xx / WP19-1xx tüm pedal tipi şalterli taşlama makinaları ile uyumlu</p>	630441000	26,16
<p>RT Model taşlama makinaları ile uyumlu</p>	630719000	17,69



### Zirkonyum alüminyum oksit zımpara şeridi

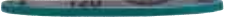

- Tüm metal kullanımları için, özellikle paslanmayan çelik / paslanmaz çeliğin işlenmesi için ideal.
- İyi servis ömrü ile yüksek kesim sonucu. Düzgün taşlama sonuçları
- Çelik ve paslanmaz çeliğin kaba parlatma ve çapak alma işlemleri için
- Önerilen çevresel hız: 15-25 m / s

Ölçü mm	Kum	Paket adedi	Sipariş Numarası	Fiyat €
6 x 457	P 40	10	626344000*	9,07
6 x 457	P 60	10	626345000*	8,95
6 x 457	P 80	10	626346000*	8,76
6 x 457	P 120	10	626347000*	8,76
13 x 457	P 40	10	626348000*	9,35
13 x 457	P 60	10	626349000*	9,16
13 x 457	P 80	10	626350000*	9,02
13 x 457	P 120	10	626351000*	9,02
19 x 457	P 40	10	626352000*	9,83
19 x 457	P 60	10	626353000*	9,54
19 x 457	P 80	10	626354000*	9,35
19 x 457	P 120	10	626355000*	9,35

### Seramik tanecikli zımpara şeridi



- Tüm metal kullanımları için, özellikle paslanmayan çelik / paslanmaz çeliğin işlenmesi için uygundur. Pamuk bazlı malzeme.
- Kendiliğinden bilenen seramik tahlil sayesinde son derece yüksek takım ömrü ile son derece yüksek kesme performansı. Taşlamada da en iyi sonuçlar.
- Önceden parlatma ve ince parlatma, örneğin, kontür, profil vb
- Tavsiye edilen çevresel hız: paslanmaz çelik için 15-25 m / s
- Tavsiye edilen çevresel hız: NF metalleri için 20-30 m / s
- Co alaşımları için 5-10 m / s

Ölçü mm	Kum	Paket adedi	Sipariş Numarası	Fiyat €
13 x 457	P 40	10	626360000*	13,41
13 x 457	P 60	10	626361000*	12,04
13 x 457	P 80	10	626362000*	12,04
13 x 457	P 120	10	626363000*	12,04

### Naylon dokulu zımpara şeridi



- Taşlama, temizlik ve iş bitirme işlemleri için. Çizikleri, renk akışını ve oksit tabakalarını gidermek için.
- Kaynak dikişlerinin hazırlanması, zımparalanması ve parlatılması için
- Tavsiye edilen çevresel hız: çelik için 25-30 m / s
- Tavsiye edilen çevresel hız: paslanmaz çelik için 15-25 m / s
- Tavsiye edilen çevresel hız: yumuşak NF metaller için 30-40 m / s
- Tavsiye edilen çevresel hız: yüksek sıcaklıktaki Ni- / Co alaşımları için 5-15 m

Ölçü mm	Kum	Paket adedi	Sipariş Numarası	Fiyat €
6 x 457	kaba	5	626383000*	11,35
6 x 457	orta	5	626384000*	11,35
6 x 457	Çok ince	5	626386000*	11,35
13 x 457	kaba	5	626387000*	15,01
13 x 457	orta	5	626388000*	15,01
13 x 457	Çok ince	5	626390000*	15,01
19 x 457	kaba	5	626391000*	21,27
19 x 457	orta	5	626392000*	21,27
19 x 457	Çok ince	5	626394000*	21,27

## Zımpara bant kolları

	Sipariş Numarası	Fiyat €
 <p>Zımpara bant kolu</p> <ul style="list-style-type: none"> <li>Makinenin standart donanımı. 6 x 457 mm ve 13 x 457 mm kayışların zımparalanması için uygundur</li> <li>Dar alanları, kaynak dikişleri, çapak alma kenarları, dilli ve oluklu yivli bölümleri, panoları zımparalamak için ideal.</li> </ul>	626379000*	130,56
 <p>Zımpara bant kolu 2</p> <ul style="list-style-type: none"> <li>6 x 457 mm'lik bantların zımparalanması için uygundur.</li> <li>Dar alanları, kenarları, çapak alma boruları, dübeli ve oluklu levhalardaki yivli bölümleri zımparalamak için</li> </ul>	626380000*	130,56
 <p>Zımpara bant kolu 3</p> <ul style="list-style-type: none"> <li>13 x 457 mm kayışların zımparalanması için uygundur</li> <li>Kenarları, çapak alma borularını, zımpara künt kaynaklarını zımparalamak için</li> </ul>	626381000*	130,76
 <p>Zımpara bant kolu 4</p> <ul style="list-style-type: none"> <li>19 x 457 mm kayışların zımparalanması için uygundur</li> <li>Kenarları ve yüzeyleri zımparalamak için</li> </ul>	626382000*	154,34

## Temizleme ön polisaj keçesi



- Preslenmiş polar malzemeden yapılmış
- Yüzeylerin temizlenmesi ve parlatılması, kaynak dikişlerinin düzeltilmesi için; gerekli çalışma aşamalarının sayısını azaltır.
- Alaşımli ve yüksek alaşımli çelikler için, renkli ve hafif metaller, krom ve nikel çelikler, titanyum, çelikler.
- Maksimum çalışma hızı: 60 m / s
- Maksimum hız: 6.000 / dak
- Maksimum hız: 6.000 Devir/Dakika
- Tavsiye edilen hız: 3.000 / dak

Çap x Kalınlık x bore mm	Kum	Paket adedi	Sipariş Numarası	Fiyat €
150 x 3 x 25.4	orta	1	626400000*	22,58
150 x 6 x 25.4	çok ince	1	626401000*	28,87
150 x 6 x 25.4	orta	1	626402000*	30,15

## Keçe disk



- Paslanmaz çelik ve demir dışı metallerin parlatılması için, her zaman bir parlatma macunu ile birlikte.
- Maksimum çalışma hızı: 31 m/s
- Maksimum hız: 3,900 Devir/Dakika
- Tavsiye edilen hız: 600-1,100 Devir/Dakika

Çap x kalınlık x Göbek çap mm	Kum	Paket adedi	Sipariş Numarası	Fiyat €
150 x 5 x 25.4	yumuşak	1	626395000*	18,83

## Kendinden Sıkıştırılabilir Silindir Tabanlar



### Silindirik taban

- Zımpara ve aşındırıcılar kullanabilmek için kendinden sıkıştırılabilir silindirik taban

Çap: 90 mm  
Genişlik: 100 mm

Sipariş Numarası

Fiyat €

623470000

99,49



### Şişme silindirik taban

- Zımpara bantları ve aşındırıcı kılıflar kullanmak içindir. Zımpara şeritleri / aşındırıcı kollar silindirin üzerine itilir. İçindeki hava hacmi bireysel olarak ayarlanır.

- Konturların kolay işlenmesi için ideal

Çap: 90 mm  
Genişlik: 100 mm

623542000

124,65

## Rulo zımpara 90x100 mm



### Zirkonyum alüminyum oksit rulo zımpara 90x100 mm

- Zirkonyum alumina 90x100 mm ile zımpara bantları-Malzeme: P 40, 60, 80, 120 için Zirkonyum alüminyum oksit/ alüminyum oksit P 220 için
- Tüm metaller ve hatta paslanmaz çelik için uygundur
- Çiziklerin giderilmesi ve kaynak dikişlerinin düzeltilmesi için
- Sadece genişleme makarası 623470000 ile bağlantılı olarak; Maksimum çalışma hızı: 30 m / s; önerilen hız: 20 m / s

90

100

P 40

10

623512000

36,80

90

100

P 60

10

623473000

36,80

90

100

P 80

10

623474000

36,80

90

100

P 120

10

623475000

36,80

90

100

P 220

10

623476000

33,19



### "Metabo Piramit" rulo zımpara 90 x 100 mm

- Tüm metal kullanımları için, özellikle paslanmayan çelik / paslanmaz çeliğin işlenmesi için uygundur
- Öğütme ortamının 3 boyutlu yapısı (piramit şekilli). Aynı zamanda, çok düzgün ve ince öğütme ile malzemenin yüksek oranda çıkarılması
- Hızlı ilerleme; Geleneksel taşlama yöntemlerine kıyasla çalışma aşamalarını önemli ölçüde azaltır.
- Maksimum hız: 6.400 Devir / Dakika; önerilen hız: 4.200 Devir / Dakika

90

100

P 120 (A 160)

5

626405000\*

29,75

90

100

P 280 (A 65)

5

626406000\*

29,75

90

100

P 400 (A 45)

5

626407000\*

29,75

90

100

P 600 (A 30)

5

626408000\*

29,75

90

100

P 1200 (A 16)

5

626409000\*

29,75

90

100

P 2000 (A6)

5

626410000\*

29,75

## Naylon Dokuma Zımparalar



- Çizik ve oksit tabakalarının giderilmesi, lekelenme, camlama, çapak alma ve ince öğütme için
- Sadece genişleme silindiri ile birlikte
- Maksimum hız: 6.400 / dak; önerilen hız: 3.200 / dak

Çap mm

Genişlik mm

Versiyon

Paket adedi

Sipariş Numarası

Fiyat €

90

100

Kaba

2

623519000

21,37

90

100

orta

2

623495000

21,37

90

100

düz

2

623496000

21,37

## Flap Rulo Zımparalar



- Pas, oksit tabakalarını, çizikleri çıkarmak için
- Tekstüre ve cam metal için
- Maksimum hız: 5,800 / dak; önerilen hız: 3,200 / dak

Çap mm	Genişlik mm	Kum	Paket adedi	Sipariş Numarası	Fiyat €
105	100	P 40	1	623477000	33,76
105	100	P 60	1	623513000	33,76
105	100	P 80	1	623479000	33,76
105	100	P 120	1	623480000	29,54
105	100	P 180	1	623481000	37,18
105	100	P 240	1	623482000	37,18

## Flap Rulo Zımparalar (Karışık)



- Tahıl kaplı naylon ağı ile kombine pembe alüminyum oksit taşlama lamel
- Metal üzerinde lekelenme, camlama ve çizikleri gidermek için
- Eski boyayı çıkarma ve ahşap malzemelerini düzeltme
- Maksimum hız: 5,600 / dak; önerilen hız: 2,900 / dak

Çap mm	Genişlik mm	Kum	Paket adedi	Sipariş Numarası	Fiyat €
105	100	P 60	1	623483000	28,97
105	100	P 80	1	623484000	25,35
105	100	P 180	1	623485000	25,35
105	50	P 60	1	623526000	16,69
105	50	P 80	1	623527000	16,69
105	50	P 180	1	623528000	16,69

## Naylon Dokuma Rulo Zımparalar



- Özel çelik ve demir dışı metallerin gölgelenmemesi, parlatılması ve parlatılması için elastik damarlı naylon dokuma
- Pürüzsüz yüzeylere ahşap kullanımı için
- Maksimum hız: 5,600 / dak; tavsiye edilen hız Ø 105 mm: 2,900 / dak; önerilen hız: Ø 115 mm: 2,600 / dak

Çap mm	Genişlik mm	Kum	Paket adedi	Sipariş Numarası	Fiyat €
105	100	P 60	1	623486000	33,03
105	100	P 80	1	623487000	33,03
105	100	P 180	1	623488000	28,90
105	100	P 280	1	623514000	33,03
115	100	P 400	1	623468000	40,27
115	100	P 600	1	623469000	40,27
115	100	P 900	1	623494000	40,27

## Oluklu Keçe Zımpara/Parlatma



- Paslanmaz çelik yüzeylerde ve demir dışı metallerde geçişsiz mat ve perdahlanmış yüzeyler için
- Küçük çizikleri temizlemek ve yüzeyleri temizlemek için
- Kum içeren elastik naylon keçe
- Maksimum hız: 5.900 Devir / Dakika; önerilen hız: 3.000 Devir / Dakika

Çap mm	Genişlik mm	Kum	Paket adedi	Sipariş Numarası	Fiyat €
100	100	P 180	1	623567000	45,03

## Mob Rulo Zımpara



- Kaynak dikişlerini temizlemek ve temizlemek için
- Pas, oksit tabakaları ve boyayı çıkarma
- Paslanmaz çelikten güçlü uzunlamasına taşıma
- Maksimum hız: 5,400 / dak; önerilen hız: 2,800 / dak

Çap mm	Genişlik mm	Kum	Paket adedi	Sipariş Numarası	Fiyat €
110	100	P 46	1	623525000	107,65

## Rulo Zımparalar



- Silikon karbür aşındırıcı taneli kauçuk karışımı
- Küçük çizikleri çıkarmak için. Parlak, paslanmaz çelik ve demir dışı metallerin dekoratif boylamasına taşlanması için
- Maksimum hız: 2.700 / dak; önerilen hız: 1.400 / dak

Çap mm	Genişlik mm	Kum	Paket adedi	Sipariş Numarası	Fiyat €
105	100	P 60	1	623510000	107,32
105	100	P 180	1	623499000	107,32

## Polisaj Fırçaları



### Parlatma fırçaları

- Metal ve paslanmaz çelikler için genişletilmiş tip parlatma fırçaları. 623520000 numaralı beyaz polisaj pastası ile kullanılır.
- Maksimum hız: 6,100 / dak; tavsiye edilen hız: 1,900 / min

Çap: 100 mm  
Genişlik: 15 mm  
Tip: emprenye edilmiş  
Paket adedi: 5

Sipariş No.	Fiyat €
623507000	56,13



### Naylon web parlatma fırçaları

- Kahverengi parlatma macunu 623522000 ile bağlantılı olarak demir dışı çelik için ön polisaj
- Maksimum hız: 6,100 / dak; önerilen hız: 1,900 / dak

Çap: 100 mm  
Genişlik: 10 mm  
Tip: sert  
Paket adedi: 8

Sipariş No.	Fiyat €
623508000	40,55



### Naylon web parlatma fırçaları

- Mavi parlatma macunu 623524000 ile birlikte tüm metallerin parlak parlatılması için
- Maksimum hız: 6,100 / dak; önerilen hız: 1,900 / dak

Çap: 100 mm  
Genişlik: 10 mm  
Tip: yumuşak  
Paket adedi: 8

Sipariş No.	Fiyat €
623509000	38,84

## Polisaj Pastaları



Polisaj pastası, beyaz  
■ Paslanmaz malzemeler için beyaz polisaj pastası  
Ağırlık: 250 g

Sipariş Numarası	Fiyat €
623520000	6,15



Polisaj pastası, kahverengi  
■ Paslanmaz malzemeler için polisaj, demir içermeyen metaller için kırmızı polisaj pastası,  
Ağırlık: 250 g

Sipariş No.	Fiyat €
623522000	6,15



Polisaj pastası, mavi  
■ Tüm metaller için yüksek kalitede mavi polisaj pastası,  
Ağırlık: 250 g

Sipariş No.	Fiyat €
623524000	6,36



## Çelik telli tekerlek fırçalar

- Pas sökme, çapak alma ve metal temizleme için
- Ahşap üzerine yumuşak fırçalamak için
- Maksimum hız: 6.000 / dak; önerilen hız: 3.000 - 4.500 / dak

	Çap mm	Genişlik mm	Kalınlık	Sipariş Numarası	Fiyat €
	100	70	0.27 mm	623501000	95,51

## Çelik telli tekerlek fırçalar, Inox

- Paslanmaz tel ile. Kaynak dikişlerinin temizlenmesi, çapak alma, çapak alma, pas giderme, pürüzlendirme
- Maksimum hız: 6.000 / dak; Önerilen: 2.400 - 3.900 / dak

	Çap mm	Genişlik mm	Kalınlık	Sipariş Numarası	Fiyat €
	100	70	0.20 mm	623503000	108,84

## Plastik tekerlek fırçaları

- Pürüzlendirme ve çapak alma için elastik, tahlı kaplamalı fırça
- Ahşap üzerindeki rustik etkiler için
- Maksimum hız: 6.000 / dak; Tavsiye edilen hız: 2.400 - 3.900 / dak

	Çap mm	Genişlik mm	Kalınlık	Sipariş Numarası	Fiyat €
	100	70		623505000	98,49

## Fiber jant fırçası

- Tüm ahşap malzemelerde kullanım için. Kazınmış ahşap malzemeler parlatma için
- Donuk bir sonuç elde etmek için. Toz giderme ve temizleme
- Maksimum hız: 6.000 / dak; Tavsiye edilen hız: 2.400 - 3.900 / dak

	Çap mm	Genişlik mm	Kalınlık	Sipariş Numarası	Fiyat €
	100	100		623506000	116,62

## Ara halka

	Sipariş Numarası	Fiyat €
 <p>3 Ara halkası</p> <ul style="list-style-type: none"> <li>■ Taşlama merdaneleri, fırçalar, parlatma halkaları kullanılırken genişlik telafisi için</li> </ul>	623511000	14,32

## Zımpara kayışı



### Zımpara bandı

- Zımpara bantları, naylon ağ ve keçe bandı ile kaymaz iş için oluklu yüzey ile
- Çap: 85 mm
- Genişlik: 70 mm

Sipariş Numarası

Fiyat €

623529000

123,04

## Yapışkanlı bant



### Yapışkan bant

- Zımpara kayışlarını tekrar kapatmak için

Sipariş Numarası

Fiyat €

623530000

23,65

## Naylon zımpara bandı



- "Kapalı" boru yapılarında da ince taşlama veya parlatma için
- "İlik kapatma" ile yeniden kapatılabilir
- Zımpara bandı sadece zımpara tamburu 623529000 ile bağlantılı olarak

Uzunluk mm	Genişlik mm	Versiyon	Paket adedi	Sipariş Numarası	Fiyat €
660	30	Kaba	3	623536000	34,93
660	30	orta	3	623537000	34,93
660	30	ince	3	623538000	34,93
660	30	ekstra ince	3	623539000	34,93

## Keçe bant



### Keçe bant

- Parlatma çalışmaları için ayrıca "kapalı" boru konstrüksiyonları
- Her iki tarafta da kullanılabilir
- "İlik kapatma" ile yeniden kapatılabilir
- Sadece zımpara tamburu 623529000 ile bağlantılı olarak

Uzunluk: 600 mm

Genişlik: 30 mm

Paket adedi: 1

Sipariş Numarası

Fiyat €

623541000

14,59

## Koruyucu kapak 50 ml. şaft dahil



- Koruyucu kapak ve montaj aparatı, 50 mm genişliğinde lameller / polar taşlama diskleri ile kullanılmak üzere özel olarak tasarlanmıştır. Bu, kenarların yakınında çalışmasına izin verir.

	Sipariş Numarası	Fiyat €
Koruyucu kapak 50 mm, 5/8 " şaft dahil	626413000	57,28
Koruyucu kapak 50 mm, M14 şaft dahil	626414000	57,28

## Alüminyum Oksit Zımpara Şeridi



- Tüm metal kullanımlar için. Sabit pamuk taban ile yoğun esnek öğütme malzemesidir.
- İyi takım ömrü ile iyi kesim çıkışı. Benzer sonuç.
- Tavsiye edilen çevresel hız: 25-35 m / s

Ölçü mm	Kum	Paket adedi	Sipariş Numarası	Fiyat €
30 x 533	P 120	10	626279000*	13,07
30 x 533	P 180	10	626280000*	13,07
30 x 533	P 240	10	626281000*	13,07
30 x 533	P 320	10	626282000*	13,07
30 x 533	P 400	10	626283000*	13,07
40 x 760	P 120	10	626300000*	17,95
40 x 760	P 180	10	626301000*	17,95
40 x 760	P 240	10	626302000*	17,95
40 x 760	P 320	10	626303000*	17,95
40 x 760	P 400	10	626304000*	17,95

## Zirkonyum-Alüminyum-Oksit Zımpara Şeridi



- Tüm metal kullanımlar için, özellikle paslanmaz çeliklerin / Inox'un işlenmesi için uygundur. Pamuk tabanlı yoğun, yüksek performanslı zımpara bandı.
- İyi servis ömrü ile yüksek kesim çıkışı. Taşlama sonuçları bile
- Çelik ve paslanmaz çeliğin kaba parlatma ve çapak alma işlemleri için
- Önerilen çevresel hız: 25-35 m / s

Ölçü mm	Kum	Paket adedi	Sipariş Numarası	Fiyat €
30 x 533	P 60	10	626284000*	13,76
30 x 533	P 80	10	626285000*	12,62
30 x 533	P 120	10	626286000*	12,63
40 x 760	P 60	10	626305000*	19,09
40 x 760	P 80	10	626306000*	18,71
40 x 760	P 120	10	626307000*	18,71

## Seramik Tanecikli Zımpara Şeridi



- Tüm metal kullanımlar için, özellikle paslanmaz çeliklerin / Inox'un işlenmesi için uygundur
- Kendiliğinden bilenen seramik tahlı sayesinde son derece yüksek takım ömrü ile son derece yüksek kesme performansı.
- Taşlama ve en iyi sonuçları bile
- Önceden parlatma ve ince parlatma, örneğin, kontür, profil vb. gibi uygulamalar.
- Tavsiye edilen çevresel hız: paslanmaz çelik için 25-35 m / s
- Tavsiye edilen çevresel hız: NF metalleri için 20-30 m / s
- Tavsiye edilen çevresel hız: Yüksek sıcaklık Ni // Costeels için 5-10 m / s

Ölçü mm	Kum	Paket adedi	Sipariş Numarası	Fiyat €
40 x 760	P 60	10	626308000*	34,26
40 x 760	P 80	10	626309000*	30,15
40 x 760	P 120	10	626310000*	25,10

## Piramit Zımpara Şeridi



- Tüm metal kullanımlar için, özellikle paslanmaz çeliklerin / Inox'un işlenmesi için uygundur
- Hızlı işlem, geleneksel taşlama yöntemlerine kıyasla çalışma aşamalarının sayısını önemli ölçüde azaltır
- Paslanmaz çelik endüstrisinde hafif ve ağır profilli öğelerin işlenmesi için özel ürün.
- Tavsiye edilen çevresel hız: 2.7-8.5 m / s

Ölçü mm	Kum	Paket adedi	Sipariş Numarası	Fiyat €
30 x 533	P 120 (A 160)	5	626290000*	18,54
30 x 533	P 280 (A 65)	5	626291000*	17,21
30 x 533	P 400 (A 45)	5	626292000*	17,21
30 x 533	P 600 (A 30)	5	626293000*	17,21
30 x 533	P 1200 (A 16)	5	626294000*	17,21
30 x 533	P 2000 (A6)	5	626295000*	18,54
40 x 760	P 120 (A 160)	5	626311000*	25,50
40 x 760	P 280 (A 65)	5	626312000*	25,50
40 x 760	P 400 (A 45)	5	626313000*	25,50
40 x 760	P 600 (A 30)	5	626314000*	25,50
40 x 760	P 1200 (A 16)	5	626315000*	25,50
40 x 760	P 2000 (A6)	5	626316000*	25,50

## Naylon Dokulu Zımpara Şeridi



- Taşlama, temizlik ve iş bitirme işlemleri için. Çizikleri, renk akışını ve oksit tabakalarını gidermek için.
- Kaynak dikişlerinin hazırlanması, zımparalanması ve parlatılması için
- Önerilen çevresel hız: çelik için 25-30 m / s
- Önerilen çevresel hız: paslanmaz çelik için 15-25 m / s
- Önerilen çevresel hız: yumuşak NF metaller için 30-40 m / s
- Önerilen çevresel hız: yüksek sıcaklık Ni- / Co

Ölçü mm	Kum	Paket adedi	Sipariş Numarası	Fiyat €
30 x 533	Kaba	3	626296000*	26,07
30 x 533	orta	3	626297000*	26,07
30 x 533	Çok ince	3	626298000*	26,07
40 x 760	Kaba	3	626319000*	38,63
40 x 760	orta	3	626320000*	38,63
40 x 760	Çok ince	3	626322000*	38,63

## Keçe Zımpara Şeridi



- Paslanmaz çelik ve demir dışı metallerin parlatılması için, her zaman bir parlatma macunu ile birlikte
- Tavsiye edilen hız :10-20 m / s

Ölçü mm	Kum	Paket adedi	Sipariş Numarası	Fiyat €
30 x 533	Soft	1	626299000*	9,52
40 x 760	Soft	1	626323000*	14,20

## KARBÜR ÇAPAK ALMA FREZELERİ

- Karbür başlık yüksek kalitede karbürden ve bir miktar kobalt eklenerek üretilmiştir
- Sertleştirilmiş metal şaft
- Şaft ile başlığı güvenli birleştirme için bakır lehimleme yapılmıştır
- Lehim bağlantısı %100 kontrol edilmektedir

### Dalgalı dizayn

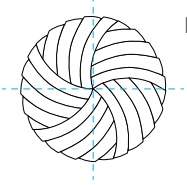

Dalga şekilli geometri

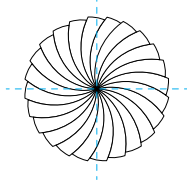

Merkezli diş şekli

Yuvarlak kesme kenarları ile karbür çapakları birdalga geometrisi ile oluşur; bu, makinanın daha kolay kesmesine kolaylık sağlar.

### Karbür başlık şekilleri ve uygulamaları

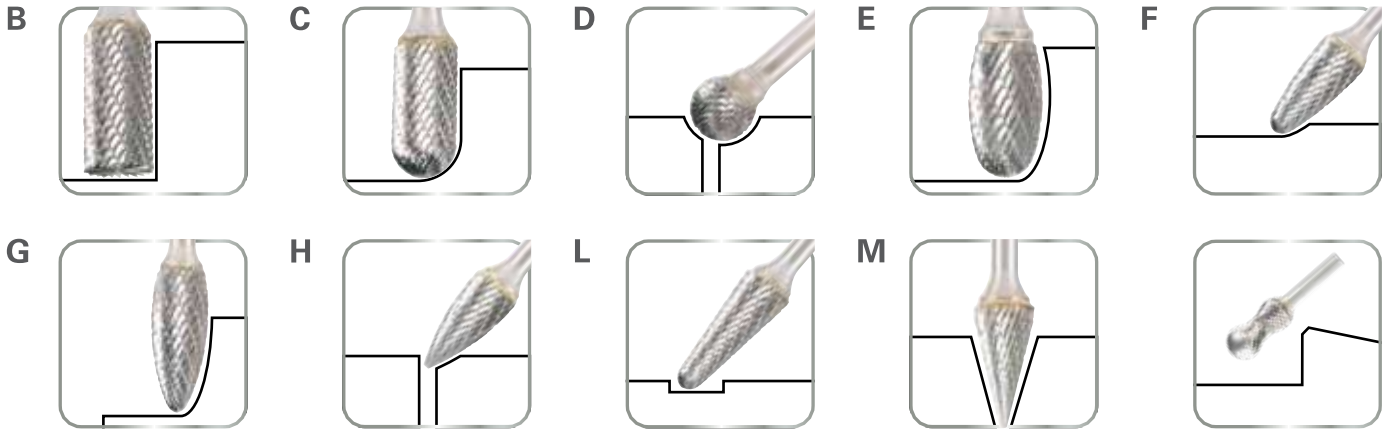

### Farklı malzeme grupları için tavsiye edilen kesme hızları:

Malzeme grupları	Dişliler	Kesme hızı		
Çelik ve kalıp döküm malzemeler	Sertleştirilmemiş, ısı işlem görmemiş metaller .....	İnşaat Çelikleri, karbon çelik, imalat çeliği, alaşımsız çelikler, sertleştirilmiş çelik, döküm çelik	Çapraz Kesim dişli	450 - 600 mDevir/Dakika
	sertleştirilmiş, ısı işlem görmüş çelikler	İmalat çeliği, ısı işlem görmüş çelikler, alaşımlı çelikler, döküm çelik	Çapraz Kesim dişli	250 - 350 mDevir/Dakika
Paslanmaz çelik	Asit ve pasa dayanıklı çelikler	paslanmaz çelikler	Çapraz Kesim dişli	250 - 350 mDevir/Dakika
NF Metaller	Yumuşak NF metaller	Alüminyum, Pirinç, Bakır, Çinko	Alüminyum dişli	600 - 900 mDevir/Dakika
	Yüksek ısıya dayanıklı metaller	Nikel bazlı karışımlar, Ni-Co karışımlar	Çapraz Kesim dişli	300 - 450 mDevir/Dakika
Döküm demir malzemeler	Dökme Demir, Yumuşak Dökme Demir		Çapraz Kesim dişli	450 - 600 mDevir/Dakika

Örnek:  
Dişli: çapraz  
Kesme Başlığı:

Malzeme Grubu: Paslanmaz  
Kesme hızı: 250 - 350 mDevir/Dakika  
Tavsiye edilen hız aralığı: 10,000 - 14,000 /min

### Tavsiye edilen hız aralığı:







Başlık Ø (mm)	Kesme hızı (m/min)					
	250	300	350	450	600	900
	Hız (min-1)					
6	13.000	16.000	19.000	24.000	32.000	
8	10.000	12.000	14.000	18.000	24.000	
9.6	8.000	10.000	12.000	15.000	20.000	
12.7	6.000	7.500	9.000	11.000	15.000	23.000





### Karbür Çapak Alma Frezeleri

#### Karbür Frezeler

- Genel uygulamalar için çapraz kesim dişli yapısı.. Kesişen dişli, rahat çalışma ve daha iyi kontrol sağlar. Geliştirilmiş yapısı sayesinde kesme, malzeme kaldırma artırıldı. Sertleştirilmiş ve sertleştirilmemiş çelik, paslanmaz çelik, titanyum, pirinç, bakır, bronz, dökme demir gibi neredeyse tüm metaller için uygundur.
- Uygulama örnekleri: Çapak alma, konturların işlenmesi, yüzeylerin işlenmesi, ulaşılması zor yerlerin öğütülmesi, dar açılardan işlenmesi

	Kafa Ø mm	Çalışma uzunluğu mm	Toplam uzunluk mm	Şaft Ø mm	Dişler	Sipariş No.	Fiyat €
 <p><b>Silindirik Freze (silindir / B Şekil)</b> Genel uygulamalar için. İç hatlar için ideal olarak uygundur.</p>							
B	6	18	50	6	Çapraz kesim dişli	628341000*	10,82
	8	19	64	6	Çapraz kesim dişli	628342000*	14,17
	9.6	19	64	6	Çapraz kesim dişli	628343000*	15,23
	12.7	25	70	6	Çapraz kesim dişli	628344000*	24,24
 <p><b>Silindirik Freze (yarıçap ucu / C Şekil)</b> Yüzeyleri, konturları ve yarıçapları işlemek için.</p>							
C	6	18	50	6	Çapraz kesim dişli	628345000*	11,43
	8	19	64	6	Çapraz kesim dişli	628346000*	14,00
	9.6	19	64	6	Çapraz kesim dişli	628347000*	15,39
	12.7	25	70	6	Çapraz kesim dişli	628348000*	24,22
 <p><b>Küresel Freze (küre / D Şekil)</b> Konturların işlenmesi ve iç deliklerin çapaklarının alınması için. Özellikle ulaşılması zor alanlarda frezeleme için.</p>							
D	6	4.7	50	6	Çapraz kesim dişli	628349000*	10,53
	8	6	52	6	Çapraz kesim dişli	628350000*	11,30
	9.6	8	54	6	Çapraz kesim dişli	628351000*	12,65
	12.7	11	56	6	Çapraz kesim dişli	628352000*	17,08
 <p><b>Elips Freze (elips / E Şekil)</b> Genel uygulamalar için.</p>							
E	6	10	50	6	Çapraz kesim dişli	628372000*	12,86
	8	15	60	6	Çapraz kesim dişli	628373000*	14,09
	9.6	16	60	6	Çapraz kesim dişli	628402000*	15,39
	12.7	22	67	6	Çapraz kesim dişli	628374000*	22,58
 <p><b>Sıkıştırılmış Pahlı Freze (yuvarlak kemer / F Şekil)</b> Dar iş parçalarını işlemek için.</p>							
F	6	18	50	6	Çapraz kesim dişli	628353000*	11,97
	8	20	65	6	Çapraz kesim dişli	628354000*	14,09
	9.6	19	64	6	Çapraz kesim dişli	628355000*	15,08
	12.7	25	70	6	Çapraz kesim dişli	628356000*	52,33
 <p><b>Sıkıştırılmış Pahlı Freze (sivri kemer / G Şekil)</b> Akut açılardan işlenmesi için.</p>							
G	6	18	50	6	Çapraz kesim dişli	628357000*	11,97
	8	19	64	6	Çapraz kesim dişli	628358000*	14,52
	9.6	19	64	6	Çapraz kesim dişli	628359000*	16,08
	12.7	25	70	6	Çapraz kesim dişli	628360000*	21,90
 <p><b>Döner Freze- alev şekli (H Şekil)</b> Genel uygulamalar için.</p>							
H	6	14	50	6	Çapraz kesim dişli	628361000*	11,97
	8	19	64	6	Çapraz kesim dişli	628362000*	15,83
	9.6	19	65	6	Çapraz kesim dişli	628363000*	27,49
	12.7	32	77	6	Çapraz kesim dişli	628364000*	32,33

	Kafa Ø mm	Çalışma uzunluğu mm	Toplam uzunluk mm	Şaft Ø mm	Dişler	Sipariş No.	Fiyat €
 <b>L</b>	Konik Freze (yuvarlak koni / L Şekil) Ulaşılması zor alanlar için.						
	6	18	50	6	Çapraz kesim dişli	628401000*	12,24
	8	25,4	70	6	Çapraz kesim dişli	628365000*	16,04
	9.6	30	76	6	Çapraz kesim dişli	628366000*	19,26
	12.7	32	77	6	Çapraz kesim dişli	628367000*	23,56
 <b>M</b>	Konik Freze (sivri koni / M Şekil) Ulaşılması zor alanlar için. Model yapımı için ideal olarak uygundur. Konik biçim, sürekli çapların kesilmesine izin verir.						
	6	20	50	6	Çapraz kesim dişli	628368000*	12,24
	8	18	64	6	Çapraz kesim dişli	628369000*	17,89
	9.6	20	64	6	Çapraz kesim dişli	628370000*	19,34
	12.7	22	71	6	Çapraz kesim dişli	628371000*	24,20
 <b>R</b>	Radyüs Freze Özel kavisli yapıya sahip benzersiz radyüs kesici. Özel olarak geliştirilen kılavuz sistemi, kesicinin iş parçasından kaymasını engeller. bu nedenle keskin köşelerde / kenarlarda ince yarıçaplar ve keskin kenarlar üzerinde iyi kontrol için idealdir. Özel oluk geometrisi (standart dişlinin üst üste binmesi) bit merkezinde tüm yüzeylerde ince öğütme ve uzun hizmet ömrü ile hızlı malzeme çıkarmaya izin verir. Pürüzsüz yüz tarafı kesici yönlendirmeye yardımcı olur ve yüzeyi hasardan korur. Çelik, paslanmaz çelik, dökme demir, titanyum gibi sert malzemelerde yarıçaplı yataklara ulaşmak için özel olarak geliştirilmiştir. bronz, bakır, pirinç vb.						
	12.6	16	70	6	Basit dişli	628378000*	51,54

#### Alüminyum için karbür kesiciler.

- Alüminyum ve plastik gibi yumuşak, uzun talaşlı malzemeleri işlemek için özel alüminyum dişli ile karbür ucu. Alüminyum dişli, yüksek talaş kaldırma oranı ve düzgün çalışma ile yüksek kesme performansına izin verir.
- Uygulama örnekleri: Çapak alma, konturların işlenmesi, yüzeylerin işlenmesi, ulaşılması zor yerlerin frezelenmesi, dar açıkların işlenmesi

	Kafa Ø mm	Çalışma uzunluğu mm	Toplam uzunluk mm	Şaft Ø mm	Dişler	Sipariş Numarası	Fiyat €
 <b>B</b>	Alüminyum silindirik kesiciler (silindirik / B Şekil) İç hatlar ve genel uygulamalar için idealdir.						
	12.7	25	70	6	Alüminyum Dişli	628375000*	29,81
 <b>C</b>	Alüminyum için silindirik kesici (yarıçap ucu / C Şekil) Yüzeyleri, konturları ve yarıçapları işlemek için.						
	12.7	25	70	6	Alüminyum Dişli	628377000*	30,39
 <b>D</b>	Alüminyum için küresel kesici (küre / D Şekil) Konturları işlemek ve iç deliklerin çapaklarını almak için.						
	12.7	11	56	6	Alüminyum Dişli	628376000*	21,38

Karbür Çapak Alma Freze Setleri

- Genel uygulamalar için çapak alma frezeleri. Çapraz dişli yapısı rahat çalışmaya olanak sağlar. Geliştirilmiş kesim gücü sayesinde malzeme kaldırma işlemi arttırılmıştır. Hemen hemen tüm metaller için uygundur. Örn: Çelik, paslanmaz çelik, titanyum, piring, bakır, dökme demir, bronz.
- Uygulama örnekleri: Çapak alma, kontürlerin işlenmesi, yüzeylerin işlenmesi, ulaşılması zor yerlerin öğütülmesi



Karbür Çapak Alma Freze Setleri

Set İçeriği:

- 1 x sipariş numarası: başlık çapı-Ø x çalışma boyu x Toplam uzunluk, shaft-Ø, tip
- 1 x 628343000: 9.6 x 19 x 64 mm, 6 mm, silindirik / B-şekil
- 1 x 628347000: 9.6 x 19 x 64 mm, 6 mm, radius kafa / C-şekil
- 1 x 628351000: 9.6 x 8 x 54 mm, 6 mm, küresel / D-şekil
- 1 x 628402000: 9.6 x 16 x 60 mm, 6 mm, elips / E-şekil
- 1 x 628359000: 9.6 x 19 x 64 mm, 6 mm, sivri uçlu / G-şekil

Sipariş No.

Fiyat €

628403000\*

96,24



Karbür Çapak Alma Freze Setleri

Set İçeriği:

- 1 x sipariş numarası: başlık çapı-Ø x çalışma boyu x Toplam uzunluk, shaft-Ø, tip
- 1 x 628343000: 9.6 x 19 x 64 mm, 6 mm, silindirik / B-şekil
- 1 x 628344000: 12.7 x 25 x 70 mm, 6 mm, silindirik / B-şekil
- 1 x 628347000: 9.6 x 19 x 64 mm, 6 mm, radius kafa / C-şekil
- 1 x 628348000: 12.7 x 25 x 70 mm, 6 mm, radius kafa / C-şekil
- 1 x 628352000: 12.7 x 11 x 56 mm, 6 mm, küresel / D-şekil
- 1 x 628402000: 9.6 x 16 x 60 mm, 6 mm, elips / E-şekil
- 1 x 628356000: 12.7 x 25 x 70 mm, 6 mm, yuvarlak kavisli / F-şekil
- 1 x 628359000: 9.6 x 19 x 64 mm, 6 mm, sivri kavisli / G-şekil
- 1 x 628360000: 12.7 x 25 x 70 mm, 6 mm, sivri kavisli / G-şekil
- 1 x 628367000: 12.7 x 32 x 77 mm, 6 mm, yuvarlak koni / L-şekil

628404000\*

239,97



Karbür Çapak Alma Freze Setleri

Set İçeriği:

- 2 x sipariş numarası: başlık çapı-Ø x çalışma boyu x Toplam uzunluk, shaft-Ø, tip
- 2 x 628341000: 6 x 18 x 50 mm, 6 mm, silindirik / B-şekil
- 2 x 628345000: 6 x 18 x 50 mm, 6 mm, radius kafa / C-şekil
- 2 x 628353000: 6 x 18 x 50 mm, 6 mm, yuvarlak kavisli / F-şekil
- 2 x 628357000: 6 x 18 x 50 mm, 6 mm, sivri kavisli / G-şekil
- 2 x 628401000: 6 x 18 x 50 mm, 6 mm, yuvarlak koni / L-şekil
- 2 x 628346000: 8 x 19 x 64 mm, 6 mm, radius kafa / C-şekil
- 2 x 628354000: 8 x 20 x 65 mm, 6 mm, yuvarlak kavisli / F-şekil
- 2 x 628358000: 8 x 19 x 64 mm, 6 mm, sivri uçlu / G-şekil
- 2 x 628365000: 8 x 25.4 x 70 mm, 6 mm, round cone / L-şekil
- 2 x 628343000: 9.6 x 19 x 64 mm, 6 mm, silindirik / B-şekil
- 2 x 628347000: 9.6 x 19 x 64 mm, 6 mm, radius kafa / C-şekil
- 2 x 628355000: 9.6 x 19 x 64 mm, 6 mm, yuvarlak kavisli / F-şekil
- 2 x 628359000: 9.6 x 19 x 64 mm, 6 mm, sivri uçlu / G-şekil
- 2 x 628366000: 9.6 x 30 x 76 mm, 6 mm, yuvarlak koni / L-şekil
- 2 x 628344000: 12.7 x 25 x 70 mm, 6 mm, silindirik / B-şekil
- 2 x 628348000: 12.7 x 25 x 70 mm, 6 mm, radius kafa / C-şekil
- 2 x 628356000: 12.7 x 25 x 70 mm, 6 mm, yuvarlak kavisli / F-şekil
- 2 x 628360000: 12.7 x 25 x 70 mm, 6 mm, sivri kavisli / G-şekil
- 2 x 628367000: 12.7 x 32 x 77 mm, 6 mm, yuvarlak koni / L-şekil

628405000

807,95

## Saplı Taşlar

### Alüminyum Oksit Saplı Taşlar

- Çelik ve Döküm Çelik için Alüminyum Oksit Saplı Taşlar
- Kaynak dikişlerinin ilenmesi ve hazırlanması için
- İnce prosesler için kaba işlem
- Çapak alma ve cilalama için

	Head Ø mm	Çalışma uzunluğu mm	Toplam uzunluk mm	MilØ mm	Grit	Sipariş No.	Fiyat €
	16	32	40	6	K 46	628330000*	3,53
	25	25	40	6	K 36	628331000*	3,68
	16	32	40	6	K 46	628332000*	5,57
	25	25	40	6	K 36	628333000*	4,50
	20	32	40	6	K 36	628334000*	4,91

### Alüminyum Oksit Saplı Taşlar

- Paslanmaz çelik ve inox için alüminyum oksit saplı taşlar
- Kaynak dikişlerinin ilenmesi ve hazırlanması için
- İnce prosesler için kaba işlem
- Çapak alma ve cilalama için

	Head Ø mm	Çalışma uzunluğu mm	Toplam uzunluk mm	MilØ mm	Grit	Sipariş No.	Fiyat €
	20	32	40	6	K 24	628336000*	4,65
	25	32	40	6	K 24	628337000*	4,91
	32	32	40	6	K 24	628338000*	5,45
	40	20	40	6	K 24	628339000*	5,37
	50	10	40	6	K 24	628340000*	5,37

## Çelik için Küçük Kesme Diskleri



Çelik için Corundum Aşındırıcı A 24

Çap x thickness x bore mm	Maksimum Hız /min	Maksimum Çalışma Hızı m/s	Satış adedi / Paket adedi	Sipariş No.	Fiyat €
50 x 6 x 6	30.600	80	1/1	630187000	5,68
50 x 1.1 x 6	30.600	80	1/50	630191000	2,45
50 x 2 x 6	30.600	80	1/25	630192000	2,58
76 x 2 x 6	20.800	80	1/25	630194000	2,84
76 x 1.1 x 6	20.100	80	1/50	630195000	3,07
Küçük kesme diskleri için montaj aparatı				630189000*	18,33

## Saplı Flap Zımparalar



- Alüminyum Oksit Saplı Flap Zımparalar
- Profilli iş parçalarının, iç yüzeylerin, dar ve ulaşılması zor alanların işlenmesi için. Özellikle radyal kullanım içindir.
- Düzleştirme, pas alma, parlatma, çapak temizleme için idealdir; kaba öğütme; çelik işlenmesi yüzeyler; karama; düz yüzey taşlama; efekt taşlama

Çap x genişlik mm	Mil Ø mm	Kum	Maksimum hız /min	Paket adedi	Sipariş No.	Fiyat €
Ø 50 x 20	6	P 60	15.200	1	631110000*	6,21
Ø 60 x 30	6	P 60	12.700	1	631111000*	6,14
Ø 60 x 40	6	P 60	12.700	1	631112000*	8,42

## Kalıpcı Taşlamalar için Pens





Pens Çapı	Versiyon	Sipariş No.	Fiyat €
3 mm	altigen	631947000*	24,47
1/8" (3.18 mm)	altigen	631948000*	24,47
6 mm	altigen	631945000*	9,49
6 mm	ekstra yassı	630820000	9,49
8 mm	altigen	631946000*	12,32
1/4" (6.35 mm)	altigen	631949000*	20,63





## Çapak Alma ve Radüs için Karbür Uçlar

- Sac kontürü ile çapak almak için
- Borularda pah kırma işlemleri için
- Delinmiş ve delikli kenarların radius işlemleri için
- Uygun makinalar: KFM 9-3 RF, KFM 18 LTX 3 RF

		Sipariş No.	Fiyat €
	10 Adet Karbür Kesici Uç Radüs 2	623561000	207,94
	10 Adet Karbür Kesici Uç Radüs 3	623562000	207,99
	10 Adet Karbür Kesici Uç 45° Açı	623560000	145,88

## Kaynak işlemi için Kaynak Ağız Açma Karbür Uçları

- Kaynak için düz malzeme ve boruların hazırlanması
- Uygun makinalar: KFM 15-10 F, KFM 16-15 F, KFMV 17-15 F, KFMPB 15-10 F

		Sipariş No.	Fiyat €
	10 Adet Karbür kesici Uç Ünlversal Çelik için	623564000	244,62
	10 Adet Karbür kesici Uç Paslanmaz Çelik için	623565000	244,62
	10 Adet Karbür kesici Uç Alüminyum ve Plastik için	623559000	237,61

## Karbür Uçlar için Sabitleme vidası

- Radüs ve kaynak ağız açma makinalarındaki karbür uçları sabitlemek için, dış tarafında altıgen bir girintiye sahiptir.
- Hasarlı vidalar yenisi ile değiştirilir.
- Uygun makinalar: KFM 15-10 F, KFM 16-15 F, KFMV 17-15 F, KFM 9-3 RF, KFM 18 LTX 3 RF

		Sipariş No.	Fiyat €
	10 Adet Kesici uçlar için vida	623566000	116,46



## Boya Kazıma makinası Aksesuarları

- Uygun makina: LF 850 S

		Sipariş No.	Fiyat €
	10 Adet Kesici elmas	631660000	00,00

## Sac Kesme Makina Aksesuarları

- Uygun makina: SCV 18 LTX BL 1.6

		Sipariş No.	Fiyat €
	2 Adet Kesici elmas 400 N/mm <sup>2</sup> ye kadar olan çelikler için	630239000	51,03
	2 Adet Kesici elmas 800 N/mm <sup>2</sup> ye kadar olan çelikler için	630241000	62,58

- Uygun makina: NIV 18 LTX BL 1.6

		Sipariş No.	Fiyat €
	Punch	630243000	28,68
	Die	630247000	72,09

## Adaptör bağlantı şeması

Karbür Uçlar



Mandren adaptörü  
Weldon 19 mm → 1/2" - 20 UNF  
Sipariş No. 626611000



Mandren 1/2" - 20 UNF  
Dişi dişli



HSS ve karbür pauç  
deliciler



Havşa (Metabo  
aksesuar grubunda  
mevcut değil)

Metal matkap ucu



Mors konik MK 2 → B 16  
Sipariş No. 635115000



Mandren B16  
Dişi konik



HSS ve karbür pauç  
deliciler



Metal matkap ucu



Düşürücü aparat MK 3 / 2  
dış Ø mors konik taper MK 3  
iç Ø mors konik MK 2  
Sipariş No. 635143000



Quick uç tutucu  
MK2 → Weldon 19 mm Sipariş  
No. 626604000



HSS ve karbür pauç  
deliciler



Mors konik MK 3 → B 16  
Sipari No. 635125000



Mandren B16  
Dişi konik



Metal matkap ucu



## Panç Delme ve Merkezleme Pimleri

### HSS Panç Uç, Kısa



- Weldon bağlantı 19 mm (3/4")
- Sadece uygun merkezleme pimi ile kullanın
- Çelik, dökme çelik, boyalı ve yumuşak metaller için uygundur

Çap mm	Toplam uzunluk mm	Çalışma uzunluğu mm	Sipariş No.	Fiyat €
12	64	30	626500000*	21,32
13	64	30	626501000*	22,84
14	64	30	626502000*	19,99
15	64	30	626503000*	24,76
16	64	30	626504000*	22,44
17	64	30	626505000*	26,64
18	64	30	626506000*	23,31
19	64	30	626507000*	28,37
20	64	30	626508000*	25,57
21	64	30	626509000*	30,27
22	64	30	626510000*	26,49
23	64	30	626511000*	34,83
24	64	30	626512000*	32,51
25	64	30	626513000*	34,83
26	64	30	626514000*	32,51
27	64	30	626515000*	40,41
28	64	30	626516000*	38,45
29	64	30	626517000*	42,14
30	64	30	626518000*	40,11
31	64	30	626519000*	43,95
32	64	30	626520000*	44,87

### HSS Panç Uç, Uzun



- Weldon bağlantı 19 mm (3/4")
- Sadece uygun merkezleme pimi ile kullanın
- Çelik, dökme çelik, boyalı ve yumuşak metaller için uygundur



Çap mm	Toplam uzunluk mm	Çalışma uzunluğu mm	Sipariş No.	Fiyat €
12	90	55	626521000*	29,01
13	90	55	626522000*	31,08
14	90	55	626523000*	27,19
15	90	55	626524000*	33,03
16	90	55	626525000*	32,04
17	90	55	626526000*	37,49
18	90	55	626527000*	32,80
19	90	55	626528000*	42,14
20	90	55	626529000*	38,45
21	90	55	626530000*	45,73
22	90	55	626531000*	40,01
23	90	55	626532000*	48,51
24	90	55	626533000*	47,00
25	90	55	626534000*	52,19
26	90	55	626535000*	48,71
27	90	55	626536000*	57,72
28	90	55	626537000*	55,53
29	90	55	626538000*	61,49
30	90	55	626539000*	59,06
31	90	55	626540000*	66,05
32	90	55	626541000*	68,78



### Karbür Panç Uçlar





- Panç Uç Ø 14 - 60 mm, Weldon mil ile 19 mm (3/4 ")
- Ø 70 mm'den itibaren, Weldon mil ile 32 mm (1 1/4 ")
- Sadece uygun merkezleme pimi ile kullanın
- Alaşımli çelikler için de uygundur

Çap mm	Toplam uzunluk mm	Çalışma uzunluğu mm	Sipariş No.	Fiyat €
14	90	55	626571000*	68,84
15	90	55	626572000*	68,86
16	90	55	626573000*	68,91
17	90	55	626574000*	69,03
18	90	55	626575000*	60,40
19	90	55	626576000*	69,07
20	90	55	626577000*	60,47
21	90	55	626578000*	69,10
22	90	55	626579000*	60,54
23	90	55	626580000*	69,29
24	90	55	626581000*	60,70
25	90	55	626582000*	69,42
26	90	55	626583000*	60,77
27	90	55	626584000*	71,69
28	90	55	626585000*	62,82
29	90	55	626586000*	71,94
30	90	55	626587000*	62,99
31	90	55	626588000*	76,90
32	90	55	626589000*	71,87
33	90	55	626590000*	77,11
34	90	55	626591000*	74,07
35	90	55	626592000*	79,42
36	90	55	626593000*	79,64
37	90	55	626594000	85,59
38	90	55	626595000	82,63
39	90	55	626596000	88,58
40	90	55	626597000	85,08
45	90	55	626598000	98,49
50	90	55	626599000	111,84
60	90	55	626614000	176,03
70	90	55	626616000	235,77
80	90	55	626618000	283,27
90	90	55	626620000	365,60
100	90	55	626622000	463,93

Manyetik Matkap Panç Uç Setleri		Sipariş No.	Fiyat €
	HSS Panç Uç Set - 3 Adet Uçlar Ø 14/18/22 mm Çalışma Uzunluğu: 30 mm Weldon bağlantı 19 mm (3/4") Merkezleme Pimi dahil	626623000	78,30
	HSS Panç Uç Set - 6 Adet Uçlar Ø 14/16/18/20/22/26 mm Çalışma Uzunluğu: 30 mm Weldon bağlantı 19 mm (3/4") Merkezleme Pimi dahil	626624000	141,40

Merkezleme Pimi		Sipariş No.	Fiyat €
	HSS kısa için merkezleme pimi 30 mm çalışma uzunluğuna sahip HSS karot matkapları için Çap: 6,35 mm Toplam uzunluk: 75 mm	626608000*	19,96
	HSS uzun ve karbür için merkezleme pimi 55 mm çalışma uzunluğuna sahip HSS karot matkapları için Ø 60 mm'ye kadar karbür göbek matkapları için Çap: 6,35 mm Toplam uzunluk: 100 mm	626609000*	23,62
	Karbür için merkezleme pimi Karbür karot uçları için Ø 70-100 mm Ø Çap: 8 mm Toplam uzunluk: 120 mm	626610000*	23,23

Endüstriyel Tutucu		Sipariş No.	Fiyat €
	Endüstriyel tutucu MK2 Otomatik içten soğutma MAG 50 için B 32/3 için; yalnızca çevirici MK 3 / MK 2 (635143000) ile bağlantılı olarak, Matkap Ucu Tutucu: Mors MK2 Alet Tutucu: Weldon bağlantı 19 mm (3/4")	626602000	214,11
	Endüstriyel tutucu MK3 Otomatik içten soğutma MAG 32/3 için karbür panç uç 70-100 mm Matkap Ucu Tutucu: Mors MK3 Alet Tutucu: Weldon bağlantı 32 mm (1 1/4")	626603000	117,39
	Quick Tutucu - Aletsiz aksesuar değişimi Otomatik içten soğutma MAG 50 için B 32/3 için; yalnızca çevirici MK 3 / MK 2 (635143000) ile bağlantılı olarak, Matkap Ucu Tutucu: Mors MK2 Alet Tutucu: Weldon bağlantı 19 mm (3/4")	626604000	184,44



## Adaptörler



Weldon bağlantıdan FEIN QuickIN çevirmek için Adaptör  
Merkezleme pimi dahil (Toplam uzunluk: 120 mm; Ø 6.35 mm)  
Matkap mili tutucu: Weldon Mil19 mm (3/4")  
Alet tutucu: Fine QuickIN

Sipariş No.

626600000

Fiyat €

96,83



Mandren Adaptörü  
Matkap mili tutucu: Weldon Mil19 mm (3/4")  
Alet tutucu: 1/2" - 20 UNF

626611000\*

39,59

## Diğer Aksesuarlar

## Mandren Aksesuarı

## Mandrenler için konik adaptör



- Öğütülmüş ve Sertleştirilmiş
- Dişi konik mandren için DIN 238'e göre

Exterior morse taper Ø	Mandren	Toplam konik uzunluğu mm	Ağırlık kg	Sipariş No.	Fiyat €
MK 2	B16	112	0.16	635115000	16,25
MK 4	B18	124	0.18	635116000	16,65

## MANDRENLER: HASSAS PARÇALAR VE UZUN KULLANIM ÖMRÜ

Kolay kullanım, güvenli malzeme ve uzun kullanım ömrü kaliteli bir mandren için gerekli olan kalite faktörleridir. Metabo Futuro Top mandrenler hassas yaylı sıkıştırma mekanizması ve sertleştirilmiş taşlaşmış birleşenler (kavrama çeneleri, kılavuz, kovan, gövde) sayesinde uzun kullanım ömrü ve hassas çalışma sağlar..

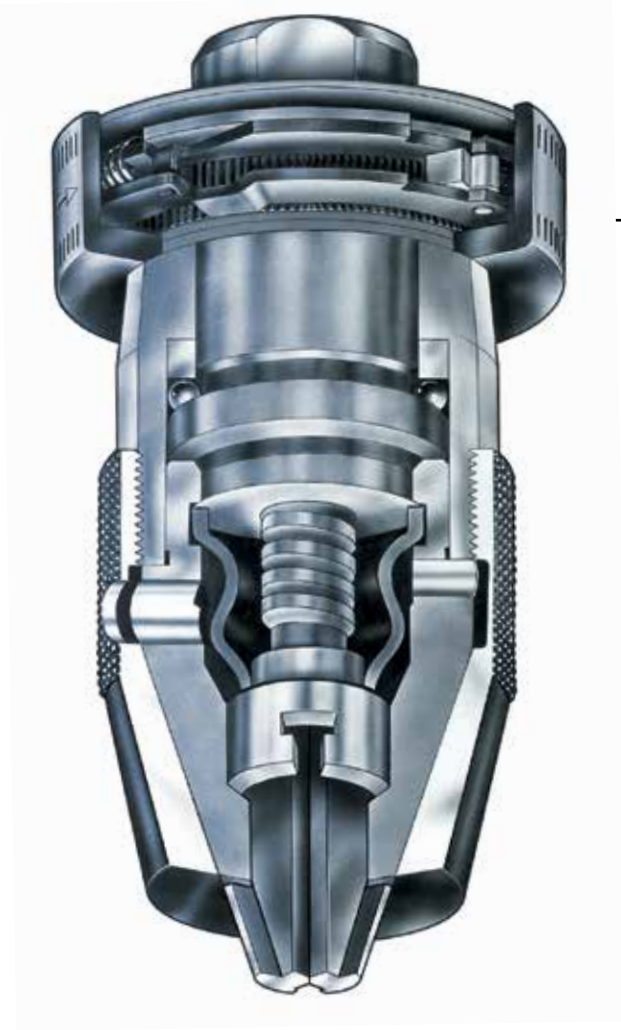

### Metabo Futuro Top anahtarsız mandren

Yaylı sıkıştırma mekanizması  
En zorlu koşullarda bile 62.000 vuruş/dk.

Çift toz koruma  
Kavrama çenesi kılavuz ile kauçuk arasına giren toz mandren bileziği  
arasından dışarı atılır

Yağa karşı dayanıklı kauçuk dış etkenlerden etkilenmez.

Hassas parçalar ve uzun kullanım ömrü  
Mandrenin yoğun kullanılan kısımları sertleştirilmiştir.



Kolay kullanım  
Mandren uzun süre kullanımından sonra bile kolaylıkla açılır.



Optimal kalite için garanti  
Mandren parçaları üretim esnasında 30 'dan fazla kontrol noktasından geçer.



Birleştirme sonrası, her mandren operasyon ve fonksiyonellik adına kontrol edilir.

### Mandrenler

#### Quick Mandren, Darbelere dayanıklı



#### Futuro Top Anahtarsız Mandren, R

- Darbeye dayanıklı anahtarsız mandren, entegre yaylı uç sıkıştırma mekanizması ve çift toz korumalı
- Hızlı aksesuar değiştirmek için anahtarsız
- Zorlu uygulamalar altında bile aksesuarların sıkıca kavranması
- Yağa dayanıklı, dayanıklı lastik körük sistemi toz ve kirden korunmasını sağlar
- Saat yönünde dönen matkaplar için

Kapasite mm	Arka diş ölçüsü	Dış ölçü Ø mm	Uzunluk (Kapalı) mm	Ağırlık kg	Sipariş No.	Fiyat €
1 - 10	3/8"-24 UNF	42,8	77	0,35	636215000	53,93
1 - 13	3/8"-24 UNF	42,8	89	0,5	636225000	56,25
1 - 13	1/2"-20 UNF	42,8	89	0,5	636226000	56,25
1 - 13	B16	42,8	103	0,6	636227000	58,61
3 - 16	B16	50	113	1	636242000	90,04
3 - 16	B18	50	113	1	636243000	90,04
1 - 13	1/2"-20 UNF	42,8	89	0,5	636602000*	55,13



#### Futuro Anahtarsız Mandren, R

- Elle tutulan ve sabit matkap makinelerine sokma aletlerinin anahtarsız sıkıştırılması
- Mandren, kesme ucundaki gerginliği artan kesme basıncıyla eşleşecek şekilde dengeler
- En zorlu delme işleri sonrasında kolayca açabilirsiniz
- Maksimum zorlu işler için
- Saat yönünde dönen matkaplar için
- Darbelere dayanıklı değildir

Kapasite mm	Arka diş ölçüsü	Dış ölçü Ø mm	Uzunluk (Kapalı) mm	Ağırlık kg	Sipariş No.	Fiyat €
1 - 10	3/8"-24 UNF	37,5	77	0,35	636321000	47,66
1 - 10	1/2"-20 UNF	37,5	77	0,35	636322000	47,61
1 - 13	3/8"-24 UNF	40,5	89	0,6	636341000	47,07
1 - 13	1/2"-20 UNF	40,5	89	0,6	636342000	37,76
1 - 13	B16	40,5	103	0,6	636343000	42,66
1 - 13	1/2"-20 UNF	47,5	111	0,8	636351000	81,11
1 - 13	B16	47,5	111	0,8	636353000	72,18
3 - 16	5/8" - 16 UN	50	113	1	636361000	76,84
3 - 16	B16	50	113	1	636362000	76,84
3 - 16	B18	50	113	1	636363000	61,65

#### Quick Mandren, Darbelere dayanıklı



#### Futuro Plus Anahtarsız Mandren, S1 M, R+L

- Her iş türüne uygundur
- Taşınabilir veya sabit matkaplar, elle kullanılan darbeli matkaplar için
- Saat yönünde ve saat yönünün tersine dönen makineler için sabitleme vidası kullanılan matkaplar
- Ekstra kısa gövde

Kapasite mm	Arka diş ölçüsü	Dış ölçü Ø mm	Uzunluk (Kapalı) mm	Ağırlık kg	Sipariş No.	Fiyat €
1,5 - 13	1/2"-20 UNF		51		636618000*	33,10

Quick Mandren, Darbelere dayanıklı

Kapasite mm	Arka diş ölçüsü	Dış ölçü Ø mm	Uzunluk (Kapalı) mm	Ağırlık kg	Sipariş No.	Fiyat €	
 	<p>Futuro Plus Anahtarsız Mandren, S1 M, R+L</p> <ul style="list-style-type: none"> <li>■ Darbeli matkaplar için özel tasarım</li> <li>■ Metal sağlam gövde</li> <li>■ Tek kılıf (destek halkası olmadan)</li> <li>■ Hızlı aksesuar değiştirme için anahtarsız</li> <li>■ Darbelere dayanıklı tasarım</li> <li>■ Saat yönünde ve saat yönünün tersine dönen makineler için sabitleme vidası kullanılan matkaplar</li> <li>■ Montaj ve demontaj için anahtar tutma yeri</li> </ul>						
	1.5 - 13	1/2"-20 UNF	42.9	72.4	0.3	636621000*	33,57
Mandren standı						636625000*	196,48
■ İçindekiler: 6 adet Futuro Plus S1M (636621000) 13mm, 1/2							
 	<p>Futuro Plus Anahtarsız Mandren, S2 M, R+L</p> <ul style="list-style-type: none"> <li>■ Darbeli matkaplar için özel tasarım</li> <li>■ Metal sağlam gövde. 636619000 sertleştirilmiş karpit tutma çeneleri</li> <li>■ Emniyetli takım sıkıştırması için radyal kilitli çift kol</li> <li>■ Hızlı aksesuar değiştirme için anahtarsız</li> <li>■ Darbelere dayanıklı tasarım</li> <li>■ Saat yönünde ve saat yönünün tersine dönen makineler için sabitleme vidası kullanılan matkaplar</li> <li>■ Montaj ve demontaj için anahtar tutma yeri</li> </ul>						
	1.5 - 13	1/2"-20 UNF	42.9	72.4	0.3	636620000*	26,53
1.5 - 13	1/2"-20 UNF	42.9	72.4	0.3	636619000*	32,22	
Mandren standı						636624000*	159,64
■ İçindekiler: 6 adet Futuro Plus S1M (636620000) 13mm, 1/2							
	<p>Futuro Plus Anahtarsız Mandren, S1, R+L</p> <ul style="list-style-type: none"> <li>■ Darbeli matkaplar için özel tasarım</li> <li>■ Plastik gövde</li> <li>■ Tek kılıf (destek halkası olmadan)</li> <li>■ Keyless for quick tool change</li> <li>■ Hızlı aksesuar değiştirme için anahtarsız</li> <li>■ Darbelere dayanıklı tasarım</li> <li>■ Saat yönünde ve saat yönünün tersine dönen makineler için sabitleme vidası kullanılan matkaplar</li> <li>■ Montaj ve demontaj için anahtar tutma yeri</li> </ul>						
	1 - 10	1/2"-20 UNF	42.7	61	0.2	636616000*	26,26
1.5 - 13	1/2"-20 UNF	42.7	72.4	0.2	636617000*	30,61	
	<p>Futuro Plus Anahtarsız Mandren, S2, R+L</p> <ul style="list-style-type: none"> <li>■ Darbeli matkaplar için özel tasarım</li> <li>■ Plastik gövde</li> <li>■ Emniyetli takım sıkıştırması için radyal kilitli çift kol</li> <li>■ Hızlı aksesuar değiştirme için anahtarsız</li> <li>■ Darbelere dayanıklı tasarım</li> <li>■ Saat yönünde ve saat yönünün tersine dönen makineler için sabitleme vidası kullanılan matkaplar</li> <li>■ Montaj ve demontaj için anahtar tutma yeri</li> </ul>						
	1 - 10	3/8"-24 UNF	42.8	61	0.2	636612000*	26,87
1 - 10	1/2"-20 UNF	42.8	61	0.2	636613000*	26,87	
1.5 - 13	1/2"-20 UNF	42.8	72.4	0.2	636614000*	31,32	

Mandren İşaretleri Kılavuzu:

B = Konik  
 J = Jacobs  
 S = Darbeye dayanıklı  
 1 or 2 = Kılıf Sayısı

M = Metal  
 R = Saat yönünde dönüş  
 R+L = Saat yönünde ve saat yönünün tersine dönüş



**Futuro Plus Anahtarsız Mandren, H2, R+L**

- Akülü ve hafif matkaplar için özel olarak geliştirilmiş
- Plastik gövde
- Sağlam takım aleti için destek halkalı çift kollu
- Hızlı aksesuar değiştirme için anahtarsız
- Darbelere dayanıklı değildir
- Saat yönünde ve saat yönünün tersine dönen makineler için sabitleme vidası kullanılan matkaplar
- Montaj ve demontaj için anahtar tutma yeri

Kapasite mm	Arka diş ölçüsü	Dış ölçü Ø mm	Uzunluk (Kapalı) mm	Ağırlık kg	Sipariş No.	Fiyat €
1 - 10	3/8"-24 UNF	42.7	61	0.2	636518000*	28,97
1 - 10	1/2"-20 UNF	42.7	61	0.2	636519000*	24,90
1.5 - 13	1/2"-20 UNF	42.7	72.4	0.2	636520000*	34,43



**Futuro Plus Anahtarsız Mandren, H1, R+L**

- Mil kilitli matkaplar için özel tasarım
- Plastik gövde
- Desteksiz tek kollu
- Hızlı aksesuar değiştirme için anahtarsız
- Darbelere dayanıklı değildir
- Saat yönünde ve saat yönünün tersine dönen makineler için sabitleme vidası kullanılan matkaplar
- Montaj ve demontaj için anahtar tutma yeri

Kapasite mm	Arka diş ölçüsü	Dış ölçü Ø mm	Uzunluk (Kapalı) mm	Ağırlık kg	Sipariş No.	Fiyat €
1 - 10	1/2"-20 UNF	40	65	0.15	636219000*	21,95
1.5 - 13	1/2"-20 UNF	42.7	72.4	0.2	636517000*	32,82

**Mandren - Darbeye dayanıklı**



**Anahtarlı Mandren, R**

- 1000 kez denenmiş ve güvenilir
- Her iş türüne uygundur
- Taşınabilir veya sabit matkaplar, elle kullanılan darbeli matkaplar için
- Delme ve darbeli delme işlemi sırasında sıkıştırma kuvveti sabit kalır
- Saat yönünde dönen matkaplar için

Kapasite mm	Arka diş ölçüsü	Dış ölçü Ø mm	Uzunluk (Kapalı) mm	Ağırlık kg	Key size	Sipariş No.	Fiyat €
0.5 - 6.5	3/8"-24 UNF	30	53	0.17	1	635008000	36,87
1.5 - 13	1/2"-20 UNF	42.5	74	0.31	2	635302000*	26,98
1.5 - 13	B16	42.5	78	0.35	2	635036000	18,45
3 - 16	1/2"-20 UNF	50	87.5	0.6	3	635054000	56,15
3 - 16	5/8" - 16 UN	50	87.5	0.59	3	635056000	00,00
3 - 16	B16	50	86	0.64	3	635050000	56,15
3 - 16	B18	50	94.5	0.63	3	635049000	48,66
5 - 20	B22	65	113	0.75	4	635058000	209,70







**Anahtarlı Mandren, R+L**

- 1000 kez denenmiş ve güvenilir
- Her iş türüne uygundur
- Taşınabilir veya sabit matkaplar, elle kullanılan darbeli matkaplar için
- Delme ve darbeli delme işlemi sırasında sıkıştırma kuvveti sabit kalır
- Saat yönünde ve saat yönünün tersine dönen makineler için sabitleme vidası kullanılan matkaplar



Kapasite mm	Arka diş ölçüsü	Dış ölçü Ø mm	Uzunluk (Kapalı) mm	Ağırlık kg	Key size	Sipariş No.	Fiyat €
1 - 10	3/8"-24 UNF	33.3	61	0.17	2	635254000	18,51
3 - 16	5/8" - 16 UN	50	87.5	0.6	2	635253000	56,51
1.5 - 13	1/2"-20 UNF	42.5	74	0.32	2	635304000*	27,50



	Sipariş No.	Fiyat €
 <p>Futuro Plus "Quick" Mandren, H1 M, R+L</p> <ul style="list-style-type: none"> <li>Metabo "Quick Sistem" sayesinde basit, hızlı ve kullanışlı mandren değişimi</li> <li>Plastik gövde, 1 kılıf, darbeye dayanıklı, saat yönünde ve saat yönünün tersine dönüşlü modellerde kullanılabilir</li> <li>Maksimum Kapasite: 1.0-10 mm</li> <li>Tüm Metabo "Quick" makinalar ile uyumludur</li> </ul>	627259000*	41,25
 <p>Futuro Plus "Quick" Mandren, H1 M, R+L</p> <ul style="list-style-type: none"> <li>Metabo "Quick Sistem" sayesinde basit, hızlı ve kullanışlı mandren değişimi</li> <li>Plastik gövde, 1 kılıf, darbeye dayanıklı, saat yönünde ve saat yönünün tersine dönüşlü modellerde kullanılabilir</li> <li>Maksimum Kapasite: 1.5-13 mm</li> <li>Tüm Metabo "Quick" makinalar ile uyumludur</li> </ul>	636608000	24,67
 <p>Futuro Plus "Quick" Mandren, S1 M, R+L</p> <ul style="list-style-type: none"> <li>Metabo "Quick Sistem" sayesinde basit, hızlı ve kullanışlı mandren değişimi</li> <li>Metal gövde, 1 kılıf, darbeye dayanıklı, saat yönünde ve saat yönünün tersine dönüşlü modellerde kullanılabilir</li> <li>Maksimum Kapasite: 1.5-13 mm</li> <li>Tüm Metabo "Quick" makinalar ile uyumludur</li> </ul>	627240000*	72,90
 <p>Futuro Plus "Quick Plus" Mandren, S1 M, R+L</p> <ul style="list-style-type: none"> <li>Metabo "Quick Sistem" sayesinde basit, hızlı ve kullanışlı mandren değişimi</li> <li>Metal gövde, 1 kılıf, darbeye dayanıklı, saat yönünde ve saat yönünün tersine dönüşlü modellerde kullanılabilir</li> <li>Maksimum Kapasite: 1.5-13 mm</li> <li>Tüm Metabo "LTX-3 Quick Plus" makinalar ile uyumludur</li> </ul>	627189000	81,53
 <p>Futuro Top "Quick Plus" Mandren, S1 M, R+L</p> <ul style="list-style-type: none"> <li>Metabo "Quick Sistem" sayesinde basit, hızlı ve kullanışlı mandren değişimi</li> <li>Metal gövde, 1 kılıf, darbeye dayanıklı, saat yönünde ve saat yönünün tersine dönüşlü modellerde kullanılabilir</li> <li>Maksimum Kapasite: 1.5-13 mm</li> <li>Maksimum 50 Nm'ye kadar saat yönünün tersine dönüştürme uygundur</li> <li>Tüm Metabo "LTX-3 Quick Plus" makinalar ile uyumludur</li> </ul>	627197000	83,52
 <p>Quick Mandren - Kılavuz için, M4 - M6</p> <ul style="list-style-type: none"> <li>Kare bağlantılı (Kılavuz uçları) ve silindirik aksesuarları takmak için anahtarsız mandren</li> <li>Metabo "Quick Sistem" sayesinde basit, hızlı ve kullanışlı mandren değişimi</li> <li>Metal gövde, 1 kılıf, darbeye dayanıklı, saat yönünde ve saat yönünün tersine dönüşlü modellerde kullanılabilir</li> <li>Maksimum Kapasite: 1.5-13 mm; kare bağlantı 6.3 mm / 8.1 mm</li> <li>Tüm Metabo "Quick" makinalar ile uyumludur</li> </ul>	627235000*	43,80
 <p>Quick Mandren - Kılavuz için, M8 - M12</p> <ul style="list-style-type: none"> <li>Kare bağlantılı (Kılavuz uçları) ve silindirik aksesuarları takmak için anahtarsız mandren</li> <li>Metabo "Quick Sistem" sayesinde basit, hızlı ve kullanışlı mandren değişimi</li> <li>Metal gövde, 1 kılıf, darbeye dayanıklı, saat yönünde ve saat yönünün tersine dönüşlü modellerde kullanılabilir</li> <li>Maksimum Kapasite: 1.5-13 mm; kare bağlantı 6.3 mm / 8.1 mm</li> <li>Tüm Metabo "Quick" makinalar ile uyumludur</li> </ul>	627237000*	79,13

	Sipariş No.	Fiyat €
 <p><b>Power X3 Tork Arttırıcı</b></p> <ul style="list-style-type: none"> <li>■ Tork arttırıcı, makinanın gücünü (torkunu) zorlu işlerin üstesinden gelmek için üç katına çıkarır</li> <li>■ Tüm Quick sistemli Metabo akülü matkap/ tornavidalar için uygundur</li> <li>■ Standart ekipman: Uç Uç (1 x TX 50) ve sap uzunluğunu ayarlamak için ara parça</li> <li>■ 1/2" kare ve 1/4" (6.35 mm) dişli altıgen yuvalı tutucu</li> </ul> <p>Dikkat: PowerX3'ü yalnızca aşağıdaki makinalar ile birlikte kullanın. Tüm Quick sistemli akülü matkap/tornavidalar ve LTX »Quick« darbeli matkaplar, BE 75 Quick: 640 mm sap uzunluğu; BE 1300 Quick: 380 mm sap uzunluğu.</p>	627256000	400,58
 <p><b>"Quick" Uç Tutucu</b></p> <ul style="list-style-type: none"> <li>■ Metabo "Quick Sistem" sayesinde basit, hızlı ve kullanışlı uç uç değişimi</li> <li>■ DIN 3126- C 6.3 ve E 6.3'e göre 1/4" dişli altıgen uçlar için uygun</li> <li>■ Tüm Metabo "Quick" makinalar ile uyumludur</li> </ul>	627241000	75,38
 <p><b>"Quick" Köşe Adaptörü</b></p> <ul style="list-style-type: none"> <li>■ öşe adaptörünü aletsiz hızlı ve rahat sabitleme</li> <li>■ 627240000 mandren ve 627241000 uç tutucuyu bağlamak için Quick mil</li> <li>■ 1/4" (6.35 mm) altıgen gövdeli manyetik tutma yeri</li> <li>■ Sağ/Sol dönüş için uygundur</li> <li>■ Maksimum 110 Nm gücündeki akülü makinalar için uygundur</li> <li>■ Tüm Metabo "Quick" makinalar ile uyumludur. 043 mm</li> </ul>	627242000	55,68
 <p><b>"Quick" Köşe Adaptörü</b></p> <ul style="list-style-type: none"> <li>■ Ulaşılması zor yerlerde bulunan delik delme ve delme vidaları için</li> <li>■ 1/4" (6.35 mm) altıgen gövdeli manyetik tutma yeri</li> <li>■ Özel çelikten dişliler</li> <li>■ Sağ/Sol dönüş için uygundur. Maksimum 28 Nm</li> <li>■ Özellikle PowerMaxx BS Quick ve BS 18 Quick için</li> </ul>	627261000	53,34
 <p><b>"Quick" Kenar Vidalama Adaptörü</b></p> <ul style="list-style-type: none"> <li>■ Ulaşılması zor yerlerde bulunan kenar bölgelerindeki vidalama işlemleri için</li> <li>■ 1/4" (6.35 mm) altıgen gövdeli manyetik tutma yeri</li> <li>■ Özel çelikten dişliler</li> <li>■ Sağ/Sol dönüş için uygundur.</li> <li>■ Özellikle PowerMaxx BS Quick ve BS 18 Quick için</li> </ul>	627234000	39,67
 <p><b>"Quick" Kenar Vidalama Adaptörü</b></p> <ul style="list-style-type: none"> <li>■ Ulaşılması zor yerlerde bulunan kenar bölgelerindeki vidalama işlemleri için</li> <li>■ 1/4" (6.35 mm) altıgen gövdeli manyetik tutma yeri</li> <li>■ Özel çelikten dişliler</li> <li>■ Sağ/Sol dönüş için uygundur.</li> <li>■ Tüm LTX modelleri için uygundur</li> </ul>	627343000	163,08
 <p><b>"Quick" 1/2" Lokma Adaptörü</b></p> <ul style="list-style-type: none"> <li>■ Quick Plus değiştirme sistemi sayesinde uç ve lokma tutucusunun basit hızlı ve rahat değişimi</li> <li>■ 1/2" Kare tutuculu soketlerin bağlanması içindir</li> <li>■ Tüm LTX "Quick Plus" bağlantılı modeller için uygundur</li> </ul>	627341000	163,08

# metabo 100 YEARS

## LTX-3



»Best in class«  
627197000



627341000



627189000



627242000

627343000



PowerX3 627256000

## LTX



627203000



627240000



627241000



PowerX3 DC 627232000



627238000

## LT



M4-M6 627235000  
M8-M12 627237000



627241000



627077000

## L/ BS 18 Quick PowerMaxx



1-10 mm 627259000



627241000



627261000



627234000



1,5-13 mm 63660800





metabo.com

## Mandrenler



### Quick Kırıcı-Delici Mandrenleri

		Sipariş No.	Fiyat €
	<p>SDS-Plus Kırıcı-Delici Mandren</p> <ul style="list-style-type: none"> <li>■ SDS-Plus bağlantılı uçlar için</li> <li>■ Uyumluluk: UHE 22, UHE 28 Multi, BHE 24, BHE 26, KHE 26 Contact, KHE 28</li> </ul>	631920000*	61,88
	<p>SDS-Plus Kırıcı-Delici Mandren</p> <ul style="list-style-type: none"> <li>■ SDS-Plus bağlantılı uçlar için</li> <li>■ Uyumluluk: KHE 32</li> </ul>	631922000*	00,00
	<p>SDS-Plus Kırıcı-Delici Mandren</p> <ul style="list-style-type: none"> <li>■ SDS-Plus bağlantılı uçlar için</li> <li>■ Uyumluluk: UHE 2250/2650, UHE 2450/2850, KHE 2650/2850/2851</li> </ul>	631928000*	60,52
	<p>SDS-Plus Kırıcı-Delici Mandren</p> <ul style="list-style-type: none"> <li>■ SDS-Plus bağlantılı uçlar için</li> <li>■ Uyumluluk: KHE 3251, KHA 36 LTX</li> </ul>	631943000*	58,96

### Quick SDS Mandrenler

		Sipariş No.	Fiyat €
	<p>Quick Anahtarlı Mandren</p> <ul style="list-style-type: none"> <li>■ Silindirik mil ucuna sahip makinalar için</li> <li>■ Uyumluluk: UHE 22, UHE 22 Multi, BHE 24, BHE 26, KHE 26 Contact, KHE 26</li> </ul> <p>Mandren Kapasitesi: 1-13 mm</p>	631924000*	69,57
	<p>Quick Anahtarsız Mandren</p> <ul style="list-style-type: none"> <li>■ Silindirik mil ucuna sahip makinalar için</li> <li>■ Uyumluluk: UHE 22, UHE 28 Multi, BHE 24, BHE 26, KHE 26 Contact, KHE 28</li> </ul> <p>Mandren Kapasitesi: 1.5-13 mm</p>	631921000*	86,60
	<p>Quick Anahtarsız Mandren</p> <ul style="list-style-type: none"> <li>■ Silindirik mil ucuna sahip makinalar için</li> <li>■ Suitable for KHE 32</li> </ul> <p>Chuck capacity: 1 - 13 mm</p>	631923000*	86,60
	<p>Quick Anahtarsız Mandren</p> <ul style="list-style-type: none"> <li>■ Silindirik mil ucuna sahip makinalar için</li> <li>■ Uyumluluk: UHE 2250/2850, UHE 2450/2850, KHE 2650/2851</li> </ul> <p>Mandren Kapasitesi: 1.5-13 mm</p>	631927000*	85,95
	<p>Quick Anahtarsız Mandren</p> <ul style="list-style-type: none"> <li>■ Silindirik mil ucuna sahip makinalar için</li> <li>■ Uyumluluk: KHE 3251, KHA 36 LTX</li> </ul> <p>Mandren Kapasitesi: 1.5-13 mm</p>	631968000*	82,13

## Adaptörler

		Sipariş No.	Fiyat €
	<p>Çevirici Adaptör</p> <ul style="list-style-type: none"> <li>■ Diş Ölçüsü: 1/2"-20 UNF</li> </ul> <p>Bağlanr: SDS-Plus - 1/2"-20 UNF</p>	630928000*	21,19
	<p>Çevirici Adaptör</p> <ul style="list-style-type: none"> <li>■ Uç tutucu tornavida uçları için 1/2 "-20 UNF vida dişi ve altıgen yuva 1/4" (6,35 mm) ile</li> </ul> <p>Tutucu: SDS-plus, 1/2 "- 20 UNF</p>	631285000*	21,91
	<p>Çevirici Adaptör</p> <p>SDS-plus'dan SDS-plus'a SDS-plus matkap uçları / keskileri kullanımına olanak veren adaptör</p> <p>Tutucu: SDS-max, SDS-plus</p>	623371000*	76,47

## METAL MATKAP UÇLARI



### HSS-R Metal Matkap Uçları, DIN 338

Din 338'e göre yüksek kalitede spiral matkap uçları silindirik, sağ el kesimler, N tipi, siyah yüzey

**Uygulama:**

Metal, demir içermeyen metal, alaşımli ve alaşimsız döküm metal, delme uygundur. 900 N/mm<sup>2</sup> direncine kadar



### HSS-G metal delme uçları, DIN 338

**Uygulama:**

El sanatları ve sanayide yüksek hassasiyet için, çelik ve döküm çelikte, alaşımli ve alaşimsız çelik, döküm çelik, kaplamalı demir, nikel gümüş, grafit vb. delmek için 900 N/mm<sup>2</sup> direncine kadar



### HSS-Co metal delme uçları DIN 338, yer

Kobalt alaşımli yüksek dereceli yüksek hız çeliğinden yapılmış hassas spiral matkap ucuDIN 338'e göre, hassas topraklanmış, silindirik tip N, takviyeli çekirdekkalılık, DIN 1412 C'ye göre çapraz doğrultma 135° (2 mm'den itibaren) ile bronz yüzey

**Uygulama:**

El sanatları ve endüstride maksimum yük ve hassasiyet için. Isı, korozyon ve asit gibi makinelere dayanıklı malzemeleri delmek içindayanıklı çelikler, VA çelik, özel alaşımlar, kaynaklı dikişler, CrNi çelikler.1100 N / mm<sup>2</sup>'ye kadar çekme mukavemeti.



### HSS-TiN metal delme uçları, DIN 338, yer

**Uygulama:**



## Metal Matkap Uçları

### HSS-R Metal Matkap Ucu, DIN 338, Haddelenmiş

- DIN 338'e göre yüksek kaliteli hız çeliğinden imal edilmiş spiral matkap ucu, rulo öğütülmüş, silindirik, sağ kesim, N tipi
- Koni şeklinde yüzeyi cilalanmış 118°, çap toleransı h8
- Siyah yüzey
- Çelik, demir içermeyen metaller, alaşımlı ve alaşımsız dökme çelik delme için uygundur. 900 N/mm<sup>2</sup>'ye kadar gerilme direnci.



Çap mm	Toplam uzunluk mm	Çalışma uzunluğu mm	Paket adedi	Sipariş No.	Fiyat €
1	34	12	10	627700000	79,23
1.1	36	14	10	627701000	96,66
1.2	38	16	10	627702000	4,65
1.3	38	16	10	627703000	4,63
1.4	40	18	10	627704000	4,65
1.5	40	18	10	627705000	3,78
1.6	43	20	10	627706000	4,66
1.7	43	20	10	627707000	4,66
1.8	46	22	10	627708000	4,68
1.9	46	22	10	627709000	4,68
2	49	24	10	627710000	3,78
2.1	49	24	10	627711000	10,62
2.2	53	27	10	627712000	4,75
2.3	53	27	10	627713000	4,76
2.4	57	30	10	627714000	4,77
2.5	57	30	10	627715000	3,86
2.6	57	30	10	627716000	4,82
2.7	61	33	10	627717000	4,83
2.8	61	33	10	627718000	4,84
2.9	61	33	10	627719000	4,87
3	61	33	10	627720000	3,68
3.1	65	36	10	627721000	5,33
3.2	65	36	10	627722000	4,91
3.3	65	36	10	627723000	5,29
3.4	70	39	10	627724000	6,02
3.5	70	39	10	627725000	4,66
3.6	70	39	10	627726000	6,80
3.7	70	39	10	627727000	6,83
3.8	75	43	10	627728000	6,87
3.9	75	43	10	627729000	6,89
4	75	43	10	627730000	4,78
4.1	75	43	10	627731000	7,19
4.2	75	43	10	627732000	6,18
4.3	80	47	10	627733000	7,39
4.4	80	47	10	627734000	7,41
4.5	80	47	10	627735000	6,41
4.6	80	47	10	627736000	8,09
4.7	80	47	10	627737000	8,05
4.8	86	52	10	627738000	7,04
4.9	86	52	10	627739000	8,23
5	86	52	10	627740000	6,20
5.1	86	52	10	627741000	8,58
5.2	86	52	10	627742000	8,62
5.3	93	57	10	627743000	8,69
5.4	93	57	10	627744000	8,80
5.5	93	57	10	627745000	7,54
5.6	93	57	10	627746000	30,55
5.7	93	57	10	627747000	9,69
5.8	93	57	10	627748000	9,67
5.9	93	57	10	627749000	9,78
6	93	57	10	627750000	8,01
6.1	101	63	10	627751000	11,04

Çap mm	Toplam uzunluk mm	Çalışma uzunluğu mm	Paket adedi	Sipariş No.	Fiyat €
6.2	101	63	10	627752000	11,07
6.3	101	63	10	627753000	11,14
6.4	101	63	10	627754000	11,15
6.5	101	63	10	627755000	9,60
6.6	101	63	10	627756000	11,91
6.7	101	63	10	627757000	12,05
6.8	109	69	10	627758000	12,24
6.9	109	69	10	627759000	12,27
7	109	69	10	627760000	10,21
7.1	109	69	10	627761000	14,64
7.2	109	69	10	627762000	14,64
7.3	109	69	10	627763000	16,16
7.4	109	69	10	627764000	16,08
7.5	109	69	10	627765000	13,49
7.6	117	75	10	627766000	17,98
7.7	117	75	10	627767000	17,96
7.8	117	75	10	627768000	17,92
7.9	117	75	10	627769000	18,19
8	117	75	10	627770000	14,35
8.1	117	75	10	627771000	19,50
8.2	117	75	10	627772000	19,66
8.3	117	75	10	627773000	19,79
8.4	117	75	10	627774000	19,71
8.5	117	75	10	627775000	17,60
8.6	125	81	10	627776000	24,44
8.7	125	81	10	627777000	24,51
8.8	125	81	10	627778000	24,55
8.9	125	81	10	627779000	24,61
9	125	81	10	627780000	18,77
9.5	125	81	10	627785000	22,94
10	133	87	10	627790000	22,95
10.2	133	87	5	627792000	17,19
10.5	133	87	5	627795000	14,67
11	142	94	5	627800000	15,47
11.5	142	94	5	627805000	17,03
12	151	101	5	627810000	18,54
12.5	151	101	5	627815000	19,59
13	151	101	5	627820000	21,21

### HSS-R Metal Matkap Ucu, DIN 338, Şaftı Düşürülmüş



- DIN 338'e göre yüksek kaliteli hız çeliğinden imal edilmiş spiral matkap ucu, rulo
- Koni şeklinde yüzeyi cilalanmış 118°, çap toleransı h8
- Siyah yüzey
- Çelik, demir içermeyen metaller, alaşımlı ve alaşımsız dökme çelik delme için uygundur. 900 N/mm<sup>2</sup> ye kadar gerilme direnci.

Çap mm	Toplam uzunluk mm	Çalışma uzunluğu mm	Şaft Ø mm	Paket adedi	Sipariş No.	Fiyat €
13.5	160	108	10	1	625006000*	10,16
14	160	108	10	1	625007000*	11,24
15	169	114	10	1	625009000*	12,61
16	178	120	10	1	625011000*	15,14
17	184	125	13	1	625013000*	18,34
18	191	130	13	1	625015000*	19,86
19	198	135	13	1	625017000*	20,93
20	205	140	13	1	625019000*	24,26

### HSS-G Metal Matkap Ucu, DIN 338, Taşlanmış



- DIN 338'e göre yüksek kaliteli hız çeliğinden imal edilmiş hassas spiral matkap ucu, hassas yapı, silindirik, sağ kesim, N tipi, çapraz taşlama 135° DIN 1412 C'ye göre (3 mm'den) çap toleransı h8
- Çıplak yüzey
- Endüstride ve el sanatlarında en yüksek talep ve hassaslık için
- Çelik, döküm çelik, alaşımlı ve alaşımsız, gri döküm demir, temperli dökme demir, yumuşak dökme demir, sinterlenmiş demir, nikel gümüş, grafit, demir içermeyen metaller, plastik delme için uygundur. 900 N/mm<sup>2</sup> ye kadar gerilme direnci

Çap mm	Toplam uzunluk mm	Çalışma uzunluğu mm	Paket adedi	Sipariş No.	Fiyat €
1	34	12	10	627852000	7,77
1.5	40	18	10	627857000	7,79
2	49	24	10	627862000	9,97
2.5	57	30	10	627867000	10,13
3	61	33	10	627872000	7,82
3.2	65	36	10	627874000	9,00
3.3	65	36	10	627875000	12,38
3.5	70	39	10	627877000	8,70
4	75	43	10	627882000	9,01
4.1	75	43	10	627883000	13,85
4.2	75	43	10	627884000	11,58
4.5	80	47	10	627887000	11,03
4.8	86	52	10	627890000	17,77
5	86	52	10	627892000	15,16
5.1	86	52	10	627893000	22,98
5.2	86	52	10	627894000	23,02
5.5	93	57	10	627897000	15,13
6	93	57	10	627902000	17,23
6.5	101	63	10	627907000	20,57
6.8	109	69	5	627910000	14,66
7	109	69	5	627912000	12,86
7.5	109	69	5	627917000	13,57
8	117	75	5	627922000	15,16
8.2	117	75	5	627924000	26,97
8.5	117	75	5	627927000	18,02
9	125	81	5	627932000	18,64
9.5	125	81	5	627937000	21,33
10	133	87	5	627942000	22,80
10.2	133	87	5	627943000	32,61
10.5	133	87	5	627944000	30,45

Çap mm	Toplam uzunluk mm	Çalışma uzunluğu mm	Paket adedi	Sipariş No.	Fiyat €
11	142	94	5	627945000	31,97
11.5	142	94	5	627946000	35,39
12	151	101	5	627947000	36,92
12.5	151	101	5	627948000	41,39
13	151	101	5	627949000	53,75

## Metal delici uç HSS-G long, DIN 340



- DIN 340 uyarınca yüksek dereceli yüksek hız çeliğinden yapılmış hassas spiral matkap ucu;uzun, silindirik, sağ taraf kesme, N tipi, DIN 1412 C'ye göre 135 ° çapraz taşlama(3 mm), çap toleransı h8
- Çıplak yüzey
- Endüstride ve el işlerinde en yüksek talep ve hassasiyet için
- Çelikler, döküm çelikleri, alaşımli ve alaşimsız, gri dökme demir, sfero döküm, sinterlenmiş demir, nikel delme, gümüş, grafit için. 900 N / mm<sup>2</sup>'ye kadar çekme mukavemeti.

Çap mm	Toplam uzunluk mm	Çalışma uzunluğu mm	Paket adedi	Sipariş No.	Fiyat €
2	85	56	1	625031000*	1,89
3	100	66	1	625033000*	2,19
4	119	78	1	625038000*	3,01
5	132	87	1	625043000*	3,71
6	139	91	1	625050000*	4,42
7	156	102	1	625053000*	6,01
8	165	109	1	625055000*	7,27
9	175	115	1	625057000*	9,50
10	184	121	1	625059000*	11,62
11	195	128	1	625062000*	14,56
12	205	134	1	625064000*	18,19
13	205	134	1	625066000*	20,63

HSS-Co Metal Delme uçları, DIN 338



- DIN 338'e göre kobalt alaşımlı yüksek dereceli yüksek hız çeliğinden yapılan hassas spiral matkap ucu, hassas zemin, silindirik, tip N, takviyeli çekirdek kalınlığı, çapraz öğütme 135 ° göre DIN 1412 C (2 mm'den), çap toleransı h8
- Bronz yüzey
- El işi ve endüstride olağanüstü talepler ve hassas çalışma için Çelik, VA
- Çelik, dökme çelik, demir dışı metaller, plastikler, özel alaşımlar, krom vanadyum delme için 1100 N / mm<sup>2</sup>'ye kadar gerilme mukavemeti

Çap mm	Toplam uzunluk mm	Çalışma uzunluğu mm	Paket adedi	Sipariş No.	Fiyat €
1	34	12	2	627430000*	3,11
1.5	40	18	2	627431000*	2,83
2	49	24	2	627432000*	2,64
2.5	57	30	2	627433000*	2,90
3	61	33	2	627435000*	2,72
3.2	65	36	2	627436000*	3,42
3.3	65	36	2	627437000*	3,87
3.5	70	39	2	627438000*	3,28
4	75	43	2	627439000*	3,24
4.1	75	43	1	627440000*	2,42
4.2	75	43	1	627441000*	2,42
4.5	80	47	1	627442000*	2,26
4.8	86	52	1	627443000*	2,42
5	86	52	1	627444000*	2,12
5.1	86	52	1	627445000*	3,42
5.2	86	52	1	627446000*	3,42
5.5	93	57	1	627447000*	2,84
6	93	57	1	627448000*	2,66
6.5	101	63	1	627449000*	3,70
6.8	109	69	1	627450000*	4,87
7	109	69	1	627451000*	3,68
7.5	109	69	1	627452000*	4,65
8	117	75	1	627454000*	4,36
8.5	117	75	1	627456000*	5,36
9	125	81	1	627457000*	5,80
9.5	125	81	1	627458000*	6,63
10	133	87	1	627459000*	6,54
10.2	133	87	1	627460000*	12,70
10.5	133	87	1	627461000*	10,95
11	142	94	1	627462000*	10,95
11.5	142	94	1	627463000*	11,50
12	151	101	1	627464000*	11,50
12.5	151	101	1	627465000*	13,65
13	151	101	1	627466000*	13,65



## TAŞ VE BETON MATKAP UÇLARI



### Taş Delme Uçları, Karbür Uçlu

Pnömatik kırıcı deliciler ve darbeli matkaplar için çok güçlü, yüksek dereceli ısıya dayanıklı, duvarcılık matkap uçları.

Uygulama:  
Betonda delme, duvarcılık, doğal taş

### Beton Delme Uçları, Karbür Uçlu, "Klasik" seri

Darbesiz ve darbeli matkaplar, freze açılı oluk, düz spiral için beton matkap ucu emme, uzun takım ömrü, ısıya dayanıklı, karbür uç 130 °, negatif pah, sağlam versiyon, yüzey atışları

Uygulama:  
Betonda delme, duvarcılık, doğal taş

### Beton Delme Uçları, Karbür Uçlu, "Pro" seri

Yüksek dereceli, sağlam beton matkap ucu, karbür uçlu 130 °, özellikle ısı Hızlı talaş kaldırma işlemi için özel oluklu mukavemet, çok uzun servis ömrü, siyah oluklar ile yüzey boş.

Uygulama:  
Granit, beton, duvar, doğal ve yapay taşlarda delmek için. Uygun mandren ile hafif darbeli matkaplar için

### Üniversal Delme Uçları, Karbür uçlu

Delme kullanım için silindirik şaftlı çok amaçlı matkap ucu, elmas zemin karbür uçlar ve pozitif agresif bir kesme açısı, kullanım için idealdir

Uygulama:  
Ahşap, metal, plastik, tuğla, alçı levha, gaz betonda sondaj için fayans, seramik vb.

## Duvar Delme Uçları / Beton Delme Uçları

Beton delme matkap uçları, klasik seri



- DIN 8039'a göre döner ve darbeli matkaplar için beton matkap ucu, öğütülmüş açılı yiv, düz spiraleme, uzun takım ömrü, ısıya dayanıklı, karbür uç 130 °, negatif pah, sağlam versiyon
- Yüzey: püskürtülmüş
- Beton, duvar, doğal taş sondajı için uygundur

Çap mm	Toplam uzunluk mm	Çalışma uzunluğu mm	Paket adedi	Sipariş No.	Fiyat €
4	85	50	1	627625000*	1,20
5	85	50	1	627626000*	1,33
5	150	90	1	627665000*	2,26
5.5	85	50	1	627627000*	1,55
6	100	55	1	627646000*	1,33
6	150	90	1	627675000*	2,75
6.5	100	55	1	627650000*	1,82
7	100	55	1	627651000*	1,91
8	120	70	1	627652000*	1,64
8	200	150	1	627679000*	4,09
9	120	70	1	627653000*	2,84
10	120	70	1	627654000*	2,26
10	200	150	1	627697000*	3,92
11	150	90	1	627655000*	3,61
12	150	90	1	627656000*	3,55
12	200	150	1	627698000*	4,39
13	150	90	1	627657000*	5,10
14	150	90	1	627658000*	5,34
14	200	150	1	627699000*	7,73
16	160	100	1	627661000*	7,31

## Üniversal Delme Uçları / Cam Delme Uçları

Üniversal matkap uçları, karbür uçlu



- Döner kullanım için düz saplı çok amaçlı matkap ucu
- Elmaslı karbür uç ve pozitif, agresif kesme açısı. Akülü makinalarda kullanım için de ideal
- Ahşap, metal, plastik, tuğla, alçıpan, gaz beton, fayans, seramik vb. sondajlar için uygundur

Çap mm	Toplam uzunluk mm	Çalışma uzunluğu mm	Paket adedi	Sipariş No.	Fiyat €
3	70	40	1	627696000*	1,79
4	85	50	1	627680000*	1,88
5	85	50	1	627681000*	1,97
5.5	85	50	1	627682000*	1,99
6	100	60	1	627683000*	2,26
6	150	90	1	627684000*	2,66
7	100	60	1	627687000*	2,37
8	120	80	1	627688000*	2,66
8	250	200	1	627689000*	3,92
10	120	80	1	627691000*	3,19
10	250	200	1	627692000*	4,88
12	150	90	1	627693000*	5,12
12	250	200	1	627694000*	5,43
14	250	200	1	627695000*	6,34

Cam delme uçları, karbür uçlu



- Özel karbür uçlu cam matkap ucu
- Cam, ayna camı, şişe, fayans vb. delme için.
- Dikkat: düşük hızları ayarlayın ve rahatça soğutun!

Çap mm	Toplam uzunluk mm	Paket adedi	Sipariş No.	Fiyat €
4	65	1	627243000*	4,18
5	65	1	627244000*	4,50
6	65	1	627245000*	3,96
8	70	1	627246000*	5,16
10	80	1	627247000*	6,92

## AHŞAP MATKAP UÇLARI



### Ahşap için Matkap Ucu CV

Yüksek kaliteli çelikten üretilmiştir. Merkezeleme ucu dahil

Uygulama:

Sert ve yumuşak ahşap, kontrplak ve mukavva delmek için

### Burgu uçlar

Altıgen bağlantı sayesinde hızlı delme ve iyi malzeme kaldırma.

Uygulama:

Kalın sert ve ince ahşap delmede idealdir..

### Forstner uçlar

2 ana kesici ve 2 yüzük kesici

Uygulama:

Sert ve yumuşak ahşap, kaplamalı ahşap için uygundur. Kör delikler yapmak için idealdir.

### Ahşap Delme Uçları

Hassas sondaj için merkezeleme noktaları ile yüksek kaliteli çelikten yapılmış ahşap matkapve temiz delme için 2 taraflı kesim. 1/4 "(6,35 mm) altıgenMil, geleneksel mandrenlere ve E 6.3 tutuculara uyar..

Uygulama:

Hızlı delme yumuşak ahşap, tahtalar, suntalar, kontrplak vb.

## Ahşap Delme Uçları

### Ahşap delme uçları CV, merkezleme uçlu



- DIN 7487'ye benzer
- Yüksek dereceli çelikten yapılmış, sertleştirilmiş, merkezleme noktası olan ahşap spiral matkap ucu
- Sert ve yumuşak ahşap, kontrplak, sunta vb.

Çap mm	Toplam uzunluk mm	Çalışma Uzunluğu mm	Paket adedi	Sipariş No.	Fiyat €
3	61	33	1	627986000*	1,33
4	75	43	1	627987000*	1,36
5	86	52	1	627988000*	1,46
6	93	57	1	627989000*	1,57
7	109	69	1	627990000*	1,77
8	117	75	1	627991000*	1,97
9	120	81	1	627992000*	2,35
10	133	87	1	627993000*	3,00
11	142	89	1	627994000*	3,81
12	151	96	1	627995000*	4,23
13	151	96	1	627996000*	4,81
14	151	96	1	627997000*	5,26
15	160	100	1	627998000*	6,05
16	160	100	1	627999000*	7,45
18	180	130	1	627339000*	12,79
20	200	140	1	627340000*	16,80

### Ahşap için burgu tip uçlar, altıgen bağlantılı



- Kendinden merkezli kaba kesicili
- Sert ve yumuşak ahşapta derin delikler delmek için uygundur.
- 6-12 mm: SW 10 altıgen bağlantı, 14-32 mm: SW 11 altıgen bağlantı

Çap mm	Toplam uzunluk mm	Çalışma Uzunluğu mm	Paket adedi	Sipariş No.	Fiyat €
6	230	155	1	627115000*	7,99
7	230	155	1	627116000*	9,43
8	230	155	1	627124000*	8,69
10	230	155	1	627125000*	10,04
12	230	155	1	627126000*	10,88
14	230	155	1	627127000*	12,17
16	230	155	1	627128000*	13,99
18	230	155	1	627129000*	15,79
20	230	155	1	627130000*	17,90
22	230	155	1	627131000*	19,66
24	230	155	1	627132000*	21,99
26	230	155	1	627133000*	24,22
28	230	155	1	627134000*	28,79
30	230	155	1	627135000*	33,80
32	230	155	1	627136000*	37,25
8	460	385	1	627137000*	11,39
10	460	385	1	627138000*	13,70
12	460	385	1	627139000*	15,22
14	460	385	1	627140000*	18,62
16	460	385	1	627141000*	20,78
18	460	385	1	627142000*	23,61
20	460	385	1	627143000*	27,43
22	460	385	1	627144000*	30,90
24	460	385	1	627145000*	35,91
26	460	385	1	627146000*	39,96
28	460	385	1	627147000*	45,55
30	460	385	1	627148000*	50,75
32	460	385	1	627150000*	58,90



### Ahşap için yassı uçlar, 1/4" (6.35mm) altıgen bağlantı





- Yüksek hassasiyetli delme için merkezleme noktası ve iki taraflı, yüksek dereceli çelikten yapılmış ahşap matkap ucu, yumuşak ahşap, sunta, kontraplak, hafif konstrüksiyonda hızlı ve sıyrılmayan delme için
- 1/4" (6.35mm) altıgen bağlantı

Çap mm	Toplam uzunluk mm	Paket adedi	Sipariş No.	Fiyat €
8	160	1	627311000*	2,46
10	160	1	627312000*	2,63
12	160	1	627313000*	2,74
13	160	1	627314000*	2,74
14	160	1	627315000*	2,74
16	160	1	627316000*	3,10
17	160	1	627347000*	3,19
18	160	1	627317000*	3,30
19	160	1	627318000*	3,43
20	160	1	627319000*	3,44
22	160	1	627320000*	3,50
24	160	1	627321000*	3,85
25	160	1	627322000*	3,96
26	160	1	627323000*	4,21
28	160	1	627324000*	4,48
30	160	1	627325000*	5,01
32	160	1	627326000*	5,35
36	160	1	627327000*	6,03
38	160	1	627328000*	6,62

### Matkap Uç Setleri

#### HSS-R Metal Matkap Uç Setleri, DIN 338





	Sipariş No.	Fiyat €
 <p>HSS-R Metal matkap uç seti 6 plastik çanta Ø 2 / 3 / 4 / 5 / 6 / 8 mm</p>	627160000*	7,31
 <p>HSS-R Metal matkap uç seti 10 parça, plastik çanta Ø 1 / 2 / 3 / 4 / 5 / 6 / 7 / 8 / 9 / 10 mm</p>	627158000*	15,11
 <p>HSS-R Metal matkap uç seti 13 parça, plastik çanta Ø 1.5 / 2 / 2.5 / 3 / 3.2 / 3.5 / 4 / 4.5 / 4.8 / 5 / 5.5 / 6 / 6.5 mm</p>	627161000*	10,64
 <p>HSS-R Metal matkap uç seti 13 parça, plastik çanta Ø 2 / 2.5 / 3 / 3.5 / 4 / 4.5 / 5 / 5.5 / 6 / 6.5 / 7 / 7.5 / 8 mm</p>	627162000*	15,04
 <p>HSS-R Metal matkap uç seti 19 parça, plastik çanta Ø 1 / 1.5 / 2 / 2.5 / 3 / 3.5 / 4 / 4.5 / 5 / 5.5 / 6 / 6.5 / 7 / 7.5 / 8 / 8.5 / 9 / 9.5 / 10 mm</p>	627164000*	25,16
 <p>HSS-R Metal matkap uç seti 25 parça, plastik çanta Ø 1 / 1.5 / 2 / 2.5 / 3 / 3.5 / 4 / 4.5 / 5 / 5.5 / 6 / 6.5 / 7 / 7.5 / 8 / 8.5 / 9 / 9.5 / 10 / 10.5 / 11 / 11.5 / 12 / 12.5 / 13 mm</p>	627159000*	55,68

## HSS-R Matkap uç seti

- Metal matkap uçları, HSS-R, öğütülmüş versiyon, silindirik, tip N, 118 ° konik şekilli, parlak yüzey, metal kutu
- Çelik, NF metaller, döküm çelik, alaşımli ve alaşımsız delik delme için uygundur; 900 N / mm<sup>2</sup>'ye kadar çekme mukavemeti



	Çap x delik ölçüsü mm	Versiyon	Satış adedi / Paket adedi	Sipariş No.	Fiyat €
	1-10 x 0.5	19 parça	1 / 6	627151000	18,37
	1-13 x 0.5	25 parça	1 / 4	627152000	36,66
					

## HSS-G Metal Matkap Uç Setleri, DIN 338

		Sipariş No.	Fiyat €
	HSS-G Metal matkap uç seti 8 parça, plastik çanta Ø 2.0 / 3.0 / 4.0 / 5.0 / 6.0 / 7.0 / 8.0 / mm	626695000	00,00
	HSS-G Metal matkap uç seti 13 parça, plastik çanta Ø 1.5 / 2 / 2.5 / 3 / 3.2 / 3.5 / 4 / 4.5 / 4.8 / 5 / 5.5 / 6 / 6.5 mm	627096000*	19,88
	HSS-G Metal matkap uç seti 19 parça, dayanıklı plastik çanta Ø 1 / 1.5 / 2 / 2.5 / 3 / 3.5 / 4 / 4.5 / 5 / 5.5 / 6 / 6.5 / 7 / 7.5 / 8 / 8.5 / 9 / 9.5 / 10 mm	627097000*	63,44
	HSS-G Metal matkap uç seti 25 parça, dayanıklı plastik çanta Ø 1 / 1.5 / 2 / 2.5 / 3 / 3.5 / 4 / 4.5 / 5 / 5.5 / 6 / 6.5 / 7 / 7.5 / 8 / 8.5 / 9 / 9.5 / 10 / 10.5 / 11 / 11.5 / 12 / 12.5 / 13 mm	627098000*	124,76

## HSS-G Matkap uç seti

- HSS-G Metal matkap uçları, oyma versiyonu, silindirik, DIN 338, tip N, 135 ° çapraz taşlama, metal yüzey, metal kutu
- Steel Çelik ve dökme çelik, alaşımli ve alaşımsız, gri dökme demir, dövülebilir dökme demir delikleri için uygundur, dökme demir, sinterlenmiş demir, nikel gümüş, grafit, demir dışı metaller, plastik; 900 N / mm<sup>2</sup>'ye kadar çekme mukavemeti.

	Çap x delik ölçüsü mm	Versiyon	Satış adedi / Paket adedi	Sipariş No.	Fiyat €
	1-10 x 0.5	19 parça	1 / 6	627153000	21,04
	1-13 x 0.5	25 parça	1 / 4	627154000	49,63
					

### HSS-G Metal Matkap Uç Setleri, DIN 3126



HSS-G Metal matkap uç seti  
5 parça, altıgen mil (E 6.3) plastik çanta  
Ø 3 / 4 / 5 / 6 / 8 mm

Sipariş No.

Fiyat €

627112000\*

27,44

### HSS-Co Metal Matkap Uç Setleri, DIN 338



HSS-Co Metal matkap uç seti  
6 plastik çanta  
Ø 2 / 3 / 4 / 5 / 6 / 8 mm

Sipariş No.

627119000\*

16,80



HSS-Co Metal matkap uç seti  
6 plastik çanta  
Ø 1.5 / 2 / 2.5 / 3 / 3.2 / 3.5 / 4 / 4.5 / 4.8 / 5 / 5.5 / 6 / 6.5 mm

627120000\*

29,30



HSS-Co Metal matkap uç seti  
19 parça, dayanıklı plastik çanta  
Ø 1 / 1.5 / 2 / 2.5 / 3 / 3.5 / 4 / 4.5 / 5 / 5.5 / 6 / 6.5 / 7 / 7.5 / 8 / 8.5 / 9 / 9.5 / 10 mm

627121000\*

74,07



HSS-Co Metal matkap uç seti  
25 parça, dayanıklı plastik çanta  
Ø 1 / 1.5 / 2 / 2.5 / 3 / 3.5 / 4 / 4.5 / 5 / 5.5 / 6 / 6.5 / 7 / 7.5 / 8 / 8.5 / 9 / 9.5 / 10 / 10.5 / 11 / 11.5 / 12 / 12.5 / 13 mm

627122000\*

159,30

### HSS-CO Matkap uç seti

- Metal matkap uçları, HSS-CO, kobalt alaşım versiyonu, silindirik, tip N, 135° çapraz taşlama, bronz yüzey, metal kutu
- Ø 1 - 10 x 0,5 mm; Çelik, VA-çelik, dökme çelik, demir dışı metaller, plastikler, özel alaşımlarda delik delmek için uygundur; 1100 N / mm<sup>2</sup>'ye kadar çekme mukavemeti



Çap x delik ölçüsü  
mm

1-10 x 0,5

Versiyon

19 parça

Satış adedi /  
Paket adedi

1 / 6





Sipariş No.

627157000

Fiyat €



51,59

## HSS-TIN Metal Matkap Uç Setleri, DIN 338

		Sipariş No.	Fiyat €
	HSS-TIN Metal matkap uç seti 6, plastik çanta. HSS-TIN matkap ucu alüminyum malzeme işlenmesine uygun değildir! Ø 2 / 3 / 4 / 5 / 6 / 8 mm	627171000*	13,56
	HSS-TIN Metal matkap uç seti 19 parça, dayanıklı plastik çanta. HSS-TIN matkap ucu alüminyum malzeme işlenmesine uygun değildir! Ø 1 / 1.5 / 2 / 2.5 / 3 / 3.5 / 4 / 4.5 / 5 / 5.5 / 6 / 6.5 / 7 / 7.5 / 8 / 8.5 / 9 / 9.5 / 10 mm	627173000*	59,39
	HSS-TIN Metal matkap uç seti 25 parça, dayanıklı plastik çanta. HSS-TIN matkap ucu alüminyum malzeme işlenmesine uygun değildir! Ø 1 / 1.5 / 2 / 2.5 / 3 / 3.5 / 4 / 4.5 / 5 / 5.5 / 6 / 6.5 / 7 / 7.5 / 8 / 8.5 / 9 / 9.5 / 10 / 10.5 / 11 / 11.5 / 12 / 12.5 / 13 mm	627191000*	113,52



## HSS-TIN Matkap uç seti

- Metal matkap uçları, HSS-TIN, titanyum nitrat alaşım versiyonu, silindirik, tip N, 135° çapraz taşlama, altın renkli yüzey, metal kutu. HSS-TIN matkap ucu alüminyumun işlenmesinde uygun değildir!
- Ø 1-10 x 0.5 mm; Çelik ve dökme çelik, alaşımlı ve alaşısız, gri dökme demir delme delikleri için uygundur, demir dışı metaller, plastik; 900 N / mm<sup>2</sup>'ye kadar çekme mukavemeti.

	Çap x delik ölçüsü mm	Versiyon	Satış adedi / Paket adedi	Sipariş No.	Fiyat €
	1-10 x 0.5	19 parça	1 / 6	627156000	25,97
					



## Beton Matkap uç seti – 8 Parça

- Yüksek kaliteli, sağlam plastik kutu.
- Delme tuğlaları, duvarlar vb. için uygun matkaplar ve darbeli matkaplar, freze versiyonu için karbür duvar matkap ucu



	içerik	Satış adedi / Paket adedi	Sipariş No.	Fiyat €
	Ø 3 mm, Ø 4 mm, Ø 5 mm, Ø 5.5 mm, Ø 6 mm, Ø 7 mm, Ø 8 mm, Ø 10 mm	1 / 10	626706000	12,05
				

## Matkaplar için Aksesuarlar

### Duvar Matkap Uç Setleri

		Sipariş No.	Fiyat €
	Beton matkap uç seti 5 parça, plastik çanta. Ø 4 / 5 / 6 / 8 / 10 mm	627192000*	10,30
	Beton matkap uç seti 8 parça, plastik çanta. Ø 3 / 4 / 5 / 6 / 7 / 8 / 9 / 10 mm	627193000*	16,36

### Beton Matkap Uç Setleri, "classic" seri

		Sipariş No.	Fiyat €
	Beton matkap uç seti 5 parça, plastik çanta. Ø 4 / 5 / 6 / 8 / 10 mm	627180000*	11,84
	Beton matkap uç seti 8 parça, plastik çanta. Ø 3 / 4 / 5 / 6 / 7 / 8 / 9 / 10 mm	627182000*	19,69



### Beton Matkap Uç Setleri, "pro" seri

		Sipariş No.	Fiyat €
	Beton matkap uç seti 5 parça, plastik çanta. Ø 4 / 5 / 6 / 8 / 10 mm	627181000*	16,65

### Üniversal Matkap Uç Setleri

		Sipariş No.	Fiyat €
	Beton matkap uç seti 4 parça, plastik çanta. Ø 5 / 6 / 8 / 10 mm	627185000*	16,44

### Metal, taş, ahşap için matkap uçları çeşitleri

		Sipariş No.	Fiyat €
	Çeşitli matkap uç setleri 9 parça, plastik çanta je 3 x Ø 5 / 6 / 8 mm	627179000*	15,47
	Çeşitli matkap uç setleri 18 parça, plastik çanta je 3 x Ø 3 / 4 / 5 / 6 / 8 / 10 mm	627190000	23,71



### Ahşap matkap uç seti, 8 parça

- Yüksek kaliteli, sağlam plastik kutu
- Merkezleme noktası ile sertleştirilmiş, yüksek dereceli krom vanadyum çeliğinden yapılmış ahşap spiral matkap ucu. Sert ve yumuşak ahşap, kontrplak, sunta, vb

	içerik	Satış adedi / Paket adedi	Sipariş No.	Fiyat €
	Ø 3 mm, Ø 4 mm, Ø 5 mm, Ø 5,5 mm, Ø 6 mm, Ø 7 mm, Ø 8 mm, Ø 10 mm	1 / 10	626705000	11,21



Ahşap delme uçları CV, merkezleme noktası ile

		Sipariş No.	Fiyat €
	Ahşap matkap uç seti 5 parça, plastik çanta Ø 4 / 5 / 6 / 8 / 10 mm	627200000*	11,96
	Ahşap matkap uç seti 8 parça, plastik çanta Ø 3 / 4 / 5 / 6 / 7 / 8 / 9 / 10 mm	627202000*	18,96

Ahşap delme uç CV, DIN 3126

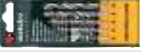
		Sipariş No.	Fiyat €
	Ahşap matkap uç seti 5 parça, altıgen mil (E 6.3) plastik çanta Ø 3 / 4 / 5 / 6 / 8 mm	627111000*	27,60

Matkap uç seti roll-up ambalaj – 13 Parça

	İçerik	Satış adedi / Paket adedi	Sipariş No.	Fiyat €
	<b>YENİ</b> Metal delici uç HSS-G (5 parça): 1 x Ø 4 x 62 mm, 2 x Ø 5 x 75 mm, 1 x Ø 6 x 92 mm, 1 x Ø 8 x 117 mm Ahşap delici uç (4 parça): 1 x Ø 4 x 74 mm, 1 x Ø 5 x 85 mm, 1 x Ø 6 x 92 mm, 1 x Ø 8 x 117 mm Beton delici uç (4 parça): 1 x Ø 4 x 75 mm, 1 x Ø 5 x 85 mm, 1 x Ø 6 x 100 mm, 1 x Ø 8 x 120 mm	1 / 9	626728000	20,69

Matkap uç seti roll-up ambalaj – 20 Parça

	İçerik	Satış adedi / Paket adedi	Sipariş No.	Fiyat €
	<b>YENİ</b> Metal delici uç HSS-G (8 parça): 2 x Ø 3 x 62 mm, 2 x Ø 4 x 62 mm, 1 x Ø 5 x 75 mm, 1 x Ø 6 x 92 mm, 1 x Ø 8 x 117 mm, 1 x Ø 10 x 135 mm Ahşap delici uç (6 parça): 1 x Ø 3 x 62 mm, 1 x Ø 4 x 74 mm, 1 x Ø 5 x 85 mm, 1 x Ø 6 x 92 mm, 1 x Ø 8 x 117 mm, 1 x Ø 10 x 133 mm Beton delici uç (6 parça): 1 x Ø 3 x 60 mm, 1 x Ø 4 x 75 mm, 1 x Ø 5 x 85 mm, 1 x Ø 6 x 100 mm, 1 x Ø 8 x 120 mm, 1 x Ø 10 x 120 mm	1 / 9	626729000	29,57

»Pioneer« çok amaçlı kullanım için delik açma testeresi, M 16 diş ile



- Her iki tarafta desteklenen karbür dişler ve genişlemiş lehimli temas alanları, güvenli bir uyum ve malzemenin yüksek mukavemetli bağlanmasını sağlar
- Geliştirilmiş titreşim özellikleri ve temizlik yuvası.
- Elektrikçiler, fayans katmanlar, sıhhi tesisat montajcılar, ısıtıcı müteahhitler, dolap üreticileri, mutfak stüdyoları için ideal
- Masif ahşap, kontrplak, sunta, plastik, akrilik cam, fayans (çizilmeye kadar sertlik 6), sıvabeton bloklar, gaz beton, ahşap yünü levhalar, fiber çimento, masif tuğla
- Sadece döner modda kullanın, darbe özelliğini kapatın. Delik testelerini sadece çardak ve pilot matkap ile kullanın.

Çap mm	Uzunluk mm	Sipariş No.	Fiyat €
25	53	628972000*	32,23
30	53	628973000*	34,38
35	53	628974000*	34,38
40	60	628975000*	36,54
44	60	628976000*	37,83
50	60	628977000*	38,72
51	60	628978000*	40,01
57	60	628979000*	44,32
60	60	628980000*	45,20
65	60	628981000*	47,36
68	60	628982000*	49,51
70	60	628983000*	50,81
76	60	628984000*	53,84
80	60	628985000*	56,00
92	60	628986000*	62,48
102	60	628987000*	76,76
105	60	628988000*	78,94
111	65	628989000*	86,28

Çok amaçlı delik testere için adaptörler "Pioneer" seri

- Merkez delicinin hızlı değişimi için, ayar vidası olmadan rahat ve hızlı değişim
- Yanlışlıkla açılmış darbe mekanizması durumunda makina kaybı olmaz: kısaltılmış tutma yuvaları, SDS-plus tutucu ile darbeli matkaplarda darbe çalışmasını önler, böylece makinaya zarar vermez.
- Çok amaçlı delik testere ile çalışmak için »Pioneer«
- Merkez delicinin kilidini açarak ve delik testeresini delik testeresinden çekerek delme göbeğinin kolayca çıkarılması.
- Anahtar düzlükleri adaptörün kolayca serbest bırakılmasını sağlar.

Açıklama	Panç Aralığı Ø	Şaft tipi	Sipariş No.	Fiyat €
Adaptör SW 9/ 1/2"-20 UNF	14 - 30 mm	SW9	628866000	17,13
Adaptör SW 9/ 5/8"-18 UNF	32 - 152 mm	SW9	628867000	22,84
Adaptör SDS-plus/ 1/2"-20 UNF	14 - 30 mm	SDS-plus	628868000	30,97
Adaptör SDS-plus/ 5/8"-18 UNF	32 - 152 mm	SDS-plus	628869000	51,73

Merkexleme delme ucu, karbür-uçlu

Açıklama	Sipariş No.	Fiyat €
Merkezleme Ucu HSS-G 110 / 35 mm Çap: 6,35 mm	628546000	8,43
Merkezleme Ucu HM 115 / 50 mm Çap: 6,35 mm	628535000	8,43

## Bi-Metal Delik Açma Testeresi



- Sertleştirilmiş dişler ile bi-metalden yapılmış delik testere % 8 oranında kobalt veren yüksek alaşımli hızlı çelikten yapılmıştır ve dayanıklıdır.
- Düzensiz diş şekli ve bölünmesi ile yeni tür dişler aracılığıyla daha hızlı ve yumuşak talaş kaldırma; Böylece daha az titreşim
- Dökme çelik ve gri dökme demir, paslanmaz çelik, inşaat çeliği, alüminyum, bronz, bakır, PVC, akrilik cam, ahşap olarak kullanım içindir.
- Maksimum kesme derinliği yaklaşık 40 mm
- Delik testere için iplik Ø 14-30 mm: 1/2 "-20 UNF;  
Delik testere için vida dişi Ø 32-152 mm: 5/8 "
- Delik testere için sadece ilgili mil ve pilot matkap ile kullanın.
- 20 UNF ile mil kullanın. Ø 32-152 mm açıklığında 5/8 ".  
18 UNF ile delik testere için.

Çap mm	Sipariş No.	Fiyat €
14	625160000*	6,28
16	625161000*	6,56
17	625162000*	6,73
19	625163000*	6,73
20	625164000*	7,47
21	625165000*	7,36
22	625166000*	7,61
24	625167000*	8,31
25	625168000*	8,03
27	625169000*	8,45
29	625170000*	8,57
30	625171000*	8,61
32	625172000*	8,15
33	625173000*	9,22
35	625174000*	9,33
37	625175000*	9,42
38	625176000*	9,10
40	625177000*	9,82
41	625178000*	10,42
43	625179000*	11,21
44	625180000*	11,24
46	625181000*	11,31
48	625182000*	11,44
51	625184000*	10,81
52	625185000*	13,30
54	625186000*	12,66
56	625187000*	13,57
57	625188000*	13,59
59	625189000*	13,69
60	625190000*	14,92
64	625191000*	15,17
65	625192000*	14,66
67	625193000*	15,73
68	625194000*	16,02
70	625195000*	16,02
73	625196000*	16,19
76	625197000*	17,12
79	625198000*	19,59
83	625199000*	21,03
86	625200000*	21,60
89	625201000*	22,36
92	625202000*	23,59
95	625203000*	24,47
98	625204000*	25,65
102	625205000*	26,52
105	625206000*	29,41
108	625207000*	32,99
111	625208000*	31,89
114	625209000*	31,20
121	625210000*	35,58
127	625211000*	37,91
140	625213000*	44,25
152	625214000*	52,26

Bi-Metal delik açma testere seti 8 parça



İçerik  
Bi-metal delik testeresi Ø 22,29, 35, 44, 51 ve 68 mm  
Delik testeresi için adaptör Ø 14-30 mm (SW 9 / 1/2 "-20 UNF)  
Delik testeresi için adaptör Ø 32-152 mm (SW 9 / 5/8 "-18 UNF)  
Merkezleme Ucu  
Plastik taşıma çantası

Sipariş No.

Fiyat €

625434000\*

121,59

Bi-Metal Delik Açma Testereleri için Adaptörler

	Açıklama	Panç Aralığı Ø	Şaft tipi	Sipariş No.	Fiyat €
	Adaptör SW 9 / 1/2"-20 UNF	14 - 30 mm	SW9	625215000*	10,95
	Adaptör SW 9 / 5/8"-18 UNF	32 - 152 mm	SW9	625216000*	18,12
	Adaptör SDS-plus / 1/2"-20 UNF	14 - 30 mm	SDS-plus	625217000*	13,76
	Adaptör SDS-plus / 5/8"-18 UNF	32 - 152 mm	SDS-plus	625218000*	20,04

Merkezleme Ucu



Merkezleme Ucu  
HSS bi-metal delik testereleri ile birlikte, ankraj kafa tutucularından biri ile çalışmak için: 625215000 ila 625218000Çap: 6,35 mm

Sipariş No.

Fiyat €

625220000\*

4,33





## SDS-MAX / SDS-PLUS DELME UÇLARI



### SDS-max »Pro 4«serisi

- Rakipsiz yıkıcı kuvvet: Son derece sağlam ve agresif sertkarbür S-Kesici
- Düzgün iletim için büyük hacimli toz kanallarına sahip kısa kafa, uzun ömür için minimum ısı üretimi



- Agresif sondaj için eğik yardımcı kesme kenarları ile en yüksek delme hızı



- Beton ve zırlı betonda sondaj yaparken optimum kılavuzlama için matkap aktif merkezleme ucu
- Boyutsal uyumluluk için gösterge olarak yenilikçi aşınma göstergesi
- Titreşim Kontrolü - şantiyedeki en zor uygulamalar için idealdir

### SDS-plus »Pro 4 Premium«

- Tek bir parçadan (Ø 5-16 mm) veya 3 parçalı (Ø 18-32 mm) optimum kafa geometrisi. 4 x 90° simetri ile karbür eleman çarpma zirri durumunda sıkışmaz.
- Gerçek 4 sarmal sarmal geometri, yükleri tüm spirallere en uygun şekilde dağıtır, böylece düşük titreşimli sondaj özelliklerine ulaşır.
- Ana plakanın her iki tarafında merkezleme noktası ve aşınma işareti basit, hassas nokta sağlar. Çalışmadan delme ve hassas kavela takma.
- Yüksek kaliteli özel çelik, matkabi son derece kırılmaz ve dayanıklı hale getirir. Direnç özel yüzey işlemeyle daha da artmıştır.

### SDS-plus »Pro 4«

- Azaltılmış sürtünme ve gelişmiş darbe transferi sayesinde en yüksek delme hızı
- Güçlendirilmiş göbek (KVS) ile büyük geometrisi ile 2 spiral sarmal. Daha dar kesme genişliği ön kenardaki geometri ve arka kısımdaki güçlendirilmiş kabartma ve göbek aynı anda kırılmaya karşı da korur.



- Keski şekilli bit kafasındaki özel kesim geometrisi, en sert beton ve granite bile kolaylıkla nüfus edebilmesini sağlar
- Yüksek hassasiyetli nokta sondajı için pürüzsüz ve dayanıklı merkezleme pimi

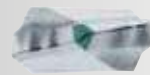

- Güç kesiciler, gözle görülür daha hızlı delme işlemi için malzemede mikro gözyaşlarına neden olurlar



SDS-Plus Delme Uçları

Çap mm	Çalışma Uzunluğu mm	Toplam uzunluk mm	Paket adedi	Sipariş No.	Fiyat €
 <p>SDS plus »Classic« seri, delme uçları 2 kesici kenar</p> <ul style="list-style-type: none"> <li>■ Yüksek kaliteli karbür uçlu SDS-Plus delme uçları</li> <li>■ Dinamik, keski şekilli uç başlığı</li> <li>■ Büyük hacimli S-spiral şekli sayesinde hızlı tahliye sağlar</li> <li>■ Yüksek takım ömrüne sahip sondaj çıkışı</li> <li>■ Beton, duvar, doğal taş için uygundur</li> </ul>					
5	50	110	1	626172000*	1,75
5	100	160	1	626173000*	1,69
6	50	110	1	626174000*	1,65
6	100	160	1	626175000*	1,63
6	150	210	1	626176000*	2,27
6	200	260	1	626177000*	2,78
6	250	310	1	626178000*	3,40
7	50	110	1	626179000*	1,88
7	100	160	1	626180000*	1,82
8	50	110	1	626181000*	1,90
8	100	160	1	626182000*	1,86
8	150	210	1	626183000*	2,35
8	200	260	1	626184000*	3,06
10	50	110	1	626185000*	2,19
10	100	160	1	626186000*	1,97
10	150	210	1	626187000*	2,63
10	200	260	1	626188000*	3,62
10	250	310	1	626189000*	4,14
10	400	450	1	626190000*	6,19
12	100	160	1	626191000*	2,36
12	150	210	1	626192000*	3,26
12	200	260	1	626193000*	3,76
12	250	310	1	626194000*	4,58
12	400	450	1	626195000*	6,81
14	100	160	1	626196000*	3,62
14	150	210	1	626197000*	4,25
14	250	310	1	626198000*	6,11
14	400	450	1	626199000*	8,79

 <p>SDS-plus »Pro 4«seri delme uçları, 2 kesici kenar</p> <ul style="list-style-type: none"> <li>■ Sürtünmede azalma ve gelişmiş darbe iletimi sayesinde en yüksek delme hızı. Üzerinde özel kesme geometrisi keski biçimli matkap kafası en sert beton ve granit içinde derin nüfuz sağlar</li> <li>■ Yüksek hassasiyetli nokta delme için dengeli ve dayanıklı merkezleme noktası, düz yüzeylerde kolay delme</li> <li>■ Güç kesiciler, gözle görülür daha hızlı matkap ilerlemesi için malzemede mikro damlalara neden olurlar</li> <li>■ Güçlü kesiciler sayesinde gözle görülebilir daha hızlı bir sondaj ilerlemesi sağlar</li> <li>■ Betonarme takviyelerde yığılma ihtimali, arttırılmış zırh aşamalarıyla önemli ölçüde azaltılır.</li> <li>■ Takviyeli geniş helozon geometrisi. Delme esnasında sürtünmeyi azaltır ve hızlı biçimde toz çıkışını sağlar. Ayrıca kırılmaya karşı direnç sağlar.</li> <li>■ Beton, duvar, doğal taş, granitlerde kullanım için uygundur</li> </ul>					
4	50	110	1	631780000*	3,15
5	50	110	1	631820000*	2,45
5	100	160	1	631821000*	2,78
5	150	210	1	631864000*	4,32
5	200	260	1	625256000*	6,26
5	250	310	1	625257000*	6,39
5	310	360	1	625258000*	11,02
5	400	460	1	625259000*	16,72
5.5	50	110	1	631822000*	2,66
5.5	100	160	1	631823000*	3,20
5.5	200	260	1	625249000*	6,29
5.5	250	310	1	625250000*	8,69
6	50	110	1	631824000*	2,45
6	100	160	1	631825000*	2,22
6	150	210	1	631826000*	3,80

Çap mm	Çalışma Uzunluğu mm	Toplam uzunluk mm	Paket adedi	Sipariş No.	Fiyat €
6	200	260	1	631866000*	5,11
6.5	50	110	1	631827000*	2,94
6.5	100	160	1	631828000*	3,63
6.5	150	210	1	631879000*	4,73
6.5	200	260	1	631876000*	6,6
6.5	250	310	1	631868000*	8,08
6.5	350	400	1	631785000*	13,45
7	50	110	1	631829000*	2,86
7	100	160	1	631830000*	2,60
7	150	210	1	631831000*	3,93
8	50	110	1	631832000*	2,94
8	100	160	1	631833000*	2,62
8	150	210	1	631834000*	3,37
8	200	260	1	631835000*	5,14
8	250	310	1	625229000*	7,69
8	340	400	1	625251000*	9,67
8	400	460	1	631788000*	11,20
8	540	600	1	631789000*	15,09
9	150	210	1	631836000*	4,94
10	50	110	1	631837000*	3,32
10	100	160	1	631838000*	2,99
10	150	210	1	631839000*	3,95
10	200	260	1	631840000*	5,70
10	250	310	1	631841000*	6,83
10	390	450	1	630519000*	11,58
10	540	600	1	631793000*	15,16
10	940	1,000	1	631794000*	38,64
11	110	160	1	631842000*	4,86
11	210	260	1	631843000*	6,39
12	110	160	1	631844000*	4,27
12	160	210	1	631845000*	4,79
12	210	260	1	631846000*	6,95
12	310	360	1	625254000*	11,20
12	400	450	1	630526000*	12,43
12	550	600	1	630527000*	16,82
12	950	1,000	1	631797000*	42,75
13	110	160	1	631847000*	6,06
13	210	260	1	631848000*	8,34
14	110	160	1	631849000*	5,38
14	160	210	1	631850000*	6,12
14	210	260	1	631851000*	8,64
14	260	310	1	631852000*	9,59
14	400	450	1	631801000*	12,81
14	550	600	1	630528000*	18,10
14	950	1,000	1	631802000*	44,77
15	210	260	1	631853000*	9,87
15	410	450	1	631803000*	17,36
16	110	160	1	631854000*	7,65
16	160	210	1	631855000*	9,31
16	210	260	1	625255000*	10,48
16	260	310	1	631856000*	12,73
16	400	450	1	630531000*	16,49
16	550	600	1	630532000*	20,25
16	750	800	1	631804000*	31,94
16	950	1,000	1	631805000*	48,68
18	250	300	1	631806000*	14,69
18	400	450	1	630589000*	17,56
18	550	600	1	631807000*	29,51
18	950	1,000	1	631808000*	51,29
20	150	200	1	630536000*	17,31
20	250	300	1	630590000*	16,64
20	400	450	1	630537000*	20,44
20	550	600	1	631809000*	31,07

Çap mm	Çalışma Uzunluğu mm	Toplam uzunluk mm	Paket adedi	Sipariş No.	Fiyat €
20	950	1,000	1	631810000*	62,16
22	200	250	1	630538000*	20,23
22	400	450	1	630539000*	23,52
22	550	600	1	631811000*	41,73
22	950	1,000	1	631812000*	66,58
24	200	250	1	630540000*	24,35
24	400	450	1	630541000*	28,71
25	200	250	1	631814000*	29,76
25	400	450	1	630549000*	33,17
25	550	600	1	631815000*	55,56
25	950	1,000	1	631816000*	80,77
26	200	250	1	630542000*	31,25
26	400	450	1	630548000*	34,22
4	50	110	10	625230000	30,35
5	50	110	10	625231000	24,27
5	100	160	10	625232000	28,33
6	50	110	10	625233000	24,27
6	100	160	10	625234000	21,56
6	150	210	10	625235000	37,56
8	50	110	10	625236000	28,94
8	100	160	10	625237000	25,93
8	150	210	10	625238000	33,12
10	50	110	10	625239000	33,06
10	100	160	10	625240000	29,40
10	150	210	10	625241000	39,06
10	200	260	10	625242000	56,33
12	110	160	10	625243000	37,19
12	160	210	10	625244000	44,38
12	210	260	10	625245000	68,83
14	110	160	10	625246000	50,01
14	160	210	10	625247000	69,98
14	210	260	10	625248000	86,71



SDS-Plus "Buz Delici" Delme Uçları, 2 Kesici Kenar

- Buz ve karda kullanım için uygundur
- Stalom direklerinin kolay montajına olanak sağlar.
- Buz ve kar uygulamaları için özel helis yapı

32	400	450	1	630579000*	93,94
----	-----	-----	---	------------	-------



SDS-plus delme uçları »Pro 4 Premium«, 4 kesici kenar

- Yeni, yenilikçi, akıllı geometrinin taviz vermeyen kalitesiyle uzun bir ömür sağlar. En zorlu uygulamalarda bile hassas delikler ve sessiz çalışma sağlar.
- Ø 5-16 mm: 4 karbür kesici ile optimum simetrik kafa geometrisi sayesinde makina rahat çalışır. Tek parça tam karbür plaka, en uygun şekilde yerleştirilmiştir. Maksimum birleştirme yüzeyi kullanarak çelik gövde. Bu şekilde, kafa ve spiral bir bütünlük oluşturur. Ayrıca, özel kafa geometrisi küresel delikler oluşturur.
- Ø 18-32 mm: Üç karbür kesici. Yenilikçi, benzersiz karbür kesici geometrisi. Optimum 4 x 90 ° simetriye yerleştirilmiş bıçaklar. The genuine 4-spiral helical geometry distributes the loads optimally on all spirals, thereby attaining low-vibration drilling characteristics. The four large-volume conveyor coils quickly remove the drill dust from the drill hole.
- Orijinal 4-sarmal sarmal geometri, parçacıklar en iyi şekilde tüm spirallere dağıtır, böylece düşük titreşimli delme elde edilir. Dört büyük hacimli konveyör bobinleri, parçacıklar delikten hızla çıkarır.
- Yüksek kaliteli özel çelik, matkabi son derece sağlam hale getirir ve direnç özel yüzey tarafından daha da artırılır. Rakiplerine göre % 50 daha fazla uygun delme yapar.
- En sert doğal taşlarda, betonda, tuğlada profesyonel kullanım için uygundur.

5	50	110	1	626200000*	5,70
5	100	160	1	626201000*	5,70
5	150	210	1	626241000*	10,36
5.5	50	110	1	626202000*	5,78
5.5	100	160	1	626203000*	6,16
6	50	110	1	626204000*	5,80
6	100	160	1	626205000*	5,05
6	150	210	1	626206000*	6,65
6	200	260	1	626207000*	10,05



Çap mm	Çalışma Uzunluğu mm	Toplam uzunluk mm	Paket adedi	Sipariş No.	Fiyat €
6	250	310	1	626208000*	13,86
6.5	100	160	1	626209000*	8,26
6.5	150	210	1	626210000*	11,12
6.5	200	260	1	626211000*	14,22
6.5	250	310	1	626212000*	16,57
7	50	110	1	626213000*	7,77
7	100	160	1	626214000*	6,73
8	50	110	1	626215000*	6,78
8	100	160	1	626216000*	5,80
8	150	210	1	626217000*	6,69
8	200	260	1	626218000*	10,05
8	250	310	1	626237000*	13,25
8	400	460	1	626240000*	22,37
10	50	110	1	626219000*	7,26
10	100	160	1	626220000*	7,90
10	150	210	1	626221000*	9,03
10	200	260	1	626222000*	10,56
10	250	310	1	626223000*	13,07
10	390	450	1	626224000*	23,09
10	540	600	1	626117000*	31,89
12	110	160	1	626225000*	7,58
12	160	210	1	626226000*	9,29
12	210	260	1	626227000*	12,20
12	260	310	1	626228000*	16,72
12	400	450	1	626229000*	25,03
12	550	600	1	626118000*	32,88
14	110	160	1	626230000*	10,77
14	210	260	1	626119000*	19,18
14	160	210	1	626231000*	14,40
14	260	310	1	626232000*	20,69
14	400	450	1	626233000*	25,83
14	550	600	1	626120000*	35,64
15	160	210	1	626248000*	21,56
15	210	260	1	626121000*	23,60
16	110	160	1	626234000*	19,84
16	160	210	1	626235000*	22,17
16	210	260	1	626238000*	24,19
16	260	310	1	626236000*	26,46
16	400	450	1	626239000*	32,73
18	200	250	1	631703000*	25,13
18	400	450	1	631704000*	31,51
20	200	250	1	631705000*	28,54
20	400	450	1	631706000*	34,74
22	200	250	1	626122000*	32,83
22	400	450	1	631707000*	44,26
24	200	250	1	631708000*	42,32
24	400	450	1	631709000*	45,97
25	200	250	1	626123000*	46,49
25	400	450	1	631710000*	50,86
28	400	450	1	631711000*	70,37
30	400	450	1	631712000*	79,70
32	400	450	1	631713000*	85,71
5	50	110	10	626268000*	51,48
5	110	160	10	626269000*	55,42
6	50	110	10	626270000*	52,21
6	110	160	10	626271000*	56,15
6	160	210	10	626272000*	73,46
8	110	160	10	626273000*	64,44
8	160	210	10	626274000*	73,91
10	110	160	10	626275000*	71,32
10	160	210	10	626276000*	81,46
12	110	160	10	626277000*	79,23
12	160	210	10	626278000*	96,66
12	190	260	10	626249000*	109,65







### Kırıcı-Delici Uç Setleri

#### Kırıcı-Delici Delme Uç Setleri, SDS plus »Classic«





	Sipariş No.	Fiyat €
 <p>SDS-Plus Classic Delme Uç Seti, 5 parça Plastik Kutu Ø 5, 6, 6, 8, 10 mm, L = 160 mm</p>	626243000*	14,83
 <p>SDS-PlusClassic Delme Uç Seti, 7 parça Metal kutu Ø 5, 6, 6, 8, 10 mm, L = 160 mm / Ø 6, 8, 10, 12 mm, L = 160</p>	626244000*	23,66

#### SDS-Plus Uç seti – 4 Parça

- Plastik kutu
- Yüksek kaliteli karbür SDS-plus matkap ucu
- Dinamik, keski şekilli bit kafa
- Büyük hacimli S-spiral geometrisi, hızlı matkap tozunun çıkarılmasını sağlar
- İyi takım ömrü ile iyi sondaj çıkışı
- Beton, duvar, doğal taşlarda kullanım için uygundur



	Çap mm	Uzunluk mm	Satış adedi / Paket adedi	Sipariş No.	Fiyat €
	Ø 5, 6, 8, 10	160	1 / 10	625580000	6,67
					

#### Karbür uçlu Kırıcı-Delici Delme Uç Setleri, SDS plus »Pro 4«

	Sipariş No.	Fiyat €
 <p>SDS-Plus Pro 4 Delme Uç Seti, 4 plastik kutu Plastik kutu Ø 5, 6, 8, 10 mm, L = 110/160 mm</p>	630580000*	12,67
 <p>SDS-Plus Pro 4 Delme Uç Seti, 5 parça plastik kutu Plastik kutu Ø 5, 6, 6, 8, 10 mm, L = 160 mm</p>	630581000*	13,75
 <p>SDS-Plus Pro 4 Delme Uç Seti, 7 parça metal kutu Metal kutu Ø 5, 6, 6, 8, 8, 10, 12 mm, L = 110/160 mm</p>	630584000*	27,26
 <p>SDS-Plus Pro 4 Delme Ucu/Keski Seti, 5 parça 1x Ø 6-8-10 mm Delme Ucu, 1x Sivri Keski, 1x Yassı Keski</p>	630477000*	25,05
 <p>SDS-Plus "Classic" matkap ve keski seti, 10 Parça Kumaş roll-up ambalaj 2x: Ø 6 x 160; Ø 8 x 160; 1 each: Ø 8 x 210; Ø 10 x 160; Ø 10 x 210; Ø 12 x 210 mm</p>	630824000	39,39

## Delme Uç Setleri

Kırıcı-Delici Delme Uç Setleri, SDS-plus »Pro 4 Premium«, 4 kesici kenar

	Sipariş No.	Fiyat €
 <p>SDS-Plus Pro 4 Premium Delme Uç Seti, 7 parça dayanıklı plastik kutu Ø 5 x 110 mm; 6 x 110 mm; 8 x 110 mm; 6 x 160 mm; 8 x 160 mm; 10 x 160 mm; 12 x 160 mm</p>	626245000*	52,80
 <p>SDS-Plus Pro 4 Premium Delme Uç Seti, 7 parça dayanıklı plastik kutu Ø 5 x 160 mm; 6 x 210 mm; 6,5 x 210 mm; 6,5 x 260 mm; 8 x 260 mm; 10 x 260 mm; 12 x 260 mm</p>	626246000*	73,36

## SDS-Max Delme Uçları

Çap mm	Çalışma uzunluğu mm	Toplam uzunluk mm	Paket adedi	Sipariş No.	Fiyat €
 <p>Kırıcı-Delici Delme Uçları, SDS-max Classic 4 kesicili kenar</p> <ul style="list-style-type: none"> <li>■ SDS-max matkap ucu, yüksek kaliteli karbür matkap ucu</li> <li>■ Uzun kullanım ömrü için kaynaklanmış ve sertleştirilmiş 4 elmas</li> <li>■ İyi takım ömrü ile iyi delme çıkışı</li> <li>■ Büyük hacimli spiral geometrisi, matkap tozunun hızlı bir şekilde alınmasını sağlar</li> <li>■ Beton, duvar, doğal taşta kullanım için uygun</li> </ul>					
16	195	340	1	623116000*	20,63
16	395	540	1	623117000*	27,59
18	195	340	1	623118000*	22,64
18	395	540	1	623119000*	29,79
20	195	340	1	623120000*	25,06
20	395	540	1	623121000*	34,75
22	195	340	1	623122000	27,30
22	395	540	1	623123000	37,63
24	395	540	1	623124000	40,05
25	395	540	1	623125000	41,65
28	440	570	1	623128000	55,72
30	440	570	1	623129000	68,37
32	440	570	1	623130000	75,80
35	440	570	1	623131000	85,83
40	440	570	1	623132000	114,24

## SDS-Max Delme Uçları

Çap mm	Çalışma uzunluğu mm	Toplam uzunluk mm	Paket adedi	Sipariş No.	Fiyat €
 <p>Kırıcı-Delici Delme Uç Setleri, SDS-max »Pro 4«, 2 kesici kenar</p> <ul style="list-style-type: none"> <li>■ İnce, keski şekilli bit kafa, seçilen malzemeye hızlı nüfuz etmeyi sağlar.</li> <li>■ Kısa spiral girişler ve optimize edilmiş çift besleme helezonu içerisindeki büyük sıkıcı toz olukları, hızlı sıkıcı toz deşarji sağlar.</li> <li>■ Sürekli dolgu takviyesi, stabilite ve dayanıklılık sağlar. Darbeli matkaptan matkap ucuna kadar maksimum enerji iletimini sağlar.</li> <li>■ Beton, duvar, doğal taşlarda kullanım için</li> </ul>					
12	200	340	1	623310000*	31,07
12	400	540	1	623311000*	41,93
12	600	740	1	623312000*	59,96
14	200	340	1	623313000*	34,19
14	400	540	1	623314000*	35,32
15	200	340	1	623315000*	36,39
15	400	540	1	623316000	36,63

SDS-Max Delme Uçları



Kırıcı-Delici Delme Uç Setleri, SDS-max »Pro 4«, 4 kesici kenar

- Son derece sağlam ve agresif tam karbür uç, güçlü betonda olağanüstü servis ömrü ve takım ömrü için 4 bıçak
- Ana plakanın her iki tarafındaki aşınma işareti, dübel deliklerinin ölçüsünü değerlendirmenizi sağlayan bir gösterge görevi görür.
- 4 spiral sarmal geometri, düşük titreşimli delme davranışı ve düşük spiral aşınması sağlar
- Hassas nokta delme ve delinmiş deliğin kenarında küçük kırılma için 90 ° merkezleme noktası
- Betonarme ve sert doğal taşlarda kullanım için ideal

Çap mm	Çalışma uzunluğu mm	Toplam uzunluk mm	Paket adedi	Sipariş No.	Fiyat €
12	200	340	1	623193000*	30,91
12	400	540	1	623194000*	41,84
12	800	940	1	623211000*	74,64
14	200	340	1	623212000*	34,13
14	400	540	1	623213000*	43,48
14	800	940	1	623214000*	87,42
16	200	340	1	623215000*	40,00
16	400	540	1	623216000*	48,51
16	600	740	1	623218000*	60,76
16	800	940	1	623219000*	76,52
18	200	340	1	623228000*	42,13
18	400	540	1	623229000*	48,82
18	600	740	1	623230000*	62,91
18	800	940	1	623231000*	76,79
20	200	320	1	623232000*	42,13
20	400	520	1	623233000*	49,86
20	600	720	1	623235000*	63,95
20	800	920	1	623236000*	78,38
22	200	320	1	623237000*	43,19
22	400	520	1	623238000*	52,81
22	600	720	1	623239000*	66,39
22	800	920	1	623240000*	79,16
24	200	320	1	623241000*	48,82
24	400	520	1	623242000*	60,28
25	200	320	1	623243000*	49,62
25	400	520	1	623245000*	62,40
25	800	920	1	623249000*	90,10
26	600	520	1	623252000*	66,39
28	200	320	1	623253000*	63,18
28	400	520	1	623255000*	73,04
28	800	920	1	623256000*	116,21
30	200	320	1	623217000*	93,83
30	400	520	1	623257000*	108,41
32	200	320	1	623263000*	99,34
32	400	520	1	623264000*	122,21
32	800	920	1	623268000*	178,59



SDS-Max Delme Uçları







Kırıcı-Delici Delme Uç Setleri, SDS-max »Pro 4«, 4 kesici kenar

- Rakipsiz yıkıcı güç: Son derece sağlam ve agresif katı karbür
- Sürekli yüksek kullanım ömrü: Matkap tozunun düzgün taşınması için büyük hacimli toz kanallarına sahip kısa kafa, minimum ısı üretimi
- En yüksek delme hızı: Agresif matkap ilerlemesi için eğimli yardımcı kesici kenarlar
- Optimum merkezleme: Beton ve zırlı betonda delme yaparken optimum kılavuz için aktif merkezleme ucu.
- Hassas delme deliği çapları: yenilikçi aşınma göstergesi (boyutsal uyumluluk göstergesi)
- Titreşim Kontrolü: optimize edilmiş titreşim değerleri-Şantiyelerdeki en zor uygulamalar için idealdir
- Beton, duvar, doğal taşlarda kullanım için uygundur.



Çap mm	Çalışma uzunluğu mm	Toplam uzunluk mm	Paket adedi	Sipariş No.	Fiyat €
16	200	340	1	623317000*	40,09
16	400	540	1	623318000*	39,66
16	1200	1320	1	623823000*	244,98
18	200	340	1	623319000*	43,19
18	400	540	1	623320000*	39,66
18	1200	320	1	623824000*	253,46
20	200	320	1	623321000*	42,27
20	400	520	1	623322000*	40,68
20	800	920	1	623323000*	63,82
20	1200	1320	1	623825000*	261,89
22	200	320	1	623324000*	43,19
22	400	520	1	623325000*	38,35
22	800	920	1	623326000*	68,65
22	1200	1320	1	623826000*	281,33
24	200	320	1	623327000*	48,81
24	400	520	1	623328000*	48,95
25	200	320	1	623329000*	49,68
25	400	520	1	623330000*	50,77
25	800	920	1	623331000*	78,34
25	1200	1320	1	623827000*	304,13
28	400	520	1	623333000*	57,05
28	600	720	1	623334000*	82,36
28	1200	1320	1	623828000*	316,80
30	400	520	1	623339000*	58,57
32	200	320	1	623340000*	65,56
32	400	520	1	623341000*	72,39
32	800	920	1	623342000*	122,38
32	1200	1320	1	623829000*	333,69
35	400	520	1	623344000*	95,68
35	600	720	1	623345000*	115,47
35	1200	1320	1	623830000*	375,92
38	400	520	1	623347000*	104,99
40	400	520	1	623349000*	127,39
40	600	720	1	623350000*	164,36
40	1200	1320	1	623831000*	418,19
45	400	520	1	623337000*	161,86
52	400	520	1	623338000*	211,56

## Toz Emme Aksesuarları

	Sipariş No.	Fiyat €
 <p>Toz emme adaptörü DDE 14</p> <ul style="list-style-type: none"> <li>■ Delikte sondaj tozunu çıkarmak için toz emme adaptörü</li> <li>■ Duvarlarda ve tavanlarda güvenli ve tozsuz sondaj</li> <li>■ 2 odacıklı sistem ve köpük kauçuk conta sayesinde neredeyse tüm (eşit ve eşit olmayan) yüzeylere tutturulur. Alçı, doğal taş ve kıymıklı ahşap duvar kağıdı olarak. Duvarlarda ve duvar kağıtlarında en az matkap tozu artışı.</li> <li>■ Adaptör mevcut emme hortumuna takılır.</li> </ul> <p>Matkap: Ø: 4 - 14 mm</p>	630829000*	44,67
 <p>Toz emme adaptörü DDE 72</p> <ul style="list-style-type: none"> <li>■ Delikte sondaj tozunu çıkarmak için toz emme adaptörü</li> <li>■ Duvarlarda ve tavanlarda güvenli ve tozsuz sondaj</li> <li>■ 2 odacıklı sistem ve köpük kauçuk conta sayesinde neredeyse tüm (eşit ve eşit olmayan) yüzeylere tutturulur. Alçı, doğal taş ve kıymıklı ahşap duvar kağıdı olarak. Duvarlarda ve duvar kağıtlarında en az matkap tozu artışı.</li> <li>■ Adaptör mevcut emme hortumuna takılır.</li> </ul> <p>Matkap: Ø: 72 mm</p>	631343000*	118,59
 <p>ESA Plus Toz Emme Seti</p> <ul style="list-style-type: none"> <li>■ Ø 5-32 mm delmek için</li> <li>■ Esnek 360° Toz Kapağı, 160 mm ve 210 mm matkap ucuna göre ayarlanabilir.</li> <li>■ Tüm Metabo M ve H elektrikli süpürgeler ile bağlantılı tüm yeni Metabo SDS-Plus kırıcılarla uyumludur.</li> <li>■ Harici toz emme bağlanır.</li> </ul>	623770000*	39,16
 <p>ESA Max Toz Emme Seti</p> <ul style="list-style-type: none"> <li>■ Delme ve kesileme için - farklı ataşmanlarla matkap uçları Ø 16-52 mm, sivri ve düz keski 25 mm'ye kadar</li> <li>■ Aletsiz kurulum - matkap ucu ve keski, toz emme sistemini çıkarmadan çıkarılabilir.</li> <li>■ Tüm Metabo M ve H elektrikli süpürgeler ile bağlantılı olarak tüm yeni Metabo SDS-Max kırıcılarla uyumludur.</li> <li>■ Harici toz emme bağlanır.</li> </ul>	623271000*	273,18
 <p>Süpürge bağlantı Adaptör 35/38 mm</p> <ul style="list-style-type: none"> <li>■ Emme hortumlarını Ø 35 mm konnektörle Ø 58 mm'lik bir ekstraksiyon nozülü ile bağlamak için. Adaptör, toz emme setinin bir parçasıdır.</li> </ul>	630316000*	9,77

## SDS-Plus Keski »Classic«

- Yüksek malzeme kalitesine sahip sağlam sertleştirilmiş aletler.
- İyi takım ömrü ile iyi kesimler



Keski şekli	Toplam uzunluk mm	Kesme genişliği	Paket adedi	Sipariş No.	Fiyat €
 Sivri keski	250		1	628406000*	6,30
 Yassı keski	250	20	1	628407000*	6,38
 Yassı keski	250	40	1	628408000*	7,52

## SDS-Plus Keski

- Özel sertleştirilmiş çelik ve özel yüzey işleme, uzun bir takım ömrü ve verimli çalışma sağlar.
- Beton, duvar, doğal taşlarda kullanım için uygundur.

Keski şekli	Toplam uzunluk mm	Kesme genişliği	Paket adedi	Sipariş No.	Fiyat €
 Sivri Keski, Yuvarlak Gövde	250		1	630992000*	8,07
 Sivri Keski, Altıgen Gövde	250		1	631421000*	7,06
 Sivri Keski, Altıgen Gövde	250		10	631387000	64,22
 Yassı Keski	250	20	1	631420000*	7,06
 Yassı Keski	250	20	10	631388000	64,22
 Kanal Keski	250	22	1	631422000*	17,17
 Harç Keskisi, Karbür Uçlu	200		1	631424000*	356,57
 Yassı Keski	250	40	1	631425000*	12,99
 Fayans Keski, Daraltılmış	165	75	1	631449000*	21,12
 Fayans Keski, Daraltılmış	250	40	1	631456000*	15,86

## SDS-Plus Keski Setleri

	Sipariş No.	Fiyat €
 SDS-Plus Keski Seti , 3 parça 1xSivri Keski-1xYassı Keski1xGeniş Yassı Keski	630478000	24,95
 SDS-Plus Keski Seti, 5-parça 2xSivri Keski-2xYassı Keski-1xGeniş Yassı Keski	630484000	38,21

## SDS-Plus Keski »professional premium«

- En yüksek kırma performansı için kendi kendini bileyen kesme
- Verimli darbe iletimi ve ek kesiciler sayesinde maksimum kırma
- Yenilikçi kafa şekli, sıkışmayı güvenilir bir şekilde önler
- Özel sertleştirilmiş çelik ve özel yüzey işleme, en uzun takım ömrünü ve verimli çalışmasını sağlar.

Keski şekli	Toplam uzunluk mm	Kesme genişliği	Paket adedi	Sipariş No.	Fiyat €
 Sivri keski	250		1	629178000*	9,35
 Yassı keski	250	20	1	629179000*	9,35

















## SDS - Max Keski

- Yüksek malzeme kalitesine sahip sağlam sertleştirilmiş aletler.
- İyi takım ömrü ile iyi kesimler



Keski şekli	Toplam uzunluk mm	Kesme genişliği	Paket adedi	Sipariş No.	Fiyat €
 Sivri keski	400		1	628409000*	14,23
 Yassı keski	400	25	1	628410000*	14,50
 Yassı keski	400	50	1	628411000*	17,29

## SDS-Max Keski

- Özel sertleştirilmiş çelik ve özel yüzey işleme, uzun bir takım ömrü ve verimli çalışma sağlar.
- Beton, duvar, doğal taşlarda kullanım için uygundur.



Keski Şekli	Toplam uzunluk mm	Kesme genişliği	Paket adedi	Sipariş No.	Fiyat €
 Sivri Keski, Yuvarlak Gövde	280		1	623351000*	13,25
 Sivri Keski, Yuvarlak Gövde	400		1	623352000*	10,62
 Sivri Keski, Yuvarlak Gövde	400		10	623463000	95,15
 Sivri Keski, Yuvarlak Gövde	600		1	623358000*	13,98
 Yassı Keski	280	25	1	623353000*	11,28
 Yassı Keski	400	25	1	623354000*	10,62
 Yassı Keski	400	25	10	623464000	95,15
 Yassı Keski	600	25	1	623359000*	13,98
 Yassı Keski	400	50	1	623355000*	22,07
 Yassı Keski	300	80	1	623356000*	25,67
 Yassı keski	350	115	1	623366000*	69,41
 Kanal keski	300	26	1	623357000*	26,52
 Kanal keski	300	32	1	623365000*	00,00
 Fayans keski, daraltılmış	400	50	1	623367000*	30,56
 Asfalt keski	400	90	1	623384000	73,56
 Kazık çakma	260	16,5	1	623386000*	53,14
 Kazık çakma	260	13	1	623387000*	53,14

## SDS-Max Keski Setleri

	Sipariş No.	Fiyat €
 SDS-Max Keski Seti, 5 parça 2xSivri Keski-2xYassı Keski-1xGeniş Yassı Keski	630488000	62,98
 SDS-Max Keski Seti, 5 parça 3xSivri Keski-2xYassı Keski	630489000	54,34

### SDS-Plus Keski »professional premium«

- En yüksek kırma performansı için kendi kendini bileyen kesme
- Verimli darbe iletimi ve ek kesiciler sayesinde maksimum kırma
- Yenilikçi kafa şekli, sıkışmayı güvenilir bir şekilde önler
- Özel sertleştirilmiş çelik ve özel yüzey işleme, en uzun takım ömrünü ve verimli çalışmasını sağlar.

Keski şekli	Toplam uzunluk mm	Kesme genişliği	Paket adedi	Sipariş No.	Fiyat €
 Sivri keski	400		1	629180000*	14,25
 Yassı keski	400	25	1	629181000*	14,25

## Beton Panç Kesiciler

### SDS-Max Karbür Uçlu Beton Delme Uçları (Tek Parça)



- Güçlü makineler kullanıldığında bile son derece uzun takım ömrü
- Darbe gücü kaybını azaltmadan bit kafasına optimum güç iletimi
- Hızlı delme ilerlemesi, düşük titreşimli delme ve hızlı toz boşaltma için 3 büyük spira
- Sert malzemelerin delinmesi için idealdir.

çap mm	Toplam uzunluk mm	Sipariş No.	Fiyat €
45	550	623375000*	230,30
45	990	623376000*	214,94
55	550	623377000*	269,35
55	990	623378000*	234,97
65	550	623379000*	289,19
65	990	623380000*	266,69
80	550	623381000*	323,43
80	990	623382000*	406,53



## Ratio Dişli Karbür Panç Kesiciler



- Beton ve diğer inşaat malzemelerinde sıkı çalışma için sağlam üniversal takım

Çap mm	Çalışma uzunluğu mm	Sipariş No.	Fiyat €
68	100	623035000*	365,93
80	100	623036000*	405,07

## Ratio Dişli Karbür Merkezleme Ucu



Merkezleme Ucu 12x155 mm

- Ratio Dişli Karbür Panç Kesiciler için

Çap: 12 mm

Ara Adaptör

- SDS-Max ara adaptör ucu, 195 mm uzunluğunda, 623299000 ucu ve 623038000 merkezleme ucunumonte etmek için



Çap mm	Çalışma uzunluğu mm	Sipariş No.	Fiyat €
12	155	623038000	41,55
12	195	623370000*	126,39

## Karbür Panç - M 16 Dişi Dişli





- Daha uzun takım ömrü için daha büyük karbür dişlerle optimize edilmiştir. Kararlı, ince duvarlı bit gövdesi sayesinde daha yüksek güç verimliliği.
- Beton, tuğla, doğal taş ve kireç taşı için uygundur.

Çap mm	Çalışma uzunluğu mm	Sipariş No.	Fiyat €
30	55	623391000*	80,31
35	55	623392000*	87,27
40	55	623393000*	50,30
50	55	623394000*	51,10
68	55	623395000*	51,48
82	55	623396000*	62,56
100	55	623398000*	209,61
112	55	623399000*	240,33

## Kırıcı-Delici Aksesuarları

## Ankraj Başlıkları M16 Erkek Dişli

- 627040000 numaralı merkezleme ucu için, Allen anahtarıyla sıkın.
- Darbeli matkap uçları ile darbe çalışması için.
- "Pioneer" seri üniversal paçlarla kullanım için de uygundur.

	Sipariş No.	Fiyat €
 Mil Mil tipi: SDS-plus Toplam uzunluk: 105 mm	627043000*	22,39
 Mil Mil tipi: SDS plus Toplam uzunluk: 220 mm	627042000*	30,82
 Mil Mil tipi: SW11 Toplam uzunluk: 90 mm	627041000*	18,31

## Merkezleme Ucu, Karbür

	Sipariş No.	Fiyat €
 Merkezleme Ucu Karbür merkez kesiciler (M16 dişli dişli) ve evrensel delik testereleri ile çalışmak için "Pioneer" (M16 dişli vida dişli) ankraj kafası tutucularından biriyle birlikte Çap: 8 mm Toplam uzunluk: 120 mm	627040000*	6,15

## Elmas Soket Havşaları

## Genel metaller için »profesyonel« kalite sınıfı



- Tüm sert malzemeler, beton, açık agrega beton gibi genel inşaat / inşaat malzemeleri için idealdir. Kum-kireç tuğla, tuğla, duvarcılık.
- Elmas yüksekliği: 5.0 mm
- Darbesiz delmek için
- M16 dişli dişli 627037000, 627038000 ve 627039000 aksesuarlar ile birlikte kullanılmaz.

Çap mm	Elmas yüksekliği mm	Paket adedi	Sipariş No.	Fiyat €
68	5	1	628095000	99,76
82	5	1	628096000	109,35

## 9 Parça Uç Seti

- Krom vanadyum çelikten yapılan uçlar (S2 kalitesi); renk kodlu uçlar: hızlı ve kolay bulma için sağdan; yüksek kaliteli, sağlam kutu
- Manyetik uç tutucu

İçerik	Satış adedi / Paket adedi	Sipariş No..	Fiyat €
 <p>S2-Uç, L = 25 mm (8 parça):</p> <ul style="list-style-type: none"> <li>PH1, PH2</li> <li>PZ1, PZ2</li> <li>SL5.5</li> <li>H4</li> <li>T20, T25</li> <li>1 x manyetik uç tutucu</li> </ul>	1 / 21	630419000	7,46

## 15 Parça Uç Seti

- Krom vanadyum çelikten yapılan uçlar (S2 kalitesi); renk kodlu uçlar: hızlı ve kolay bulma için sağdan; yüksek kaliteli, sağlam kutu
- Manyetik uç tutucu

İçerik:	Satış adedi / Paket adedi	Sipariş No..	Fiyat €
 <p>S 2-uç L= 25 mm (14 parça):</p> <ul style="list-style-type: none"> <li>PH1, PH2</li> <li>PZ1, PZ2</li> <li>SL4, SL6</li> <li>H3, H4, H5</li> <li>T10, T15, T20, T25, T30</li> <li>1 x manyetik quick uç tutucu</li> </ul>	1 / 24	626703000	11,03

## 26 Cırcır Lokma ve Uç Seti

- Krom vanadyum çelikten yapılan uçlar (S2 kalitesi); renk kodlu uçlar: hızlı ve kolay bulma için sağdan; yüksek kaliteli, sağlam kutu
- Yüksek kaliteli cırcır; krom vanadyum çelikten yapılmış lokmalar

İçerik:	Satış adedi / Paket adedi	Sipariş No..	Fiyat €
 <p>S 2-uç L= 25 mm (18 parça):</p> <ul style="list-style-type: none"> <li>PH1, PH2, PH3</li> <li>PZ1, PZ2, PZ3</li> <li>SL4, SL5.5, SL6.5</li> <li>H3, H4, H5, H6</li> <li>T10, T15, T20, T25, T30</li> </ul> <p>Lokmalar (6 parça) 1/4", 6 mm, 7 mm, 8 mm, 10 mm, 13 mm;</p> <p>1 x uzatma 1 x tutucu</p>	1 / 12	626701000	32,71

### 29 Parça Uç Seti

- Krom vanadyum çelikten yapılan uçlar (S2 kalitesi); renk kodlu uçlar: hızlı ve kolay bulma için sağdan; manyetik hızlı değiştirme adaptörü, yüksek kaliteli uzatma, sağlam kutu

İçerik:	Satış adedi / Paket adedi	Sipariş No..	Fiyat €
 <p>S 2-uç L= 25 mm (21 parça):</p> <ul style="list-style-type: none"> <li>PH1 x1, PH2 x2, PH3 x1</li> <li>PZ1 x1, PZ2 x2, PZ3 x1</li> <li>SL3 x1, SL5 x1</li> <li>H3 x1, H4 x1, H5 x1, H6 x1</li> <li>T10 x1, T15 x1, T20 x2, T25 x1, T30 x1, T40 x1</li> </ul> <p>L = 50 mm (6 parça):</p> <ul style="list-style-type: none"> <li>PH2 x1</li> <li>PZ2 x1</li> <li>T20 x1, T25 x1</li> <li>SL4 x1</li> <li>H4 x1</li> </ul> <p>1 x adaptör 1 x manyetik quick uç tutucu</p>	1 / 12	626710000	21,58

### 29 Parça Uç Seti + Mini El Feneri

- Krom vanadyum çelikten yapılan bitler (S2 kalitesi); renk kodlu bitler: hızlı ve kolay bulma için
- manyetik hızlı değiştirme adaptörü, yüksek kaliteli uzatma, sağlam kutu; mini el feneri dahil: CREE-LED, 100 lümen, ışık aralığı 100 m, aydınlatma süresi 180 dak.

İçerik:	Satış adedi / Paket adedi	Sipariş No..	Fiyat €
 <p>S 2-uç L= 25 mm (21 parça):</p> <ul style="list-style-type: none"> <li>PH1 x1, PH2 x2, PH3 x1</li> <li>PZ1 x1, PZ2 x2, PZ3 x1</li> <li>SL3 x1, SL5 x1</li> <li>H3 x1, H4 x1, H5 x1, H6 x1</li> <li>T10 x1, T15 x1, T20 x2, T25 x1, T30 x1, T40 x1</li> </ul> <p>L = 50 mm (6 parça):</p> <ul style="list-style-type: none"> <li>PH2 x1</li> <li>PZ2 x1</li> <li>T20 x1, T25 x1</li> <li>SL4 x1</li> <li>H4 x1</li> </ul> <p>1 x adaptör 1 x manyetik quick uç tutucu 1 x Mini el feneri</p>	1 / 12	626721000	34,93



### 32 Parça Uç Seti

- Krom vanadyum çelikten yapılan uçlar (S2 kalitesi); renk kodlu uçlar: hızlı ve kolay bulunması için yüksek kaliteli, sağlam kutu
- Quick Manyetik hızlı değişim adaptörü
- Lokmalar için adaptör ile (lokma anahtarlar)

İçerik:	Satış adedi / Paket adedi	Sipariş No..	Fiyat €
 <p>S 2-uç L= 25 mm (30 parça):</p> <ul style="list-style-type: none"> <li>PH1, PH2 x2, PH3</li> <li>PZ1, PZ2 x2, PZ3</li> <li>SL3, SL4, SL5, SL6</li> <li>H3, H4, H5, H6</li> <li>T10, T15, T20, T25, T27, T30, T40</li> <li>T10, T15, T20, T25, T27, T30, T40</li> </ul> <p>1 x adaptör 1 x manyetik quick uç tutucu 65 mm</p>	1 / 12	626700000	17,51

## 32 Parça Uç Seti – Torx

- Krom vanadyum çelikten yapılan uçlar (S2 kalitesi); renk kodlu uçlar: Doğru ucu çabucak bulmak için; yüksek kaliteli, sağlam kutu
- Quick Manyetik hızlı değişim adaptörü

	İçerik:	Satış adedi / Paket adedi	Sipariş No..	Fiyat €
	<p>S 2 uç, L = 25 mm</p> <ul style="list-style-type: none"> <li>⊕ T10 x 3; T15 x 3; T20 x 6</li> <li>⊕ T25 x 6; T27 x 3; T30 x 6; T40 x 4</li> </ul>	1 x manyetik uç tutucu 65 mm	626709000	19,23
		1 / 12		
				



## 56 Uç Seti

- Krom vanadyum çelikten yapılan bitler (S2 kalitesi); renk kodlu bitler: hızlı ve kolay bulma için sağdan; yüksek kaliteli, sağlam kutu
- Quick Manyetik hızlı değişim adaptörü

	İçerik:	Satış adedi / Paket adedi	Sipariş No..	Fiyat €
	<p>S2-Uç, L = 25 mm (48 parça):</p> <ul style="list-style-type: none"> <li>PH1 x 3, PH2 x 3, PH3 x 3</li> <li>⊕ PZ1 x 3, PZ2 x 3, PZ3 x 3</li> <li>⊕ SL4 x 2, SL5 x 2, SL6 x 2</li> <li>● H3, H4, H5</li> <li>⊕ T10 x 2, T15 x 2, T20 x 2, T25 x 2,</li> <li>⊕ T27 x 2, T30 x 2, T40 x 2</li> <li>⊕ T10, T15, T20, T25, T27, T30, T40</li> </ul>	<p>L = 75 mm (7 parça):</p> <ul style="list-style-type: none"> <li>PH2, PH3</li> <li>⊕ PZ1, PZ2</li> <li>⊕ SL6</li> <li>● T20, T25</li> <li>⊕ 1 x manyetik quick uç tutucu</li> </ul>	626702000	34,39
		1 / 12		
				



## 71 Parça Uç Seti

- Krom vanadyum çelikten yapılan bitler (S2 kalitesi); renk kodlu bitler: hızlı ve kolay bulma için sağdan; yüksek kaliteli, sağlam kutu
- Quick Manyetik hızlı değişim adaptörü ve uç tutucu

	İçerik:	Satış adedi / Paket adedi	Sipariş No..	Fiyat €
	<p>S2-Uç, L = 25 mm (60 parça):</p> <ul style="list-style-type: none"> <li>PH1 x 3, PH2 x 6, PH3 x 3</li> <li>⊕ PZ1 x 3, PZ2 x 6, PZ3 x 3</li> <li>⊕ SL4 x 3, SL6 x 3</li> <li>● H4 x 3, H5 x 3, H6 x 3</li> <li>⊕ T10 x 3, T15 x 3, T20 x 3, T25 x 3,</li> <li>⊕ T27 x 3, T30 x 3, T40 x 3</li> </ul>	<p>L = 75 mm (9 parça):</p> <ul style="list-style-type: none"> <li>PH1, PH2, PH3</li> <li>⊕ PZ1, PZ2</li> <li>⊕ SL4, SL6</li> <li>● T20, T25</li> <li>⊕ 1 x manyetik quick uç tutucu</li> <li>⊕ 1 x manyetik uç tutucu</li> </ul>	626704000	43,77
		1 / 6		
				

## 32 Parça Uç Seti

- Krom vanadyum çeliğinden yapılmış uçlar (S2 kalitesi); renk kodlu bitler: uygun bitin daha hızlı ve daha basit algılanması için;
- manyetik hızlı değişim adaptörü; lokma anahtar uçları için adaptör ile (lokma anahtar adaptörü); özel Metabo LiHD pil paketi tasarımında yüksek kaliteli sağlam kutu

	İçerik:	Satış adedi / Paket adedi	Sipariş No..	Fiyat €
	<p>S2-Uç, L = 25 mm (30 parça)</p> <ul style="list-style-type: none"> <li>⊕ PH 1 x 1, PH 2 x 2, PH 3 x 1</li> <li>⊕ PZ 1 x 1, PZ 2 x 2, PZ 3 x 1</li> <li>⊕ SL 3 x 1, SL 4 x 1, SL 5 x 1, SL 6 x 1</li> <li>● H3 x 1, H4 x 1, H5 x 1, H6 x 1,</li> <li>⊕ T 10 x 1, T 15 x 1, T 20 x 1, T 25 x 1, T 27 x 1, T 30 x 1,</li> <li>T 40 x 1</li> <li>⊕ T 10 x 1, T 15 x 1, T 20 x 1, T 25 x 1, T 27 x 1, T 30 x 1,</li> <li>T 40 x 1</li> </ul>	<p>1 x manyetik quick uç tutucu</p> <p>1 x manyetik uç tutucu</p>	626696000	19,77
		1 / 15		
				



## Tornavidalar için Aksesuar Setleri

### 7 Parça roll-up Uç Seti

- Krom vanadyum çelikten yapılan uçlar (S2 kalitesi); renk kodlu uçlar: doğru bitin hızlı ve kolay bulunması için

İçerik:	Satış adedi / Paket adedi	Sipariş No..	Fiyat €
 <p>S2 uç, L = 89 mm (6 parça):</p> <ul style="list-style-type: none"> <li>PH2</li> <li>PZ1, PZ2</li> <li>SL5.5</li> <li>T20, T25</li> </ul> <p>1 x Tornavida</p> <p><b>YENİ</b></p>	1 / 12	626723000	20,69

### 30 Parça Roll-Up Uç Seti

- Krom vanadyum çelikten yapılan uçlar (S2 kalitesi); renk kodlu uçlar: doğru bitin hızlı ve kolay bulunması için

İçerik:	Satış adedi / Paket adedi	Sipariş No..	Fiyat €
 <p>S2 uç, L = 25 mm (16 parça):</p> <ul style="list-style-type: none"> <li>PH1, PH2 x2, PH3</li> <li>PZ1, PZ2 x2, PZ3</li> <li>SL3, SL5.5</li> <li>T15, T20 x2, T25 x2, T30</li> </ul> <p>L = 50 mm (7 adet):</p> <ul style="list-style-type: none"> <li>PH2</li> <li>PZ1, PZ2</li> <li>SL3</li> <li>T20, T25</li> <li>H4</li> </ul> <p>L = 89 mm (6 parça):</p> <ul style="list-style-type: none"> <li>PH2</li> <li>PZ1, PZ2</li> <li>SL5.5</li> <li>T20, T25</li> </ul> <p>1 x Tornavida</p> <p><b>YENİ</b></p>	1 / 12	626726000	35,61



### 35 Parça roll-up Uç Seti

- Krom vanadyum çelikten yapılan uçlar (S2 kalitesi); renk kodlu uçlar: hızlı ve kolay bulunması için; HSS-G metal matkap ucu, zemin versiyonu, silindirik, DIN 338, tip N, 135 ° çapraz taşıma. Ahşap spiral matkap ucu sert ve yumuşak ahşap, kontrplak, kullanım için, merkezleme noktası ile sertleştirilmiş, yüksek dereceli krom vanadyum çelik
- Suntalar vb.



İçerik:	Satış adedi / Paket adedi	Sipariş No..	Fiyat €
 <p>HSS-G metal delici uç (6 parça)</p> <p>Ø 3 mm, Ø 4 mm, Ø 5 mm, Ø 6 mm, Ø 8 mm, Ø 10 mm</p> <p>Ahşap delici uç (6 adet):</p> <p>Ø 3 mm, Ø 4 mm, Ø 5 mm, Ø 6 mm, Ø 8 mm, Ø 10 mm</p> <p><b>YENİ</b></p>	1 / 12	626725000	52,49

1 x manyetik uç tutucu

Screwdriver bit assortments, impact-proof

	Sipariş No.	Fiyat €
 <p>Uç Seti - 29 İçerik: Pozidriv uçler, PZ 2, 3 (torsiyon uçleri, her boy 1 adet), 29 mm uzunluğunda Torx uçleri, TX 15, 20, 25, 30, 40 boyları (burulma uçleri, her biri 1 adet), 29 mm uzunluğunda 1 adet Uç tutucu Güçlü matkap / tornavidalar ve darbeli tornavidalar için ideal</p>	628849000*	46,17
 <p>Uç Seti - 49 İçerik: Pozidriv uçler, PZ 2, 3 (torsiyon uçleri, her boy 1 adet), 49 mm uzunluğunda Torx uçleri, TX 15, 20, 25, 30, 40 boyları (burulma uçleri, her biri 1 adet), 49 mm uzunluğunda 1 adet Uç tutucu Güçlü matkap / tornavidalar ve darbeli tornavidalar için ideal</p>	628850000*	53,01

Adaptörler

	Sipariş No.	Fiyat €
 <p>Adaptör 1/4" Altigen - 1/4" Kare Toplam uzunluk: 50 mm</p>	628838000*	9,07
 <p>Adaptör 1/4" Altigen E6.3 - 1/2" Kare Toplam uzunluk: 72 mm</p>	628837000*	16,29

1/4 "(6,35 mm) Altigen Soketler

65 mm,, manyetik ve darbeye dayanıklı



Matkaplar ve darbeli matkaplar için 1/4 "  
Darbelere dayanıklı: krom Vanadyum çelikten yapılmış; yüzey: mat saten; uzunluk: 65 mm

Tutacak	Toplam uzunluk mm	Ölçü	Sipariş No.	Fiyat €
1/4" (6.35 mm) altigen gövde	65	8 mm	628843000*	8,31
1/4" (6.35 mm) altigen gövde	65	10 mm	628845000*	9,06
1/4" (6.35 mm) altigen gövde	65	13 mm	628847000*	10,13

## Açı Adaptörleri



### Açı Adaptörü

- Ulaşılması zor yerlere vidaları daha kolay takmak için
- Maksimum 14 Nm'ye ve maksimum 400 dev./dk.'ya kadar akülü vidalama makineleri için uygundur.
- Köşeler arası genişlik sadece 30 mm
- Manyetik uç tutucur
- 1/4" (6,35 mm) altıgen şaft ile
- Özel çelikten dişliler
- Sağ/Sol dönüş için uygun
- 105°eğim

Sipariş No.

Fiyat €

630442000\*

56,36



### Açı Adaptörü

- Ulaşılması zor yerlere vidaları daha kolay takmak için
- Profesyonel kullanım için
- Maksimum 57 Nm'ye kadar akülü vidalama makineleri ve maksimum 2.000 dev./dk.'ya kadar uygun
- Köşeler arası genişlik sadece 50 mm
- Quick uç tutucu
- 1/4" (6,35 mm) altıgen şaft ile
- Özel çelikten dişliler
- Sağ/Sol dönüş için uygun
- Kilitlenebilir buton ile 12 pozisyona ayarlanabilir destek kolu
- 105°eğim

630463000\*

11,51

## Somun Perçin Tabancası Aksesuarları - NMP 18 LTX BL için

Sipariş No.

Fiyat €



Dişli Mandrel M3

626927000\*

19,97

Dişli Mandrel M4

626928000\*

19,97

Dişli Mandrel M5

626929000\*

19,97

Dişli Mandrel M6

626930000\*

20,13

Dişli Mandrel M8

626931000\*

20,30

Dişli Mandrel M10

626932000\*

20,44



Üst Parça M3

626933000\*

23,79

Üst Parça M4

626934000\*

23,79

Üst Parça M5

626935000\*

23,79

Üst Parça M6

626936000\*

23,79

Üst Parça M8

626937000\*

23,79

Üst Parça M10

626938000\*

23,79



Dönüşüm Seti M4

626939000\*

236,91

Dönüşüm Seti M5

626940000\*

236,91

Dönüşüm Seti M6

626941000\*

236,91





Dönüşüm Seti M8

626942000\*

236,91

Gres Tabancası Aksesuarları - FP 18 LTX için

	Sipariş No.	Fiyat €
 <p>Kauçuk Miknatıslı Takoz Ayak ■ Bağlantı dişi M8 manyetik gücü N42</p>	626980000*	57,42
 <p>Kutucuk Tutucu Kaplin ■ Bağlantı dişi 1-8"</p>	626981000*	51,54
 <p>Led Lamba ■ 15 saniye sonra kapanma özelliği ■ 2xCR 16 20 PİL ile çalışır</p>	626982000*	23,43





## Tornavidalar için Aksesuarlar

### Tornavidalar için Şerit Vida Adaptörü



#### Şerit Vida Adaptörü SPEED FIX 57

- Metabo alçıpan tornavidalar için sağlam vidalama adaptörü
  - Vidaları hızlı bir şekilde vidalamak için
  - Standart 50 Vidalı şeritler kullanılır.
  - 25-57 mm uzunluğundaki vidaları vidalamak için, maksimum vida başı Ø 9,5 mm ve maksimum uzunluk Ø 5 mm
  - Hassas ayarlanabilir vida derinliği
  - Tek tip vida uygulaması için çıkarılabilir vida adaptörü
  - HBS 18 LTX 3000 / TBS 18 LTX 5000 için uygundur.
- Standart donanım: 2 x uç PH 2 x 146 mm

Sipariş No.

Fiyat €

630611000

157,14

### Şerit Vida Adaptörü için Uçlar



Uç tipi

Uç ölçüsü

Toplam uzunluk  
mm

Torsion uç

Paket adedi

Sipariş No.

Fiyat €

Phillips

PH 2

146

•

2

630836000

12,16

### Somun Sıkmalar ve Cırcırlı Tornavidalar için Aksesuarlar



Lokma Seti 1/2" (10 Parça)  
(10, 11, 12, 13, 15, 17, 19, 21, 22, 24 mm)

Sipariş No.

Fiyat €

628831000

90,31



Lokma Seti 1/2" (3 Parça)  
(17, 10, 21 mm)  
Jant Bijonları için - Uzun Tip

628833000

52,08



Lokma Uzatması 1/2" Darbeye Dayanıklı  
Toplam uzunluk 150 mm

628832000

17,34



Lokma Uzatması 3/4" Darbeye Dayanıklı  
Toplam uzunluk 150 mm

628828000

60,17



Dönüştürücü Adaptör 3/4" - 1/2"

628829000

31,63



Lokma Seti 3/4" (8 Parça)  
(21, 22, 24, 26, 27, 28, 30, 32 mm)

628834000

206,81



Lokma Seti 1" (8 Parça)  
(24, 27, 30, 32, 33, 34, 36, 38mm)  
Uzun tip

628835000

351,70

## Karıştırıcı Uçlar



RS-R3 Sağ Spiral - Alttan üste doğru karıştırma etkisi

- Ağır ve selüloz malzemeler için idealdir
- Alttan üste karıştırma etkisi, Alt halka karıştırma kabını korur.
- Her türlü harç, çimento ve kireç sıvısı, yapıştırıcı bağlayıcı, şap, fayans yapıştırıcısı, kuvars dolgusu için özellikle uygundur. Epoksi reçineler, ısı yalıtım sıvası, beton, bitüm kalın kaplama vb.

Çap mm	Uzunluk mm	Maksimum malzeme miktarı kg	Bağlantı tipi	Sipariş No.	Fiyat €
120	590	15 - 25	M 14	626734000*	35,09
140	590	25 - 40	M 14	626735000*	34,15
160	590	30 - 60	M 14	626736000*	43,92



RS-R2 Sağ Spiral - Alttan üste doğru karıştırma etkisi

- Tüm yapışkan ve selüloz malzemeler için idealdir.
- Alttan üste karıştırma etkisi, Alt halka karıştırma kabını korur.
- Özellikle fayans yapıştırıcısı ve inşaat yapıştırıcısı, bitmiş harç ve siva, macun, şap, epoksi reçine için uygundur. Karışım, yapıştırıcı harç vb.

Çap mm	Uzunluk mm	Maksimum malzeme miktarı kg	Bağlantı tipi	Sipariş No.	Fiyat €
100	590	10 - 15	Hexagon 13 mm	626737000*	18,19
120	590	10 - 15	M 14	626738000*	27,30
140	590	15 - 30	M 14	626739000*	26,09



RS-L2 Sol Spiral-Soldan aşağıya karıştırma etkisi yazın

- Akıcı malzemeler için ideal
- Yukarıdan aşağıya karıştırma etkisi, spiraller malzemeyi yukarıdan aşağıya doğru ittirir, alt halka karıştırma kabını korur.
- Özellikle boya, vernik, temel katlar, hafif kremi sıvalar, ince kaplamalar, macun, döküm bileşikleri için uygundur. Dispersiyon yapıştırıcılar.
- Akıcı malzeme için sıçramasız çalışma için optimize edilmiş.

Çap mm	Uzunluk mm	Maksimum malzeme miktarı kg	Bağlantı tipi	Sipariş No.	Fiyat €
80	400	5 - 10	Hexagon 10 mm	626744000*	9,35
120	590	20 - 30	M 14	626745000*	20,96



RB 4 tipi, Hava cepleri olmadan karıştırma

- Normalde topaklar halinde kümelenme eğilimi olan tüm selüloz malzemeler için idealdir.
- Karıştırıcı kanatlar, yüksek bir emme gücü oluşturur ve karışıma hava eklenmesini etkili bir şekilde önler.
- Kendinden yayılan dolgu ve tesviye karışımları, yapıştırıcılar ve sızdırmazlık malzemeleri, bitüm kaplamaları, macunlar için özellikle uygundur. Epoksi reçine kaplamalar vb ....

Çap mm	Uzunluk mm	Maksimum malzeme miktarı kg	Bağlantı tipi	Sipariş No.	Fiyat €
120	590	15 - 25	M 14	626741000*	23,46



RS 12 Karıştırıcı Uç - Yukarıdan aşağıya karıştırma etkisi

- Tüm sıvı ve kendiliğinden yayılan malzemeler için idealdir.
- Yukarıdan aşağıya karıştırma etkisi, spiraller malzemeyi yukarıdan aşağıya doğru ittirir, Alt halka Karıştırma kabını korur.
- Akıcı malzemelerin hızlı ve homojen karıştırılması
- Bağlama blokları için ince yatak harcı hazırlanması için özellikle

Çap mm	Uzunluk mm	Maksimum malzeme miktarı kg	Bağlantı tipi	Sipariş No.	Fiyat €
120	590	20 - 40	M 14	626742000*	27,30
150	590	40 - 65	M 14	626743000*	32,68

## AŞINDIRICI DÜNYASI: HIZLI PARÇA KALDIRMA VE DAYANIKLI

Profesyonel kullanım için kanıtlanmış kalite: ahşap, metal, boya, taş gibi yüzeylerin işlenmesi için. Tüm yaygın markaların zımparaları için de uygundur.

### Yapı ve amaç

#### Zımpara karışımı

Tanecikler ve talaş kaldırma kuvvetlerini aktarır. Yüksek mukavemeti yanında ve küçük genişleme, zımparalama bileşiği bir zımpara işlemi yapmak zorundadır eşleştirme esnekliği

#### Taşıyıcılar

- Çeşitli kalınlıklarda yüksek oranda sıkıştırılmış kağıtlar.
- Polyester ve çeşitli mukavemetli pamuk esaslı kumaş.
- Vulkanize lif güçlü ve yırtılmaya karşı dayanıklı bir taban olarak temel malzemedir. (Vulcan) fiber disk.

#### Aşındırıcı Tanecikler

Gerçek kesme aracıdır. İşlenen malzemeye nüfuz eder ve yüzeyi temizler. Aşındırıcı tanecik tahlil tutucuya sabitlenir orta. Yüksek sertlik, tokluk ve keskin kenarlı geometri en çok önemli aşındırıcı tanelerin özellikleri.

#### Aşındırıcı tanecik türleri

- İşleme için sert, hafif kırılğan bir tane olan korindon (alüminyum oksit) metal, ahşap, vernik ...
- Sert, keskin kenarlı aşındırıcı tahlil olarak silikon karbür lake, ahşap, seramik, cam ve kauçuğun işlenmesi için...
- Sert ve ince kristalin bir kombinasyon olarak alüminyum zirkonyum alüminyum. Metal ve paslanmanın işlenmesi için oksit ve alüminyum zirkon malzemeler.

#### Yapışkan

Zımpara bileşiği taşıyıcısındaki aşındırıcıyı tutturur ve destekler Yüzeyin çıkarılmasıyla oluşan kuvvetlere karşı.

#### Yapıştırıcı malzeme

- Yeterli destek için fenolik reçineler ve kısmen sentetik reçineler

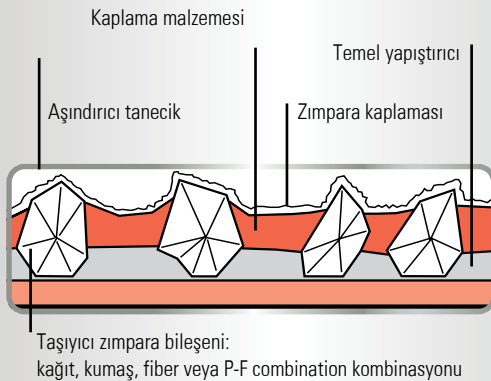

### Metabo zımpara kalitesi



#### Örnek::

Ahşap + metal »profesyonel«

E-kağıt, pembe alüminyum oksit, reçine bağlı

- Yüksek sertlik ve yüksek malzeme kaldırma özellikli kaliteli zımpara kağıdı
- Profesyoneller için ahşap ve metal zımpara yaparken en iyi sonuç

#### Uygulama::

Kaplamalar için masif ahşap, polyester, çelik ve paslanmaz Çelik levhalar, demir dışı metaller, hafif alaşımlar



#### Örnek::

Ahşap »klasik«

A / B kağıdı, normal korundum, reçine / tutkal bağı

- Yüksek kaliteli zımpara kağıdı

#### Uygulama:

Genel olarak ahşap, masif ahşap, kaplama, plastik, akrilik cam, lake, spatula, dolgu maddeleri, ör. Çapak alma, kontrplak, kaplama, masif ahşap, lake temizlik için yüzeyler, kaplamalı mobilya kenarlarının çapak alınması



#### Örnek:

Boya »profesyonel«

B / C kağıt, pembe dereceli korindon, stearat kaplı, reçine bağlı

- Yarı açık ses yüksekliği ve yüksek kaldırma özelliğine sahip yüksek kaliteli zımpara kağıdı
- Özel stearat kaplama, tıkanma yapmadan uzun bir servis ömrü sağlar.

#### Uygulama:

Profesyonel ahşap veya metal üzerinde boya, vernik, dolgu malzemesi zımparalandığında en iyi sonuç için

Zımpara Tabanları ve Orta Diskler

Kanca Zımpara Tabanı

	Çap mm	Sertlik	Versiyon	Uyumluluk	Sipariş No.	Fiyat €
	80	Orta Sert	Delikli	SX E 400	624064000*	14,83
	122	Orta Sert	Delikli	FSX 200 Intec	625658000*	21,68
	122	Orta Sert	Delikli	SX E 125	631224000*	16,80
	125	Yumuşak	Delikli	SXE 325 Intec, SX E 425, SXE 425 TurboTec	631220000*	16,80
	125	Orta Sert	Delikli	SXE 3125	624739000*	29,43
	150	Yumuşak	Delikli (6 boşluk)	SXE 450 TurboTec	631156000*	27,72
	150	Orta Sert	Delikli (6 veya 8 boşluk )	SXE 450 TurboTec	631150000*	59,63
	150	Orta Sert	Delikli (6 veya 8 boşluk )	SXE 3150	624740000*	38,99
	150	Orta Sert	Delikli (6 veya 8 boşluk )	SXE 3150	630259000*	79,18
	150	Orta Sert	Perforated (6 or 8 holes)	SXE 3150	630260000*	21,25

Alt Taban, Kendinden yapışkanlı zımparalar için

Kanca ve cırtlı taban

- Kavisli yüzeylerin ve kontürlerin zımparalanması için özellikle yumuşak ve hassas çalışma için kanca ve halka ara taban

	Çap mm	Sertlik	Versiyon	Uyumluluk	Sipariş No.	Fiyat €
	80	Yumuşak	Delikli	SX E 400	624061000*	7,34
	125	Yumuşak	Deliksiz	SX E 425, SXE 325 Intec, FSX 200 Intec, SXE 425 TurboTec, SXE 3125	631216000*	11,92
	150	Yumuşak	Deliksiz	SX E 450 Duo, SXE 450 TurboTec, SXE 3150	624037000*	25,06

## Zımparalar için Cırtlı Zımpara Kağıtları

Ahşap ve metal için cırtlı zımpara kağıtları, "Profesyonel" seri

- Yarı açık kalınlıklı ve homojen bir son kat için yüksek oranda malzeme çıkarılabilen yüksek kaliteli zımpara kağıdı
- Kaplamalar için masif ahşap, polyester, çelik ve paslanmaz Çelik levhalar, demir dışı metaller, hafif alaşımlar
- Örneğin; kaplamalı dolap cephelerini ve kenarlarını zımparalamak için, sıcak eritmeli yapışkanlı kenarlı astarlarla kaplı mobilyaların zımparalanması, Paslanmaz çelik levhaların dekoratif zımparalanması, zımparalama bazlı onarım çalışmaları ve çapak alma kesme sacları

	Çap mm	Kum	Paket adedi	Sipariş No.	Fiyat €
	Cırtlı Zımpara Kağıdı Ø 80 mm, 6 Delikli				
	80	P 40	10	624041000*	4,17
	80	P 60	10	624042000*	3,95
	80	P 80	10	624043000*	3,77
	80	P 100	10	624044000*	3,74
	80	P 120	10	624045000*	3,72
	80	P 180	10	624046000*	3,67
	80	P 240	10	624047000*	3,67
	80	P 320	10	624048000*	3,27



Çap mm	Kum	Paket adedi	Sipariş No.	Fiyat €
80	P 40	25	624051000	9,01
80	P 60	25	624052000	8,44
80	P 80	25	624053000	8,03
80	P 100	25	624054000	7,86
80	P 120	25	624055000	7,82
80	P 180	25	624056000	7,77
80	P 240	25	624057000	7,68
80	P 320	25	624058000	7,67
80	P 400	25	624059000	7,67



Cırtlı Zımpara Kağıdı Ø 125 mm, 8 Delikli

125	P 40	5	631226000*	3,17
125	P 60	5	631227000*	3,04
125	P 80	5	631228000*	2,94
125	P 120	5	631229000*	2,81
125	P 180	5	631230000*	2,81
125	P 240	5	631231000*	2,81
125	P 320	5	631236000*	2,63
125	P 40	25	631584000	13,04
125	P 60	25	631585000	12,35
125	P 80	25	631586000	11,89
125	P 120	25	631587000	11,20
125	P 180	25	631588000	11,20
125	P 240	25	631589000	11,20
125	P 320	25	631596000	11,20
125	P 400	25	631597000	11,20





Cırtlı Zımpara Kağıdı Ø 150 mm, 6 Delikli

150	P 40	5	624001000*	6,65
150	P 60	5	624002000*	5,63
150	P 80	5	624003000*	4,24
150	P 100	5	624004000*	4,72
150	P 120	5	624005000*	4,68
150	P 180	5	624006000*	4,65
150	P 240	5	624007000*	4,62
150	P 320	5	624008000*	4,58
150	P 40	25	624019000	28,69
150	P 60	25	624020000	23,15
150	P 80	25	624021000	21,10
150	P 100	25	624022000	19,48
150	P 120	25	624023000	19,31
150	P 180	25	624024000	18,95
150	P 240	25	624025000	18,76
150	P 320	25	624026000	18,61
150	P 400	25	624027000	18,59

Çap mm	Kum	Paket adedi	Sipariş No.	Fiyat €
	Cırtlı Zımpara Kağıdı Ø 150 mm, Çok Delikli			
150	P 40	50	626674000	35,90
150	P 60	50	626675000	32,22
150	P 80	50	626676000	28,68
150	P 100	50	626677000	27,14
150	P 120	50	626678000	26,87
150	P 180	50	626679000	26,21
150	P 240	50	626680000	26,15
150	P 320	50	626681000	25,98
150	P 400	50	626682000	26,13

Boyalı ve cilalı malzemeler için cırtlı zımpara kağıtları, "Profesyonel" seri





- Malzemenin yüksek oranda aşındırma zımpara kağıdı
- Her çeşit boyalı ve vernikli yüzeylerde çalışmak için uygundur.
- Örneğin. çapak alma, kaplama, masif ahşap, kontrplak ve cila temizleme, çapak alma için mobilya kaplama

Çap mm	Kum	Paket adedi	Sipariş No.	Fiyat €
 Cırtlı Zımpara Kağıdı Ø 80 mm, 6 Delikli				
80	P 40	25	624081000	7,59
80	P 60	25	624082000	7,11
80	P 80	25	624083000	6,90
80	P 120	25	624085000	6,90
80	P 180	25	624086000	6,90
80	P 240	25	624087000	6,90
80	P 320	25	624088000	6,90
 Cırtlı Zımpara Kağıdı Ø 125 mm, 8 Delikli				
125	P 40	25	625726000	16,26
125	P 60	25	625727000	13,68
125	P 80	25	625728000	12,50
125	P 120	25	625730000	11,84
125	P 180	25	625731000	11,84
125	P 240	25	625732000	11,84
125	P 320	25	625733000	11,84
125	P 400	25	625734000	11,84
 Cırtlı Zımpara Kağıdı Ø 150 mm, 6 Delikli				
150	P 40	25	624028000	18,77
150	P 60	25	624029000	15,60
150	P 80	25	624030000	14,14
150	P 100	25	624031000	13,22
150	P 120	25	624032000	13,22
150	P 180	25	624033000	13,22
150	P 240	25	624034000	13,22
150	P 320	25	624035000	13,22
150	P 400	25	624036000	13,22

Çap mm	Kum	Paket adedi	Sipariş No.	Fiyat €
Cırtlı Zımpara Kağıdı Ø150 mm, Çok Delikli				
150	P 40	50	626683000	27,80
150	P 60	50	626684000	26,50
150	P 80	50	626685000	26,00
150	P 100	50	626686000	24,81
150	P 120	50	626687000	24,81
150	P 180	50	626688000	24,81
150	P 240	50	626689000	24,81
150	P 320	50	626690000	24,81
150	P 400	50	626691000	24,81

## Zımpara Kağıdı Çeşitleri

Ahşap ve metal için zımpara kağıdı çeşitleri "Profesyonel" seri

	Sipariş No.	Fiyat €
 <p>25'li Cırtlı Zımpara Kağıdı Seti (10xP60-10xP80-5xP120) Çap: 80 mm Tip: 6 Delikli Paket adedi: 25</p>	624060000	8,63
 <p>6'lı Cırtlı Zımpara Kağıdı Seti (2xP60-2xP120-2xP240) Çap: 125 mm Tip: 8 Delikli Paket adedi: 6</p>	631232000*	3,53
 <p>25'li Cırtlı Zımpara Kağıdı Seti (10xP60-10xP80-5xP120) Çap: 125 mm Tip: 8 Delikli Paket adedi: 25</p>	631583000	12,55
 <p>25'li Cırtlı Zımpara Kağıdı Seti (10xP60-10xP80-5xP120) Çap: 150 mm Tip: 6 Delikli Paket adedi: 25</p>	624066000*	20,69

## Zımparalar için Ek Aksesuarlar

Cırtlı Polisaj Süngeri







■ Hafif kirli, çizik yüzeylerin parlatılması içindir. Kavisli yüzeylerde kullanım için

Çap mm	Kalınlık mm	Paket adedi	Sipariş No.	Fiyat €
160	20	1	631233000*	17,26

### Orbital Zımparalar için Zımpara Kağıtları

#### Zımpara Kağıtları - Ahşap ve Metal "Professional" seri

- Yarı açık ses yüksekliği ve malzemenin yüksek oranda çıkarılması ile yüksek kaliteli zımpara kağıdı
- Kaplamalar için masif ahşap, polyester, çelik ve paslanmaz Çelik levhalar, demir dışı metaller, hafif alaşımlar
- Örneğin; kaplamalı dolap cephelerini ve kenarlarını zımparalamak için, sıcak eritmeli yapışkanlı kenarlı astarlarla kaplı mobilyaların zımparalanması, Paslanmaz çelik levhaların dekoratif zımparalanması, zımparalama bazlı onarım çalışmaları ve çapak alma kesme sacları

Ölçüler mm	Kum	Paket adedi	Sipariş No.	Fiyat €
<b>Zımpara Kağıdı 93 x 185 mm, 8 Delikli</b>				
				
93 x 185	P 40	10	625765000*	9,31
93 x 185	P 60	10	625766000*	7,71
93 x 185	P 80	10	625767000*	6,65
93 x 185	P 100	10	625768000*	6,48
93 x 185	P 120	10	625769000*	6,41
93 x 185	P 180	10	625770000*	6,63
93 x 185	P 240	10	625771000*	6,25
<b>Zımpara Kağıdı 93 x 230 mm, 8 Delikli, Sıkıştırma için</b>				
				
93 x 230	P 40	10	624480000*	5,19
93 x 230	P 60	10	624481000*	4,73
93 x 230	P 80	10	624482000*	4,37
93 x 230	P 100	10	624483000*	4,19
93 x 230	P 120	10	624484000*	4,19
93 x 230	P 180	10	624485000*	4,19
93 x 230	P 240	10	624486000*	4,19
<b>Zımpara Kağıdı 103 x 115 mm, 6 Delikli</b>				
				
103 x 115	P 40	10	625619000*	6,52
103 x 115	P 60	10	625620000*	6,52
103 x 115	P 80	10	625621000*	6,19
103 x 115	P 100	10	625622000*	6,19
103 x 115	P 120	10	625623000*	6,19
103 x 115	P 180	10	625624000*	6,19
103 x 115	P 240	10	625625000*	6,19
<b>Zımpara Kağıdı 115 x 230 mm, 14 Delikli</b>				
				
115 x 230	P 40	10	625786000*	13,71
115 x 230	P 60	10	625787000*	11,22
115 x 230	P 80	10	625788000*	10,00
115 x 230	P 120	10	625790000*	9,17
115 x 230	P 180	10	625791000*	9,00
115 x 230	P 240	10	625792000*	8,86
115 x 230	P 320	10	625793000*	7,16
<b>Zımpara Kağıdı 115 x 280 mm, 14 Delikli, Sıkıştırma için</b>				
				
115 x 280	P 40	10	624491000*	7,44
115 x 280	P 60	10	624492000*	6,47
115 x 280	P 80	10	624493000*	5,80



Ölçüler mm	Kum	Paket adedi	Sipariş No.	Fiyat €
115 x 280	P 120	10	624495000*	5,63
115 x 280	P 180	10	624496000*	5,63
115 x 280	P 240	10	624497000*	5,63

## Zımpara Kağıdı Çeşitleri

### Ahşap ve metal için zımpara kağıdı çeşitleri "Professional" Seri

Ölçüler mm	Kum	Paket adedi	Sipariş No.	Fiyat €
10 Zımpara Kağıdı 2xP40, P80, P120, P180 ve P240 Ölçüler: 93x230 mm Tip: 8 Delikli			624490000*	4,55
10 Cırtlı Zımpara Kağıdı 2xP40, P80, P120, P180 ve P240 Ölçüler: 93x185 mm Tip: 8 Delikli			625774000*	8,59
10'lu Cırtlı Zımpara Kağıdı 2xP40, P80, P120, P180 ve P240 Ölçüler: 115x230 mm Tip: 14 Delikli			625795000*	12,79

### Ahşap için Zımpara Kağıdı "Classic" seri

- Yarı açık ses ile yüksek kaliteli zımpara kağıdı
- Tüm ahşaplar için, masif ahşap, kaplama, plastik, akrilik, lak, macun, dolgu maddesi
- Örneğin; çapak alma, kontrplak, kaplama, masif ahşap ve cila temizlik, çapak alma mobilya kaplama

Ölçüler mm	Kum	Paket adedi	Sipariş No.	Fiyat €
Zımpara Kağıdı 93x230 mm, 8 Delikli, sıkıştırma için				
93 x 230	P 40	10	624826000*	4,01
93 x 230	P 60	10	624827000*	3,63
93 x 230	P 80	10	624828000*	3,48
93 x 230	P 120	10	624830000*	3,27
93 x 230	P 180	10	624831000*	3,27
93 x 230	P 240	10	624832000*	3,27

### Boyalı ve Lakeli malzemeler için Zımpara Kağıtları "Professional" seri







- Yarı açık ses yüksekliği ve malzemenin yüksek oranda çıkarılması ile yüksek kaliteli zımpara kağıdı
- Her çeşit boyalı ve vernikli malzemelerde çalışmak için uygundur.
- Örneğin; çapak alma, kaplama, masif ahşap, kontrplak ve cila temizleme, çapak alma için mobilya kaplama

Ölçüler mm	Kum	Paket adedi	Sipariş No.	Fiyat €
Cırtlı Zımpara Kağıdı, 93x185 mm, 8 Delikli				
93 x 185	P 40	25	625881000	13,83
93 x 185	P 60	25	625882000	11,33
93 x 185	P 80	25	625883000	10,18
93 x 185	P 120	25	625885000	9,46

## Orbital Zımpara Aksesuarları

Ölçüler mm	Kum	Paket adedi	Sipariş No.	Fiyat €
93 x 185	P 180	25	625886000	9,46
93 x 185	P 240	25	625887000	9,46
93 x 185	P 320	25	625888000	9,46
 <p>Zımpara Kağıdı 103x115 mm, 6 Delikli</p>				
103 x 115	P 80	10	625641000*	5,83
103 x 115	P 120	10	625643000*	5,83
103 x 115	P 180	10	625644000*	5,83
103 x 115	P 240	10	625645000*	5,83
103 x 115	P 320	10	625646000*	5,83

## Zımparalar için Ek Aksesuarlar

Delikli alt tabanlar		Sipariş No.	Fiyat €
	<p>Alt Taban</p> <ul style="list-style-type: none"> <li>Uyumluluk: SR 2185, SRE 3185</li> </ul> <p>Uzunluk: 184 mm Genişlik: 92 mm</p>	624729000*	27,08
	<p>Alt Taban</p> <ul style="list-style-type: none"> <li>Uyumluluk: SRE 4351 TurboTec</li> </ul> <p>Uzunluk: 230 mm Genişlik: 112 mm</p>	624737000*	30,85
	<p>Alt Taban</p> <ul style="list-style-type: none"> <li>Uyumluluk: SRE 4350 TurboTec</li> </ul> <p>Uzunluk: 185 mm Genişlik: 93 mm</p>	624738000*	26,65
	<p>Alt Taban</p> <ul style="list-style-type: none"> <li>Uyumluluk: SFSR 200 Intec</li> </ul> <p>Uzunluk: 114 mm Genişlik: 112 mm</p>	625657000*	19,72
	<p>Alt Taban</p> <ul style="list-style-type: none"> <li>Uyumluluk: POWERMAXX SRA 12 BL</li> </ul> <p>Uzunluk: 133 mm Genişlik: 80 mm</p>	635204000*	19,85
	<p>Zımpara tabanı, delikli</p> <p>FMS 200 Intec için zımpara tabanı (yedek olarak)</p> <p>Ölçü: 147 x 100 mm</p>	625600000*	20,25
	<p>Alt Taban</p> <ul style="list-style-type: none"> <li>Uyumluluk: POWERMAXX SMA 12 BL</li> </ul> <p>Uzunluk: 150 mm Genişlik: 100 mm</p>	635219000*	20,03

## Üçgen Zımparalar için Cırtlı Zımpara Kağıtları

### Ahşap için cırtlı zımpara kağıdı "Classic" seri

- Yarı açık ses ile yüksek kaliteli zımpara kağıdı
- Tüm ahşaplar için, masif ahşap, kaplama, plastik, akrilik, lak, macun, dolgu maddesi
- Örneğin; çapak alma, kontrplak, kaplama, masif ahşap ve cila temizlik, çapak alma mobilya kaplama

Ölçüler mm	Kum	Paket adedi	Sipariş No.	Fiyat €	
	Cırtlı zımpara kağıdı, 100x150 mm, 11 Delikli, 2 Adet				
100 x 150	P 40	10	625603000*	8,60	
100 x 150	P 60	10	625604000*	8,36	
100 x 150	P 80	10	625605000*	8,10	
100 x 150	P 100	10	625606000*	8,12	
100 x 150	P 120	10	625607000*	8,11	
100 x 150	P 180	10	625608000*	7,95	
100 x 150	P 240	10	625609000*	7,92	
Ürün Çeşidi: (2x P 60, P 80, P 120, P 180 ve P 240)				625610000*	8,11

### Boyalı ve lakeli malzemeler için cırtlı zımpara kağıdı "Professional" seri

- Yarı açık ses yüksekliği ve malzemenin yüksek oranda çıkarılması ile yüksek kaliteli zımpara kağıdı
- Her çeşit boyalı ve vernikli malzemelerde çalışmak için uygundur.
- Örneğin; çapak alma, kaplama, masif ahşap, kontrplak ve cila temizleme, çapak alma için mobilya kaplama

Ölçüler mm	Kum	Paket adedi	Sipariş No.	Fiyat €	
	Cırtlı Zımpara Kağıdı 100x150 mm, 11 Delikli, 2 adet				
100 x 150	P 40	10	625611000*	8,80	
100 x 150	P 60	10	625612000*	8,80	
100 x 150	P 80	10	625613000*	8,51	
100 x 150	P 100	10	625614000*	8,51	
100 x 150	P 120	10	625615000*	8,51	
100 x 150	P 180	10	625616000*	8,51	
100 x 150	P 240	10	625617000*	8,51	
Ürün Çeşidi: (2x P 60, P 80, P 120, P 180 ve P 240)				625618000*	8,51

### Delikli ve Cırtlı Zımpara Tabanları



Delikli ve Cırtlı Zımpara Tabanı  
Uyumluluk: DS E 170 ve DS E 180 üçgen zımpara için uygundur.  
Taban Ölçüsü (Köşeden köşeye): 93 mm

Sipariş No.

Fiyat €

624970000\*

10,89



Delikli ve Cırtlı Zımpara Tabanı  
Uyumluluk: DSE 280, DSE 300 ve DSE 300 Intec üçgen zımpara için uygundur.  
Taban Ölçüsü (Köşeden köşeye): 90 mm

624992000\*

11,23

### Özel Lameller Tabanı



Özel Zımpara Tabanı  
Üçgen zımpara makinesi DSE 170/180/280/300 için. Kanca ve alt tarafta ilmekledi. Kendinden yapışkanlı tedarik edilen kanca ve ilmek astarı, bu taban plakasının üstüne takılabilir. Panjurların üst ve alt kısımlarının zımparalanması için.

Sipariş No.

Fiyat €

624971000\*

12,23

### Kendinden yapışkanlı kanca ve halka astarı



Kendinden yapışkanlı  
LinerKendinden yapışkanlı kanca ve halka astarı (özel louvre taban plakası 624971000 için yedek)

Sipariş No.

Fiyat €

624972000\*

7,24

## Üçgen Zımpara ve Çok Fonksiyonlu Makina için Cırtlı Zımpara Kağıtları

### Ahşap ve Metal için Cırtlı Zımpara Kağıtları "Professional" seri

- Yarı açık kalınlık ve homojen bir yüzey için yüksek oranda malzeme çıkarmaya sahip yüksek kaliteli zımpara kağıdı
- Kaplamalar için masif ahşap, polyester, çelik ve paslanmaz Çelik levhalar, demir dışı metaller, hafif alaşımlar
- Örneğin; kaplamalı dolap cephelerini ve kenarlarını zımparalamak için, sıcak eritmeli yapışkanlı kenarlı astarlarla kaplı mobilyaların zımparalanması, Paslanmaz çelik levhaların dekoratif zımparalanması, zımparalama bazlı onarım çalışmaları ve çapak alma kesme sacları

Ölçüler  
mm

Kum

Paket adedi

Sipariş No.

Fiyat €



Cırtlı Zımpara Kağıtları 93x93 mm, 6 Delikli

- Yarı açık sertlik ve homojen bir kaplama için malzemenin yüksek oranda alınması ile yüksek kaliteli zımpara kağıdı
- Kaplama, masif ahşap, polyester, çelik ve paslanmaz Çelik levhalar, demir içermeyen metaller, hafif alaşımlar
- Kaplamalı gövde cepheleri ve yanlarını zımparalamak için, kaplama ile kaplanmış mobilyaları yapıştırıcıyla birlikte kenarları zımparalayın, paslanmaz çelik levhaların dekoratif zımparalanması, zımpara esaslı onarım işi ve çapak alma

93 x 93

P 40

5

624940000\*

4,07

93 x 93

P 60

5

624941000\*

3,71

93 x 93

P 80

5

624942000\*

3,55

93 x 93

P 100

5

624943000\*

3,45

93 x 93

P 120

5

624944000\*

3,42

93 x 93

P 180

5

624945000\*

2,40

93 x 93

P 240

5

624946000\*

2,37

93 x 93

P 320

5

624947000\*

2,37

93 x 93

P 40

25

624980000

12,82

93 x 93

P 60

25

624981000

11,69

93 x 93

P 80

25

624982000

10,17

93 x 93

P 100

25

624983000

9,22

93 x 93

P 120

25

624984000

9,21

Ölçüler mm	Kum	Paket adedi	Sipariş No.	Fiyat €
93 x 93	P 180	25	624985000	9,11
93 x 93	P 240	25	624986000	9,07
93 x 93	P 320	25	624987000	9,06
Çeşit (10 x P 60, 10 x P 80, 5 x P 120)			624988000	14,17

### Boyalı ve vernikli malzemeler için cırtlı zımpara kağıtları "Professional" seri

- Yarı açık ses yüksekliği ve malzemenin yüksek oranda çıkarılması ile yüksek kaliteli zımpara kağıdı
- Her çeşit boyalı ve vernikli malzemelerde çalışmak için uygundur.
- Örneğin; çapak alma, kaplama, masif ahşap, kontrplak ve cila temizleme, çapak alma için mobilya kaplama

Ölçüler mm	Kum	Paket adedi	Sipariş No.	Fiyat €
	Cırtlı Zımpara Kağıdı 93x93 mm, 6 Delikli			
	■ Yarı açık sağlamlık ve malzemenin yüksek oranda alınması ile yüksek kaliteli zımpara kağıdı			
	■ Her çeşit boya ve vernik ve dolgu maddeleri ile çalışmaya uygundur			
	■ Çapak alma, kaplama, masif ahşap, kontrplak ve cilaların temizlenmesi için			
93 x 93	P 40	25	625681000	11,74
93 x 93	P 60	25	625682000	10,18
93 x 93	P 80	25	625683000	9,51
93 x 93	P 120	25	625685000	8,97
93 x 93	P 180	25	625686000	8,97
93 x 93	P 240	25	625687000	8,97
93 x 93	P 320	25	625688000	8,97



### Cırtlı Aşındırıcı Naylon, Korundum Aşındırıcı

Üçgen Naylon Zımpara, 93x93 mm korundum aşındırıcı

- Paslanmayı metalden kaldırmak ve zımparalamak için ahşap yapılandırmak (rustik bir görünüm uygulamak) için kullanılır. Boya karartma

Ölçüler mm	Kum	Sipariş No.	Fiyat €
93 x 93	P 100	624958000*	4,14
93 x 93	P 280	624959000*	2,94

### Filtre

	Sipariş No.	Fiyat €
 Filtre Toz toplayıcı kartuş 625601000 için filtre, polyester Uyumluluk: FMS 200 Intec, FSR 200 Intec, FSX 200 Intec	625602000*	5,98
 Filtre Toz toplayıcı kartuşları 631981000, 625599000, 625598000 için filtre, polyester Uyumluluk: SR 10-23, SR 10-23 Intec, SR 20-23, SRE 4350 TurboTec, SRE 4351 TurboTec, SR 180, SXE 425 TurboTec, SXE 450 TurboTec	631980000	14,62





## Şerit Zımpara Aksesuarları



### Şerit Zımpara Akseuarları

#### Şerit Zımparalar için zımpara şeritleri

- Yüksek sertlik ve yüksek malzeme ayrımı ile yüksek kaliteli zımpara kağıdı
- Kaplamalar için masif ahşap, polyester, çelik ve paslanmaz Çelik levhalar, demir dışı metaller, hafif alaşımlar
- Örneğin; kaplamalı dolap cephelerini ve kenarlarını zımparalamak için, sıcak eritmeli yapışkanlı kenarlı astarlarla kaplı mobilyaların zımparalanması, Paslanmaz çelik levhaların dekoratif zımparalanması, zımparalama bazlı onarım çalışmaları ve çapak alma

	Ölçüler mm	Kum	Paket adedi	Sipariş No.	Fiyat €
	Şerit Zımpara 75x533 mm				
	75 x 533	P 40	3	631001000*	7,93
	75 x 533	P 60	3	631002000*	7,54
	75 x 533	P 80	3	631003000*	7,36
	75 x 533	P 100	3	631004000*	7,16
	75 x 533	P 120	3	631005000*	7,16
	75 x 533	P 180	3	631006000*	7,16
	75 x 533	P 240	3	631007000*	7,16
	75 x 533	P 320	3	631008000*	7,16
	75 x 533	P 40	10	625929000	22,07
	75 x 533	P 60	10	625930000	20,48
	75 x 533	P 80	10	625931000	19,79
	75 x 533	P 100	10	625932000	19,30
	75 x 533	P 120	10	625933000	19,30
	Şerit Zımpara 75x575 mm				
	75 x 575	P 40	3	625940000*	7,85
	75 x 575	P 60	3	625941000*	7,36
	75 x 575	P 80	3	625942000*	7,11
	75 x 575	P 120	3	625944000*	6,98

### Şerit Zımpara Aksesuarları

		Sipariş No.	Fiyat €
	Band Zımpara Tabanı Zımpara kayışının yapısı Grafit kaplı kumaştan yapılmıştır; Uyumluluk: Ba E 1075 Paket adedi: 2	631034000	18,87
	Band Zımpara Tabanı Zımpara kayışının yapısı Grafit kaplı kumaştan yapılmıştır. Taneli versiyon Ölçüler: 84 x 160 mm; Uyumluluk: BAE 75 Paket adedi: 2	631114000*	17,79

## HANGİ UYGULAMA İÇİN HANGİ ZIMPARALAMA ARACI?

	Cırtlı zımpara kağıdı »profesyonel« çok delikli	Cırtlı zımpara kağıdı »profesyonel« stearat kaplı	Aşındırıcı keçe	Cırtlı zımpara kağıdı »profesyonel«, SiC	Naylon Ağ	Zımpara Ped Yumuşak,	Zımpara Ped Sert,
Uygulama alanı							
Birleştirme yerlerini zımparalama	■	■	■			■	■
Kumla doldurulmuş alanları	P40 - P120	P40 - P120	P80 - P100			Yumuşak dolgu malzemeleri için	Sert dolgu malzemeleri için
	■	□	□			■	■
İnce cilalanmış yüzeyler	P80 - P180	P80 - P180	P80 - P100			Yumuşak dolgu malzemeleri için	Yumuşak dolgu malzemeleri için
	■	■				■	■
Duvar kağıdı kalıntılarını çıkarma	P180 - P220	P180 - P220					
	■	■	□			■	■
Spot zımparalama/eski boya katmanlarını zımparalama	P100 - P180	P100 - P180	P100				
	□	■	■				■
Taban zımparalama	P40 - P100	P40 - P100	P80 - P100				
	■	■	■				■
Yalıtım levhalarını zımparalama	P80 - P100	P80 - P100	P80				
				■			■
Duvar kağıtlı yüzeyleri zımparalama				P16			
				■			■
Yeni bir katman uygulamadan önce eski boya katmanını zımparalama				P16			
					■	■	■
					A100 - A180		

□ uygun

■ çok uygun

### Cırtlı zımpara kağıdı "Professional" seri



- Nokta zımparalama ve strafor gibi yüzeylerin kaba yüzeyleri için yüksek kaliteli silikon karbür zımpara kağıdı. Isı yalıtımı için levhalar, çıkarırken sıvıların daha hızlı emilmesi için ağaç yongaları duvar kağıdı.

Ölçüler mm	Kum	Paket adedi	Sipariş No.	Fiyat €
225	P 16	10	626640000*	29,37

### Boyalı ve Lakeli malzemeler için cırtlı zımpara kağıdı "Professional" seri



- Çok açık kalınlığa ve yüksek oranda malzeme çıkarmaya sahip yüksek kaliteli zımpara kağıdı. Tahıldan 150 stearat kaplamalı
- Özellikle alçıpan konstrüksiyonu ve boya, vernik için dolguların işlenmesi için.

Ölçüler mm	Kum	Paket adedi	Sipariş No.	Fiyat €
225	P 40	25	626641000*	26,16
225	P 60	25	626642000*	26,83
225	P 80	25	626643000*	25,92
225	P 100	25	626644000*	23,62
225	P 120	25	626645000*	23,62
225	P 150	25	626646000*	23,62
225	P 180	25	626647000*	23,62
225	P 220	25	626648000*	23,62

### Dolgu, boyalı ve lakeli malzemeler için çok perforasyonlu cırtlı zımpara kağıtları, "Professional" seri



- Yüksek kaliteli zımpara kağıdı, tam yüzeyli delikli, yüksek oranda malzeme çıkarılmış
- Tam yüzey perforasyonu ve özel kanca ve ilmek tabakası sayesinde özellikle etkili ekstraksiyon düşük tozlu çalışma
- Taşlama ortamının en aza indirgenmesi, daha fazla malzeme çıkarılması ve daha uzun takım ömrü sağlar.
- Özellikle alçıpan konstrüksiyonu ve boya, vernik için dolguların işlenmesi için.

Ölçüler mm	Kum	Paket adedi	Sipariş No.	Fiyat €
225	P 40	25	626649000	63,06
225	P 60	25	626650000	60,47
225	P 80	25	626651000	61,76
225	P 100	25	626652000	58,57
225	P 120	25	626653000	58,57
225	P 150	25	626654000	58,57
225	P 180	25	626655000	58,57
225	P 220	25	626656000	58,57

### Uzun boyunlu zımparalar için Naylon Keçe



- Yüzey taşlama, pürüzlendirme, yağ giderme ve keçeleme için uygundur.
- Özellikle camlı ahşap yüzeylerin spot zımparalanması için uygundur. camlı slot ve yay tahtası bağlantıları.

Ölçüler mm	Kum	Paket adedi	Sipariş No.	Fiyat €
225	A 100	10	626659000	42,81
225	A 280	10	626660000	42,81





- Özellikle alçıpan konstrüksiyonda dolguların işlenmesi için
- Henüz tam olarak ayarlanmamış esnek alanlar için uygundur.

Ölçüler mm	Kum	Paket adedi	Sipariş No.	Fiyat €
225	P 80	25	626657000*	59,45
225	P 100	25	626658000*	59,45

## Uzun boyunlu zımparalar için ek aksesuarlar

	Sipariş No.	Fiyat €
 <p><b>Zımpara Tabanı</b></p> <ul style="list-style-type: none"> <li>■ Çok yumuşak, esnek zımpara yastığı, özellikle eğimli, düz olmayan yüzeyler için uygundur</li> <li>■ Uzun boyunlu zımpara makinesinin standart versiyonu</li> </ul> <p>Çap: 225 mm Sertlik: Çok Yumuşak Tip: 18 Delikli Uyumluluk: LSV 5-225 Comfort, LSV 5-225</p>	626662000*	63,59

	Sipariş No.	Fiyat €
 <p><b>Toz Fırçası</b></p> <ul style="list-style-type: none"> <li>■ Uyumluluk: LSV 5-225 Comfort, LSV 5-225</li> </ul>	626663000	31,24

	Sipariş No.	Fiyat €
 <p><b>Esnek Şaft LSV 5-225</b></p> <ul style="list-style-type: none"> <li>■ Makina ile yedek verilen şaft</li> <li>■ SimGerekirse doğrudan sahada yapılan basit, hızlı ve aletsiz değiştirilebilir şaft. Uyumluluk: LSV 5-225 Comfort, LSV 5-225</li> </ul>	626664000*	119,59

	Sipariş No.	Fiyat €
 <p><b>Ara Uzatma Kolu</b></p> <ul style="list-style-type: none"> <li>■ 2,1 m'lik bir makine uzunluğuna imkan sağlar.</li> <li>■ Uzunluk: 550 mm</li> </ul> <p>Uyumluluk: LSV 5-225 Comfort</p>	626665000*	295,76

## DAİRE TESTERE BIÇAKLARI: UZUN KULLANIM ÖMRÜ VE HASSAS TEMİZ KESİMLER

En iyi kesimler kaliteli daire testere bıçağının kullanıldığı harmonize bir sistem sayesinde olur. Metabo daire testere bıçakları lazer kesme uzantısı yarıkları ve karpit dişler sayesinde hassas ve temiz kesim elde etmemize yardımcı olur. Metabo kalite spesifikasyonlarına uyumlu olarak üretilmiştir ve makinalarımızla kullanıldığında yüksek performansa ulaşır. Kaliteli ürünler uzun kullanım ömrü sağlar ve bu şekilde ekonomiktir.

### Daire testere bıçaklarıyla yapılacak uygulamalar

#### Hassas lazer kesme bıçağı

Testere bıçağı daha yüksek bir yapıştırma mukavemetine sahiptir. Hassas kesim için yüksek yüz ve dönme doğruluğu.

#### Genleşme yarıkları:

düşük ses ve düşük vibrasyon ile çalışmayı sağlar.

#### Yüksek kullanım ömrü:

saf karbür kullanım sayesinde

#### Ekstra uzun ömürlü:

on kat daha keskinleştirilmiş bıçaklar

#### Tüm serimiz detaylı yapılandırılmıştır:

Ürünlerimizi Power Cut - Precision Cut ve Multi Cut olarak grupladık. Bu sayede işinize uygun testere bıçağını bulabilirsiniz.



### güçlü kesim



- Hızlı, kaba ve yarı ince kesimler için
- Ahşapta düzgün kesim sonuçları için
- Çivili ahşap ve beton artıkları için yarı uygun
- Kaplamalı ahşapta ve diğer kompozit malzemelerde sadece kaba kesim mümkün

### hassas kesim



- Ahşap işlerinde çok geniş bir kullanım
- Yumuşak ve sert ahşapta çapraz ve uzunlamasına kesimde çok iyi sonuçlar
- Sert ahşap ve plywood, işlenmemiş mukavva, kaplama veya yaldızlı, MDF, kompozit malzemelerde çok uygun
- Güçlü motorla kullanıldığında yüksek güç tüketimi

### çoklu kesim



- Zorlayıcı malzemelerde üniversal kullanım
- En yüksek kesme kalitesi, Örnek: Lamine plastik, alüminyum, bakır ve bronz malzemeler
- İç alan uygulamaları için idealdir.
- Mükemmel kesim sonuçları
- Daire testere yüksek performans gücüne sahip olmalıdır
- Yavaş ilerleme



## Daire testere bıçaklarının teknik karakterleri

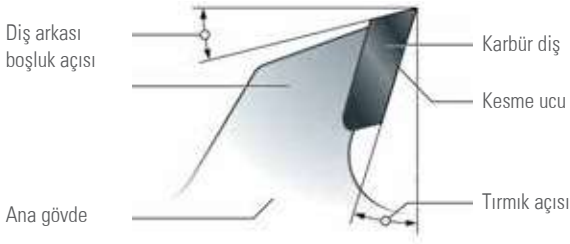

### Tırmık Açısı:

Tırmık açısı kesim kalitesini, beslemeyi ve kesme gücünü etkiler.

- işlenecek olan malzemeye
- köşe veya köşelerdeki kesim kalitesine bağlıdır.

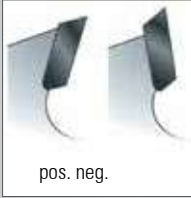

### Pozitif ve negatif tırmık açısı:

#### Pozitif aç:

- Kolay kesim/Hızlı kesim
- Testere ile aynı hızda kesim
- Çalışma parçası kenarı: Alt tarafı temiz

pos. neg.

### Negatif tırmık açısı:

- Daha zorlu kesim prosesi - Daha fazla makina performansı gerektirir.
- İş parçası desteği yönündeki kesme kuvveti (Daire Testere)



### Açıklık açısı

Boşluk açısı çok düşükse, talaş kaldırma sonraki diş mümkün değildir. Büyük bir boşluk Açı büyük talaş kaldırma kolaylaştırır. Bu daha büyük beslemeler için gereklidir.



### İş parçasındaki giriş ve çıkış açıları

Çoğu durumda çıkış açısı giriş açısına karşı elverişsizdir. Bu sebepten dolayı »İyi taraf« baş ayağı yerleştirilmelidir.

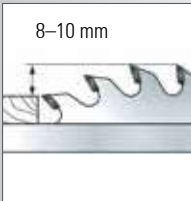

8-10 mm

### Testere bıçağı projeksiyon

Artan testere bıçağı projeksiyon ile, kalite Çıkış tarafı azalır.

Bununla birlikte giriş tarafında iyileştirilmez. rehberlik etkisinin eksikliği. İdeal testere bıçağı projeksiyon 8 ila 10 mm arasındadır.

### Çelik bıçak Kalınlık

- Tiner bıçakları daha ince materyaller için uygundur ve daha az güç gerektirir. İÇin ideal
- kablolu uygulamalar. Daha kalın bıçaklar özellikle stabildir ve bu nedenle hassas kesimler için uygundur. Güçlü testerelelerde daha kalın materyaller.

## Daire testere bıçaklarında diş formları



### WZ Dönüşümlü konik-zemin diş

- Tüm yumuşak ağaçlarda olağanüstü temiz kesim ve parke, ağaç-fiber, laminat ve plastik
- Materyaller
- Keskinleştirmek için kolay.
- Negatif tırmık açısı ile: Gönye testerelelerinde kullanım



### FZ Düz diş

- Katı halindeki hızlı ve kaba uzunlamasına kesimler için idealdir. ahşap
- Korumak için basit



### FZ/TZ Düz/trapez diş

- Alüminyum, bakır ve piriç kaplama için ideal, plastik, kaplamalı sunta ve MDF tahtaları ve diğer ahşap Materyaller
- Çok temiz kesim
- Negatif tırmık açısı ile: Gönye testerelelerinde kullanım



### FZ/FA Düz diş/oluklu düz diş

- İnşaat alanı ve masa için öncelikle kullanılır. Testereleler, aynı zamanda yüksek çıkışlı dairesel el testereleleri için
- İnşaat ahşap, kontrplak için mükemmel uygundur.levhalar (tırnak ve beton kalınlıkları ile), suntalam
- Son derece sağlam dişler



### DZ/HZ Çatı/İç boş diş

- Her iki tarafta kaplanmış levhalar için ideal
- Çok hassas ve kıymasız kesim



### SP/NV Sivri diş, KV kurt diş

- İnşaat alanı dairesel testerele ve kütük için kullanılır kesme testereleleri veya yüksek performanslı masa testereleleri
- Diş tipi sadece daire testere bıçakları ile yapılır. krom vanadyum çeliği

## Daire testere bıçaklarının adlandırılması

### Önek:

HW/CT 250 x 2.8/2.0 x 30; Z-80 FZ/TZ 5° neg; 2 NL

HW/CT = volfram/karbür uçlu

Diğer Materyal Açıklamaları:

CV = Krom Vanadyum Çeliği

250 = çap mm

2.8 = kesme genişliği mm

2.0 = baz gövdenin kalınlığı mm

30 = göbek deliği çapı

Z=80 = Diş sayısı

FZ/ TZ = düz yamuk Diş tipi

5° neg. = negatif talaş açısı

2 NL = ikincil delik tutucu

## Daire Testere Bıçakları

### Daire Testere Bıçakları "Güçlü Kesim"

#### Daire testere için daire testere bıçakları



- Sürekli beslemeli kaba ve yarı ince kesimler için. Düşük ve yüksek güçlü makineler için ideal
- Masif ahşaplarda düz kesimler için iyi kesim sonuçları
- Çivili ve beton kalıntıları olan inşaat ahşaplarına kısmen uygundur.
- Kaplanmış ahşap veya diğer kompozitler üzerinde, sadece kaba kesim kalitesi mümkündür.

Çap x kesme genişliği x Göbek çapı mm	Materyal	Diş sayısı	Diş tipi	Bıçak gövdesi kalınlığı mm	Diş açısı	Uyumluluk	Sipariş No.	Fiyat €
152 x 2.4 x 20	HW/CT	12	FZ	1.6	15°	Ks 0852 S	628001000*	23,14
160 x 2.2 x 20	HW/CT	10	WZ	1.4	22°	KS 54 / KSE 55 Plus / KSE 55 Vario Plus / KS 55 / KS 55 FS / KS 55 / KS 55 FS	628002000*	19,10
190 x 2.6 x 20	HW/CT	14	WZ	1.8	25°	Ks 1266 S / Ks 1468 S	628004000*	21,78
190 x 2.2 x 30	HW/CT	14	WZ	1.4	25°	KS 66 / KS 66 Plus / KSE 68 Plus	628005000*	18,57
190 x 2.2 x 30	HW/CT	16	FZ/FA	1.4	12°	KS 66 / KS 66 Plus / KSE 68 Plus	628006000*	26,66
210 x 2.6 x 30	HW/CT	16	FZ	1.8	25°	Ks E 1678 S-Signal	628007000*	27,19
230 x 2.6 x 30	HW/CT	18	FZ/FA	1.8	10°	KS 85	628010000*	45,52
230 x 2.6 x 30	HW/CT	24	WZ	1.8	20°	KS 85	628011000*	47,40
235 x 2,6 x 30	HW/CT	18	WZ	1.8	10°	KS 85 FS	628492000*	47,98
235 x 2,6 x 30	HW/CT	24	WZ	2.8	20°	KS 85 FS	628493000*	54,36

#### Yarı sabit / sabit dairesel testere için daire testere bıçakları



#### Karbür daire testere bıçakları

- Sürekli beslemeli kaba ve yarı ince kesimler için. Düşük ve yüksek güçlü makineler için idealdir.
- Masif ahşaplarda düz kesimler için iyi kesim sonuçları
- Çivili ve beton kalıntıları olan inşaat ahşaplarına kısmen uygundur.
- Kaplanmış ahşap veya diğer kompozitler üzerinde, sadece kaba kesim kalitesi mümkündür.
- Ø 216, 250, 254 ve 300 mm'den büyük testere bıçakları için ikincil tutucu

Çap x kesme genişliği x Göbek çapı mm	Materyal	Diş sayısı	Diş tipi	Bıçak gövdesi kalınlığı mm	Diş açısı	Uyumluluk	Sipariş No.	Fiyat €
216 x 2.4 x 30	HW/CT	20	WZ	1.8	5° neg.	KS 216 M Lasercut / KGS 216 M / KGSV 216 M / KGS 216 Plus / KGSV 72 Xact / KGSV 72 Xact SYM	628230000*	42,27
216 x 2.4 x 30	HW/CT	24	WZ	1.8	5° neg.	KS 216 M Lasercut / KGS 216 M / KGSV 216 M / KGS 216 Plus / KGSV 72 Xact / KGSV 72 Xact SYM	628009000*	49,84
250 x 2.8 x 30	HW/CT	24	WZ	2	25°	PKU 250 / PK 255 / PKF 255 / PKF 255 V8 / Multi 260 / Multi 310 / PK 250	628012000*	28,30
250 x 2.8 x 30	HW/CT	24	WZ	2	3° neg.	KS 250 / KGS 301 / KGS 303 / KGS 331	628013000*	28,30
254 x 2.4 x 30	HW/CT	24	WZ	1.6	20°	TS 254 / TK 250	628025000*	36,39
254 x 2.4 x 30	HW/CT	24	WZ	1.8	5° neg.	KS 254 Plus / KGS 254 M / KGS 254 Plus / KGS 254 I Plus	628220000*	32,65

## Daire Testere Bıçakları "Hassas Kesim"

### El tipi dairesel testere için daire testere bıçakları



- Ahşap işlerinde çok geniş kullanım alanları
- Yumuşak ağaç ve sert ağaçta uzunlamasına veya çapraz kesimler için çok iyi, temiz kesim sonuçları
- Sert ahşap ve kontrplak, işlenmemiş yonga levhalar, kaplamalı veya kaplamalı, MDF, kompozit malzemeler için çok uygundur
- Yüksek güç tüketimi sayesinde testere, yüksek performanslı bir motora sahip olmalıdır

Çap x kesme genişliği x Göbek çap mm	Materyal	Diş sayısı	Diş tipi	Bıçak gövdesi kalınlığı mm	Diş açısı	Uyumluluk	Sipariş No.	Fiyat €
160 x 1.6 x 20 / 16	HW/CT	24	WZ	1.1	22°	KSAP 18 / KSA 18 LTX	628030000*	30,96
160 x 2.2 x 20	HW/CT	24	WZ	1.4	20°	KS 54 / KSE 55 Plus / KSE 55 Vario Plus / KS 55 / KS 55 FS	628031000*	34,22
190 x 2.6 x 20	HW/CT	48	WZ	1.8	10°	Ks 1266 S / Ks 1468 S	628034000*	38,47
190 x 2.2 x 30	HW/CT	48	WZ	1.4	15°	KS 66 / KS 66 Plus / KSE 68 Plus	628035000*	38,47
210 x 2.6 x 30	HW/CT	56	WZ	1.8	10°	Ks E 1678 S-Signal	628040000*	42,81
230 x 2.6 x 30	HW/CT	56	WZ	1.8	15°	KS 85	628044000*	55,47
235 x 2,6 x 30	HW/CT	44	WZ	1.8	15°	KS 85 FS	628494000*	61,38

### Hassas kesim için Daire Testere Bıçakları



- Ahşap işlerinde çok geniş kullanım alanları
- Yumuşak ağaç ve sert ağaçta uzunlamasına veya çapraz kesimler için çok iyi, temiz kesim sonuçları
- Sert ahşap ve kontrplak, işlenmemiş yonga levhalar, kaplamalı veya kaplamalı, MDF, kompozit malzemeler için çok uygundur
- Yüksek güç tüketimi, böylece testere yüksek performanslı bir motora sahip olmalıdır
- Ø 216, 250, 254 ve 300 mm'den büyük yuvarlak testere bıçakları için ikincil tutucu

Çap x kesme genişliği x Göbek çap mm	Materyal	Diş sayısı	Diş tipi	Bıçak gövdesi kalınlığı mm	Diş açısı	Uyumluluk	Sipariş No.	Fiyat €
210 x 2.4 x 30	HW/CT	40	WZ	1.8	3°	KS 210 / KGS 255 / PK 200 / UK 220	628037000*	35,52
216 x 2.4 x 30	HW/CT	48	WZ	1.8	5° neg.	KS 216 M Lasercut / KGS 216 M / KGS 216 Plus / KGSV 72 Xact / KGSV 72 Xact SYM / KGSV 216 M	628041000*	72,95

## Daire Testere Bıçakları

Çap x Kesme genişliği x Göbek çap mm	Materyal	Diş sayısı	Diş tipi	Bıçak gövdesi kalınlığı mm	Diş açısı	Uyumluluk	Sipariş No.	Fiyat €
220 x 2.4 x 30	HW/CT	36	WZ	1.6	10°	UK 290 / UK 333 / Secanta	628042000*	51,21
220 x 2.6 x 30	HW/CT	48	DZ/HZ	1.6	10°	UK 290 / UK 333 / Secanta	628043000*	65,84
250 x 2.8 x 30	HW/CT	34	WZ	1.8	15°	KGT 500 / KGT 501 / KGT 550 / PKU 250 / PK 255 / PKF 255 / PKF 255 V8 / Multi 260 / Multi 310	628045000*	48,73
250 x 2.8 x 30	HW/CT	42	WZ	1.8	15°	KGT 500 / KGT 501 / KGT 550 / PKU 250 / PK 255 / PKF 255 / PKF 255 V8 / Multi 260 / Multi 310 / PK 250	628046000*	65,84
250 x 2.4 x 30	HW/CT	60	WZ	1.8	5° neg.	KS 250 / KGS 301 / KGS 303 / KGS 331	628048000*	73,15
250 x 2.8 x 30	HW/CT	60	WZ	1.8	15°	TS 250 / PKU 250 / PK 255 / PKF 255 / PKF 255 V8 / Multi 260 / Multi 310 / PK 250	628049000*	73,15
254 x 2.4 x 30	HW/CT	40	WZ	1.6	20°	TS 254 / TK 250	628059000*	47,84
254 x 2.4 x 30	HW/CT	48	WZ	1.8	5° neg.	KS 254 Plus / KGS 254 M / KGS 254 Plus / KGS 254 I Plus	628221000*	45,08
254 x 2.4 x 30	HW/CT	60	WZ	1.8	5° neg.	KS 254 Plus / KGS 254 M / KGS 254 Plus / KGS 254 I Plus	628222000*	53,13
300 x 2.8 x 30	HW/CT	48	WZ	1.8	15°	PK 300 / PKV 300 G to 1996	628051000	65,84
300 x 2.8 x 30	HW/CT	72	WZ	1.8	10°	PK 300 / PKV 300 G to 1996	628053000	77,25
305 x 2.4 x 30	HW/CT	48	WZ	1.8	5° neg.	KS 305 Plus / KGS 305 / KS 305 M / KGT 305 M / KGS 305 M	628227000*	79,39
305 x 2.4 x 30	HW/CT	60	WZ	1.8	5° neg.	KS 305 Plus / KGS 305 / KS 305 M / KGT 305 M / KGS 305 M	628228000*	82,64
305 x 2.4 x 30	HW/CT	84	WZ	1.8	5° neg.	KS 305 Plus / KGS 305 / KS 305 M / KGT 305 M / KGS 305 M	628229000*	113,68
315 x 2.4 x 30	HW/CT	48	WZ	1.8	5° neg.	KGS 315 Plus / KGS 305	628224000*	79,39
315 x 2.4 x 30	HW/CT	84	WZ	1.8	5° neg.	KGS 315 Plus / KGS 305	628225000*	110,89
315 x 2.8 x 30	HW/CT	48	WZ	1.8	15°	TKHS 315	628056000	70,85
315 x 2.8 x 30	HW/CT	48	WZ	1.8	0°	KGS 305 / KGT 300 / TKHS 315	628057000	70,85
315 x 2.8 x 30	HW/CT	84	WZ	1.8	10°	KGS 305 / KGT 300 / TKHS 315	628058000	96,11

### Daire testere bıçakları »Classic« yarı sabit / sabit dairesel testere için



- Ahşap işlerinde çok geniş kullanım alanları
- Yumuşak ağaç ve sert ağaçlarda ripsi veya çapraz kesim için iyi, temiz kesim sonuçları
- Sert ahşap ve kontrplak, işlenmemiş yonga levhalar, kaplamalı veya kaplamalı, MDF, kompozit malzemeler için uygundur.
- Yüksek güç tüketimi olduğu için testerenin yüksek performanslı bir motoru olmalıdır.

Çap x Kesme genişliği x Göbek çap mm	Materyal	Diş sayısı	Diş tipi	Bıçak gövdesi kalınlığı mm	Diş açısı	Uyumluluk	Sipariş No.	Fiyat €
190 x 2 x 30	HW/CT	24	WZ	1.4	20° neg.	KS 66 / KS 66 Plus / KSE 68 Plus / KS 66 FS	628675000*	39,37
216 x 2.4 x 30	HW/CT	40	WZ	1.8	5° neg.	KS 216 M Lasercut / KGS 216 M / KGSV 216 M / KGSV 72 Xact / KGSV 72 Xact SYM	628060000*	15,80
216 x 1.8 x 30	HW/CT	40	WZ	1.2	5°	KS 18 LTX 216 / KGS 18 LTX 216	628065000*	33,09
216 x 2.4 x 30	HW/CT	30	WZ	1.6	22°	TS 216 / TS 216 Floor	628062000*	28,68
235 x 2.8 x 30	HW/CT	40	WZ	2	15°	KS 85 FS	628679000*	27,55
254 x 2.4 x 30	HW/CT	48	WZ	1.8	5° neg.	KGS 254 M	628061000*	22,27
254 x 2.4 x 30	HW/CT	40	WZ	1.6	20°	TS 254, TS 254 M	628325000*	39,04
305 x 2.4 x 30	HW/CT	56	WZ	1.6	5° neg.	KGS 305 M / KS 305 M / KGT 305 M	628064000*	43,31

### Daire testere bıçakları »Classic« yarı sabit / sabit dairesel testere için



- Zorlu malzemeler için evrensel kullanım
- Kesme kalitesindeki yüksek standartlar için, örn. Laminat, ince duvarlı plastik, alüminyum, bakır ve piriç malzemeler için
- Birçok iç alan uygulaması için ideal olarak uygundur
- Masif ahşap, kaba, kaplamalı veya kaplamalı yonga levhalar, MDF de iyi kesim sonuçları
- Dairesel testere çok yüksek bir performans gücüne sahip olmalıdır
- Nispeten yavaş testere ilerlemesi

Çap x Kesme genişliği x Göbek çap mm	Materyal	Diş sayısı	Diş tipi	Bıçak gövdesi kalınlığı mm	Diş açısı	Uyumluluk	Sipariş No.	Fiyat €
216 x 2.4 x 30	HW/CT	60	FZ/TZ	1.8	5° neg.	KGSV 216 M / KGSV 72 Xact / KGSV 72 Xact SYM / KS 216 M Lasercut / KGS 216 M	628066000*	42,63

## Daire Testere Bıçakları, »Multi Cut«

### El tipi dairesel testere için daire testere bıçakları



- Zorlu malzemeler için evrensel kullanım
- Kesme kalitesindeki en yüksek standartlar; laminat, ince duvarlı plastik, alüminyum, bakır ve bronz malzemeler için
- Birçok iç iş uygulaması için ideal
- Masif ahşap, kaba, kaplamalı veya kaplamalı yonga levhalar, MDF'de çapraz kesimler için mükemmel kesim sonuçlar
- Dairesel testere çok yüksek bir performans gücüne sahip olmalıdır.
- Nispeten yavaş testere ilerlemesi

Çap x Kesme genişliği x Göbek çap mm	Materyal	Diş sayısı	Diş tipi	Bıçak gövdesi kalınlığı mm	Diş açısı	Uyumluluk	Sipariş No.	Fiyat €
150 x 2.4 x 20	HW/CT	36	WZ	1.6	10°	Ks 0852 S	628000000*	39,07
152 x 2.4 x 20	HW/CT	54	FZ/TZ	1.6	5° neg.	Ks 0852 S	628070000*	44,45
160 x 2.2 x 20	HW/CT	30	WZ	1.4	5°	KS 54 / KSE 55 Plus / KSE 55 Vario Plus / KS 55 / KS 55 FS	628071000*	35,01
160 x 2.2 x 20	HW/CT	42	WZ	1.4	15°	KS 54 / KSE 55 Plus / KSE 55 Vario Plus / KS 55 / KS 55 FS	628072000*	36,63
160 x 2.2 x 20	HW/CT	54	FZ/TZ	1.4	8°	KS 54 / KSE 55 Plus / KSE 55 Vario Plus / KS 55 / KS 55 FS	628073000*	42,81
190 x 2.2 x 30	HW/CT	36	WZ	1.4	5°	KS 66 / KS 66 Plus / KSE 68 Plus	628075000*	35,52
190 x 2.6 x 20	HW/CT	54	FZ/TZ	1.8	5° neg.	Ks 1266 S / Ks 1468 S	628076000*	38,47
190 x 2.2 x 30	HW/CT	56	FZ/TZ	1.4	8°	KS 66 / KS 66 Plus / KSE 68 Plus	628077000*	42,53
230 x 2.6 x 30	HW/CT	60	WZ	1.8	5°	KS 85	628085000*	59,23
235 x 2.6 x 30	HW/CT	60	WZ	1.8	5°	KS 85 FS	628495000*	69,96

### Yarı sabit / sabit dairesel testere için daire testere bıçakları



- Zorlu malzemeler için evrensel kullanım
- Kesme kalitesindeki en yüksek standartlar; örneğin laminat, ince duvarlı plastik, alüminyum, bakır ve bronz malzemeler için
- Birçok iç iş uygulaması için ideal olarak uygundur
- Masif ahşap, kaba, kaplamalı veya kaplamalı yonga levhalar, MDF'de çapraz kesimler için mükemmel kesim sonuçlar
- Dairesel testere çok yüksek bir performans gücüne sahip olmalıdır.
- Nispeten yavaş testere ilerleme
- Ø 216, 250, 254 ve 300 mm'den fazla daire testere bıçakları için ikincil tutucu (628063000 hariç )

Çap x Kesme genişliği x Göbek çap mm	Materyal	Diş sayısı	Diş tipi	Bıçak gövdesi kalınlığı mm	Diş açısı	Uyumluluk	Sipariş No.	Fiyat €
210 x 2.4 x 30	HW/CT	64	FZ/TZ	1.6	5° neg.	KS 210 / KGS 255	628082000*	53,85
216 x 2.4 x 30	HW/CT	60	FZ/TZ	1.8	5° neg.	KS 216 M Lasercut / KGS 216 M / KGS 216 Plus / KGSV 72 Xact / KGSV 72 Xact SYM	628083000*	79,98
216 x 2.4 x 30	HW/CT	64	FZ/TZ	1.6	10°	TS 216 / TS 216 Floor	628063000*	89,47
220 x 2.6 x 30	HW/CT	80	FZ/TZ	1.6	10°	UK 290 / UK 333 / Secanta	628084000*	62,98
250 x 2.8 x 30	HW/CT	80	WZ	1.8	10°	KGT 500 / KGT 501 / KGT 550 / TS 250 / PKU 250 / PK 255 / PKF 255 / PKF 255 V8 / Multi 260 / Multi 310	628087000*	58,97
250 x 2.8 x 30	HW/CT	80	FZ/TZ	2	5° neg.	KGS 301 / KGS 303 / KGS 331 / KGT 500 / KGT 501 / KGT 550 / TS 250 / PKU 250 / PK 255 / PKF 255 / PKF 255 V8 / Multi 260 / Multi 310	628088000*	59,54
254 x 2.4 x 30	HW/CT	80	FZ/TZ	1.6	5°	TS 254 / TK 250	628093000*	68,96
254 x 2.4 x 30	HW/CT	80	FZ/TZ	1.8	5° neg.	KS 254 Plus / KGS 254 M / KGS 254 Plus / KGS 254 I Plus	628223000*	67,15
300 x 2.8 x 30	HW/CT	96	FZ/TZ	2.2	6° neg.	PK 300 / PKV 300 G to 1996	628090000	76,10
305 x 2.8 x 30	HW/CT	96	FZ/TZ	2	5° neg.	KGS 305 / KS 305 Plus / KS 305 M / KGT 305 M / KGS 305 M	628091000	101,78
315 x 2.4 x 30	HW/CT	96	FZ/TZ	1.8	5° neg.	KGS 315 Plus / KGS 305	628226000*	121,79
315 x 2.8 x 30	HW/CT	96	FZ/TZ	2	5° neg.	KGS 305	628092000	102,31



### Daire Testere Bıçakları, »Multi Cut«

El tipi dairesel testere için daire testere bıçakları "Professional Kalite"



- Özel diş geometrisi sayesinde alüminyumda mükemmel kesimler
- Ø 160 ve 165 mm: Akü paketi şarjı başına çok sayıda kesim için ekstra ince çelik bıçak sayesinde hızlı, düşük çapaklı kesimler
- En iyi karbür kalitesi ve ince öğütülmüş dişler sayesinde özellikle uzun takım ömrü
- Lazerli genişleme yuvaları (ve kısmen lazer süslemeler) ve sinterlenmiş çeliktan yapılan lazerli çelik bıçaklar sayesinde hassas, düşük gürültü ve titreşimi en aza indiren kesimler

Çap x Kesme genişliği x Göbek çap mm	Materyal	Diş sayısı	Diş tipi	Bıçak gövdesi kalınlığı mm	Diş açısı	Uyumluluk	Sipariş No.	Fiyat €
160 x 1,6 x 20	HW/CT	48	'FZ / TZ	1.2	5°	KS 18 LTX 57/ KS 18 LTX BL 57	628288000*	50,66
190 x 2,2 x 30	HW/CT	52	'FZ / TZ	1.8	5° neg.	KS 66 / KS 66 Plus / KSE 68 Plus	628296000*	56,00

Yarı sabit / sabit dairesel testere için daire testere bıçakları "Professional Kalite"



- Özel diş geometrisi sayesinde alüminyumda mükemmel kesimler
- En iyi karbür kalitesi ve ince öğütülmüş dişler sayesinde özellikle uzun takım ömrü
- Lazerli genişleme yuvaları (ve kısmen lazer süslemeler) ve sinterlenmiş çeliktan yapılan lazerli çelik bıçaklar sayesinde hassas, düşük gürültü ve titreşimi en aza indiren kesimler

Çap x Kesme genişliği x Göbek çap mm	Materyal	Diş sayısı	Diş tipi	Bıçak gövdesi kalınlığı mm	Diş açısı	Uyumluluk	Sipariş No.	Fiyat €
210 x 2.2 x 30	HW/CT	58	FZ/TZ	1.8	5° neg.	KS 18 LTX 216 / KGS 18 LTX 216 / KGSV 72 Xact / KGSV 72 Xact SYM / KGSV 216 M / KS 216 M Lazer Kesimi / KGS 216 M / KGS 216 Plus	628443000*	66,66
254 x 2.4 x 30	HW/CT	72	FZ/TZ	2	5° neg.	KS 254 Artı / KGS 254 M / KGS 254 Artı / KGS 254 I Plus	628447000*	71,98
305 x 2.6 x 30	HW/CT	84	FZ/TZ	2.2	5° neg.	KS 305 M / KGS 305 M	628448000*	88,00

Yarı sabit / sabit dairesel testere için daire testere bıçakları "Classic Kalite"



- Metallerde soğuk kesim için universal kullanım
- Çelik sac, çelik profiller ve sandviç malzemelerde kullanım için özellikle uygundur Birçok iç iş uygulaması için ideal olarak uygundur
- Ø 165 mm: Akü paketi şarjı başına çok sayıda kesim için ekstra ince çelik bıçak sayesinde hızlı, düşük çapaklı kesimler Dairesel testere çok yüksek bir performans gücüne sahip olmalıdır.
- Tüm standart metal testerele uyur

Çap x Kesme genişliği x Göbek çap mm	Materyal	Diş sayısı	Diş tipi	Bıçak gövdesi kalınlığı mm	Diş açısı	Uyumluluk	Sipariş No.	Fiyat €
165 X 1,6 X 20	HW/CT	40	'FZFA / FZFA	1.2	4° neg.	MKS 18 LTX 58	628273000*	29,66

Yarı sabit / sabit dairesel testere için daire testere bıçakları "Classic Kalite"



- Metallerde soğuk kesim için universal kullanım
- Çelik sac, çelik profiller ve sandviç malzemelerde kullanım için özellikle uygundur
- Tüm standart metal testerele uyur

Çap x Kesme genişliği x Göbek çap mm	Materyal	Diş sayısı	Diş tipi	Bıçak gövdesi kalınlığı mm	Diş açısı	Uyumluluk	Sipariş No.	Fiyat €
305 X 2,6 X 25,4	HW/CT	60	'FZFA / FZFA	2,2	4° neg.	MKS 18 LTX 58	628668000*	108,91
355 X 3,0 X 25,4	HW/CT	72	'FZFA / FZFA	2,5	4° neg.	MKS 18 LTX 58	628669000*	149,50

## Daire Testere Bıçakları, »Multi Cut«

El tipi dairesel testere için daire testere bıçakları "Professional Kalite"



İnce çelik bıçak kalınlığı ve kesme genişliği sayesinde akülü testere için maksimum çalışma süresi aynı uzun takım ömrüne sahip standart testere bıçaklarına kıyasla akü paketi şarjı başına önemli ölçüde daha fazla kesim için iyi karbür kalitesi ve ince öğütülmüş dişler sayesinde özellikle uzun takım ömrü sağlar. Özellikle genişleme yuvaları (ve kısmen lazer süslemeler) ve sinterlenmiş çelikten yapılan lazerli çelik bıçaklar sayesinde hassas, düşük gürültü ve titreşimi engelleyen kesimler.

Çap x Kesme genişliği x Göbek çap mm	Materyal	Diş sayısı	Diş tipi	Bıçak gövdesi kalınlığı mm	Diş açısı	Uyumluluk	Sipariş No.	Fiyat €
165 X 1,6 X 20	HW/CT	18	WZ	1.1	20°	KS 18 LTX 57 / KS 18 LTX BL 57	628294000*	29,34
165 X 1,6 X 20	HW/CT	36	WZ	1.1	15°	KS 18 LTX 57 / KS 18 LTX BL 57	628295000*	40,00

Alüminyum için

Çap x Göbek çapı mm	Dilim ölçüleri mm	Maksimum hız Devir/Dakika	Paket adedi	Sipariş No.	Fiyat €
---------------------	-------------------	---------------------------	-------------	-------------	---------



- Kalite sınıfı »prof« FZ/TR
- Alüminyum için özel disk
  - Maksimum çalışma hızı 4.200 min.
  - MKS 18 LTX 58 / KS 18 LTX 57 / KT 18 LTX 66 BL / KS 18 LTX 66 BL için

165 x 1,6 x 20	48	4.200	1	628276000*	56,31
----------------	----	-------	---	------------	-------

Yarı sabit / sabit dairesel testere için daire testere bıçakları "Classic Kalite"



- Ekstra ince çelik bıçak kalınlığı ve kesme genişliği sayesinde akülü testere için maksimum çalışma süresi
- Aynı uzun takım ömrüne sahip standart testere bıçaklarına kıyasla akü paketi şarjı başına önemli ölçüde daha fazla kesim

Çap x Kesme genişliği x Göbek çap mm	Materyal	Diş sayısı	Diş tipi	Bıçak gövdesi kalınlığı mm	Diş açısı	Uyumluluk	Sipariş No.	Fiyat €
165 X 1,6 X 20	HW/CT	18	WZ	1	20°	KS 18 LTX 57 / KS 18 LTX BL 57	628650000*	15,64
165 X 1,6 X 20	HW/CT	36	WZ	1	20°	KS 18 LTX 57 / KS 18 LTX BL 57	628279000*	22,43
165 X 1,6 X 20	HW/CT	36	WZ	1	15°	KS 18 LTX 57 / KS 18 LTX BL 57	628660000*	22,35

Yarı sabit / sabit dairesel testere için daire testere bıçakları



- Ekstra ince çelik bıçak kalınlığı ve kesme genişliği sayesinde akülü testere için maksimum çalışma süresi
- Aynı uzun takım ömrüne sahip standart testere bıçaklarına kıyasla akü paketi şarjı başına önemli ölçüde daha fazla kesim

Çap x Kesme genişliği x Göbek çap mm	Materyal	Diş sayısı	Diş tipi	Bıçak gövdesi kalınlığı mm	Diş açısı	Uyumluluk	Sipariş No.	Fiyat €
210 x 1.6 x 20	HW/CT	28	WZ	1.2	5°	KS 18 LTX 216 / KGS 18 LTX 216	628284000*	17,75
210 x 1.8 x 20	HW/CT	28	WZ	1.2	5°	KS 18 LTX 216 / KGS 18 LTX 216	628665000*	17,64
210 x 1.8 x 20	HW/CT	40	WZ	1.2	5°	KS 18 LTX 216 / KGS 18 LTX 216	628654000*	34,57

### Daire Testere Bıçakları, »Multi Cut«

LAMİNAT KESİM - Dairesel testere bıçakları "Laminat Kesim", "Professional Kalite" Yarı sabit daire testere için



- Özel olarak geliştirilmiş diş geometrisi sayesinde her türlü laminat parkede hassas, temiz kesimler
- En iyi karbür kalitesi ve ince öğütülmüş dişler sayesinde özellikle uzun takım ömrü
- Lazerli genişleme yuvaları (ve kısmen lazer süslemeler) ve sinterlenmiş çelikten yapılan lazerli çelik bıçaklar sayesinde hassas, düşük gürültü ve titreşimi en aza indiren kesimler

Çap x Kesme genişliği x Göbek çap mm	Materyal	Diş sayısı	Diş tipi	Bıçak gövdesi kalınlığı mm	Diş açısı	Uyumluluk	Sipariş No.	Fiyat €
216 x 2,4 x 30	HW/CT	60	'FZ / TZ	1.8	0°	KS 18 LTX 216 / KGS 18 LTX 216 / KGSV 72 Xact / KGSV 72 Xact SYM / KGSV 216 M / KS 216 M Lazer Kesimi / KGS 216 M / KGS 216 Plus	628442000*	71,98
254 x 2,6 x 30	HW/CT	66	'FZ / TZ	2	0°	KS 254 Plus / KGS 254 M / KGS 254 Plus / KGS 254 I Plus	628446000*	77,32

GÜÇ KESİM AHŞAP - Dairesel testere için daire testere bıçakları "Professional Kalite"



- Sürekli beslemeli kaba ve yarı ince kesimler için. Yüksek ilerleme hızı / düşük güç tüketimi makineleri için ideal
- Masif ahşapta düz kesimler için iyi kesme sonuçları
- Çivi ve beton kalıntısı olan ahşap inşaat için kısmen uygundur
- En iyi karbür kalitesi ve ince öğütülmüş dişler sayesinde özellikle uzun takım ömrü
- Lazerli genişleme yuvaları (ve kısmen lazer süslemeler) ve sinterlenmiş çelikten yapılan lazerli çelik bıçaklar sayesinde hassas, düşük gürültü ve titreşimi en aza indiren kesimler

Çap x Kesme genişliği x Göbek çap mm	Materyal	Diş sayısı	Diş tipi	Bıçak gövdesi kalınlığı mm	Diş açısı	Uyumluluk	Sipariş No.	Fiyat €
165 x 2,2 x 20	HW/CT	14	'FZ / FA	1.4	10° neg.	KS 18 LTX 57	628292000*	29,34

Yarı sabit / sabit dairesel testere için daire testere bıçakları "Classic Kalite"



- Sürekli beslemeli kaba ve yarı ince kesimler için. Yüksek ilerleme hızı / düşük güç tüketimi makineleri için ideal
- Masif ahşapta düz kesimler için iyi kesme sonuçları
- Çivi ve beton kalıntısı olan ahşap inşaat için kısmen uygundur

Çap x Kesme genişliği x Göbek çap mm	Materyal	Diş sayısı	Diş tipi	Bıçak gövdesi kalınlığı mm	Diş açısı	Uyumluluk	Sipariş No.	Fiyat €
400 X 3,2 X 30	HW/CT	28	'TZ / TZ	2,2	15°		628647000*	77,05
450 X 3,5 X 30	HW / CT	32	'TZ / TZ	2,5	15°		628648000*	105,74
500 X 3,8 X 20	HW / CT	36	'TZ / TZ	2,8	15°		628649000*	167,13

Daire testere bıçakları "Hassas Kesim"



- Metallerde soğuk kesim için universal kullanım
- Çelik sac, çelik profiller ve sandviç malzemelerde kullanım için özellikle uygundur
- Tüm standart metal testerelelere uyar

Çap x Kesme genişliği x Göbek çap mm	Materyal	Diş sayısı	Diş tipi	Bıçak gövdesi kalınlığı mm	Diş açısı	Uyumluluk	Sipariş No.	Fiyat €
165 X 2,2 X 20	HW/CT	42	WZ	1,4	15°	KS 18 LTX 57 / KS 18 LTX BL 57	628291000*	40,00
165 X 2,2 X 20	HW/CT	24	WZ	1,4	20°	KS 18 LTX 57	628290000*	32,00

## Daire Testere Bıçakları, »Multi Cut«

### Dairesel testere için daire testere bıçakları »Classic Kalite«



- Ahşap işlemede çok geniş kullanım alanları
- Yumuşak ve sert ağaçta yırtılma veya çapraz kesim için temiz kesme sonuçları için

Çap x Kesme genişliği x Göbek çap mm	Materyal	Diş sayısı	Diş tipi	Bıçak gövdesi kalınlığı mm	Diş açısı	Uyumluluk	Sipariş No.	Fiyat €
160 X 2,2 X 20	HW/CT	18	WZ	1.4	10°	KS 55 / KS 55 FS / KS 54 / KSE 55 Plus / KSE 55 Vario Plus	628278000*	19,58
160 X 2,2 X 20	HW/CT	36	WZ	1.4	15°	KS 18 LTX 57 / KS 18 LTX BL 57	628281000*	23,04
165 X 1,8 X 20	HW/CT	42	WZ	1.2	5°	KS 18 LTX 57 / KS 18 LTX BL 57 / KT 18 LTX 66 BL / KS 18 LTX 66 BL	628026000*	21,99
190 X 2,2 X 30	HW/CT	48	WZ	1.4	15°	KS 66 / KS 66 Plus / KS 68 Plus	628283000*	27,57

### Yarı sabit / sabit dairesel testere için daire testere bıçakları »Classic Kalite«



- Ekstra ince çelik bıçak kalınlığı ve kesme genişliği sayesinde akülü testere için maksimum çalışma süresi
- Aynı uzun takım ömrüne sahip standart testere bıçaklarına kıyasla akü paketi şarjı başına önemli ölçüde daha fazla kesim

Çap x Kesme genişliği x Göbek çap mm	Materyal	Diş sayısı	Diş tipi	Bıçak gövdesi kalınlığı mm	Diş açısı	Uyumluluk	Sipariş No.	Fiyat €
165 x 2,0 x 20	HW/CT	54	FZ / TZ	1,4	5°	KS 18 LTX 57 / KS 18 LTX BL 57	628293000*	45,32

### Dairesel testere için daire testere bıçakları »Classic Kalite«



- Zorlu malzemeler için evrensel kullanım
- Kesme kalitesinde yüksek standartlar için, örneğin laminat, ince duvarlı plastik, alüminyum, bakır ve piring malzemeler için
- Masif ahşap, kaba, kaplamalı veya kaplamalı suntalar, MDF'deki çapraz kesimler için de iyi kesme sonuçları
- Daire testere çok yüksek performans gücüne sahip olmalıdır

Çap x Kesme genişliği x Göbek çap mm	Materyal	Diş sayısı	Diş tipi	Bıçak gövdesi kalınlığı mm	Diş açısı	Uyumluluk	Sipariş No.	Fiyat €
160 x 2,2 x 20	HW/CT	42	FZ / TZ	1.4	5°	KS 55 / KS 55 FS	628277000*	23,01
165 x 2,2 x 30	HW/CT	42	FZ / TZ	1.4	5°	KS 18 LTX 57 / KS 18 LTX BL 57	628280000*	26,50
190 x 2,2 x 30	HW/CT	54	FZ / TZ	1.4	5°	KS 66 / KS 66 Plus / KSE 68 Plus	628282000*	37,66

### Yarı sabit / sabit dairesel testere için daire testere bıçakları »Classic Kalite«



- Özel diş geometrisi sayesinde alüminyumda mükemmel kesimler
- En iyi karbür kalitesi ve ince öğütülmüş dişler sayesinde özellikle uzun takım ömrü
- Lazerli genişleme yuvaları (ve kısmen lazer süslemeler) ve sinterlenmiş çelikten yapılan lazerli çelik bıçaklar sayesinde hassas, düşük gürültü ve titreşimi en aza indiren kesimler

Çap x Kesme genişliği x Göbek çap mm	Materyal	Diş sayısı	Diş tipi	Bıçak gövdesi kalınlığı mm	Diş açısı	Uyumluluk	Sipariş No.	Fiyat €
254 x 2,6 x 30	HW/CT	60	FZ/TZ	1.8	5° neg.	KS 18 LTX 57 / KS 18 LTX BL 57	628443000*	66,66
305 x 3.0 x 30	HW/CT	80	FZ/TZ	2.2	5° neg.	KS 66 / KS 66 Plus / KSE 68 Plus	628286000*	78,64

## Daire Testere Bıçakları

### Yarı sabit / sabit dairesel testere için daire testere bıçakları "Classic Kalite"



- Ekstra ince çelik bıçak kalınlığı ve kesme genişliği sayesinde akülü testere için maksimum çalışma süresi
- Aynı uzun takım ömrüne sahip standart testere bıçaklarına kıyasla akü şarjı başına önemli ölçüde daha fazla kesim
- Ahşap malzemeler için uygundur.

Çap x Kesme genişliği x Göbek çap mm	Materyal	Diş sayısı	Diş tipi	Bıçak gövdesi kalınlığı mm	Diş açısı	Uyumluluk	Sipariş No.	Fiyat €
254 x 2,2 x 30	HW/CT	48	WZ	1.6	5°		628690000	24,57
305 x 2,2 x 30	HW/CT	56	WZ	1.6	5°		628693000	78,92

### Yarı sabit / sabit dairesel testere için daire testere bıçakları "Professional Kalite"



- Ekstra ince çelik bıçak kalınlığı ve kesme genişliği sayesinde akülü testere için maksimum çalışma süresi
- Aynı uzun takım ömrüne sahip standart testere bıçaklarına kıyasla akü şarjı başına önemli ölçüde daha fazla kesim
- En iyi karbür kalitesi ve hassas taşlanmış dişler sayesinde özellikle uzun takım ömrü
- Ahşap malzemeler için uygundur.

Çap x Kesme genişliği x Göbek çap mm	Materyal	Diş sayısı	Diş tipi	Bıçak gövdesi kalınlığı mm	Diş açısı	Uyumluluk	Sipariş No.	Fiyat €
254 x 2,2 x 30	HW/CT	48	WZ	1.6	5° neg		628692000	108,33
305 x 2,2 x 30	HW/CT	56	WZ	1.8	5° neg		628695000	121,94

### Yarı sabit / sabit dairesel testere için daire testere bıçakları "Classic Kalite"











- Özel diş geometrisi sayesinde daha az çapaklı kesimler
- Çelik sac veya alüminyum ile sandviç panellerin temiz bir şekilde kesilmesi için
- Metalde soğuk kesimler için universal kullanım. Özellikle çelik sac ve çelik profillerde kullanım için uygundur.
- Ekstra ince çelik bıçak sayesinde hızlı, düşük titreşimli testere ilerlemesi

Çap x Kesme genişliği x Göbek çap mm	Materyal	Diş sayısı	Diş tipi	Bıçak gövdesi kalınlığı mm	Diş açısı	Uyumluluk	Sipariş No.	Fiyat €
190 x 2,0 x 30	HW/CT	48	'FZ / FA	1.6	4°	KS 66 / KS 66 PLUS / KSE 66 FS	626682000*	29,43
235 x 2,2 x 30	HW/CT	50	'FZ / FA	1.8	4°	KS 66 / KS 66 PLUS / KSE 85 FS	626681000*	29,27



Daire testere aksesuarları

	Sipariş No.	Fiyat €
 <p>FS 80 - Klavuz Kesme rayı Düz ve güvenli rehberlik için Kıymık koruması, kesim sırasında kırılmayı azaltır Güvenli, kaymaz yüzey ve iş parçası yüzeyinin korunması için kaplama FSV (opsiyonel) ara adaptörü ile ikinci bir uzatma ve kesme rayı eklenebilir. Uygunluk: Metabo ürünleri ile uyumludur. Rakip markaların birçok ürünü ile uyumludur. (Hikoki, Festool, Bosch, Makita, Hilti ve diğerleri) Toplam Uzunluk: 80 cm</p>	629010000	100,31
 <p>FS 160 - Klavuz Kesme rayı Düz ve güvenli rehberlik için Kıymık koruması, kesim sırasında kırılmayı azaltır Güvenli, kaymaz yüzey ve iş parçası yüzeyinin korunması için kaplama FSV (opsiyonel) ara adaptörü ile ikinci bir uzatma ve kesme rayı eklenebilir. Uygunluk: Metabo ürünleri ile uyumludur. Rakip markaların birçok ürünü ile uyumludur. (Hikoki, Festool, Bosch, Makita, Hilti ve diğerleri) Toplam Uzunluk: 160 cm</p>	629011000	170,81
 <p>FS 250 - Klavuz Kesme rayı Düz ve güvenli rehberlik için Kıymık koruması, kesim sırasında kırılmayı azaltır Güvenli, kaymaz yüzey ve iş parçası yüzeyinin korunması için kaplama FSV (opsiyonel) ara adaptörü ile ikinci bir uzatma ve kesme rayı eklenebilir. Uygunluk: Metabo ürünleri ile uyumludur. Rakip markaların birçok ürünü ile uyumludur. (Hikoki, Festool, Bosch, Makita, Hilti ve diğerleri) Toplam Uzunluk: 250 cm</p>	629013000	319,50
 <p>FS 310 - Klavuz Kesme rayı Düz ve güvenli rehberlik için Kıymık koruması, kesim sırasında kırılmayı azaltır Güvenli, kaymaz yüzey ve iş parçası yüzeyinin korunması için kaplama FSV (opsiyonel) ara adaptörü ile ikinci bir uzatma ve kesme rayı eklenebilir. Uygunluk: Metabo ürünleri ile uyumludur. Rakip markaların birçok ürünü ile uyumludur. (Hikoki, Festool, Bosch, Makita, Hilti ve diğerleri) Toplam Uzunluk: 310 cm</p>	629014000	399,91
 <p>FSSZ - Quick - Kelepçe Metabo ve diğer rakip markaların klavuz raylarının hızlı ve güvenli bir şekilde sabitlenmesi için Titreşim durumunda bile sağlam tutuş 12x8mm kanallar için uygundur. Sıkıştırma Yüksekliği: 160 mm</p>	629021000	104,47
 <p>FSZ - Kelepçe Metabo ve diğer rakip markaların klavuz raylarının hızlı ve güvenli bir şekilde sabitlenmesi için 2'li ambalaj Sıkıştırma Yüksekliği: 120 mm</p>	631031000	81,90
 <p>FSV - Ara Bağlantı Adaptörü Özellikle uzun kesimler için iki klavuz rayın aletsiz bağlantısı içindir. Metabo FS klavuz rayları için uygun.</p>	629022000	117,74
 <p>FSW - Gönye Dayama Klavuz rayın iş parçası üzerinde hassas hizalanması için -60° ila +60° arasında ayarlanabilir açı Metabo FS klavuz rayları için uygun.</p>	629026000	156,07
 <p>Klavuz Plakası Daire testere için monte edilmiş iki alüminyum dişli burçlu komple klavuz plakası Uygunluk: KSA 18 LTX, KSAP 18, KS 54 ve KS 54 SP için</p>	631019000	36,00

## AHŞAP

Sipariş No (Referans)		623631000 (T 119 B)	623920000 (T 119 B)	623646000 (T 119 B0)	623632000 (T 111 C)	623633000 (T 144 D)	623921000 (T 144 D)	623649000 (T 244 D)	623960000 (T 244 D)	623678000 (T 344 D)	623603000 (T 744 D)	623651000 (T 101 A0)	623634000 (T 101 B)	623969000 (T 101 B)	623650000 (T 101 B0)
		HSS Dekupaj testere bıçakları													
İşlenecek malzeme			Kademeli dişli	Kavisli Kesimler	Hızlı, kaba	Üniversal çabuk	Üniversal, hızlı, kademeli dişli	kavisli kesimler için	kavisli kesimler için, kademeli dişli	Ekstra uzun, hızlı	Ekstra uzun, hassas	Temiz kavisli kesimler için	Temiz	Temiz, kademeli kesimler	Temiz, ters dişli
yumuşak Ahşap	< 15 mm	■	■	■								■			
	> 15 mm				■	■	■	■	■	■	■		■	■	■
sert ahşap	< 20 mm	■	■	■								□			
	> 20 mm				■	■	■	■	■	■	■		■	■	■
Sunta / ahşap çekirdekli kontrplak	< 20 mm	■	■	■								□			
	> 20 mm				■	■	■	■	■	■	■		■	■	■
plastik	< 20 mm	■	■	■								■			
	> 20 mm				■	□	□	□	□	□	□		■	■	■
yapı / inşaat kerestesi	< 60 mm				□										
	> 60 mm									□	■				
kaplanmış panolar	< 30 mm	□	□	□								□			
	> 30 mm												□	□	□
mutfak/	< 30 mm	□	□	□											
	> 30 mm														
laminasyon	< 20 mm	□	□	□											
	< 30 mm														
ahşap+metal,	< 60 mm														

## METAL

Sipariş Numarası (Referans)		623636000 (T 118 G)	623637000 (T 118 A)	623924000 (T 118 A)	623647000 (T 218 A)	623926000 (T 218 A)	623629000 (T 318 A)	623638000 (T 118 B)	623925000 (T 118 B)	623697000 (T 318 B)	623971000 (T 118 AF)	623950000 (T 118 AF)	623978000 (T 318 AF)	623979000 (T 318 BF)	623970000 (T 118 EOF)	623973000 (T 118 BF)	623929000 (T 118 BF)	623604000 (T 718 BF)	623972000 (T 118 EF)	623676000 (T 123 X)	623639000 (T 127 D)	623648000 (T 227 D)	623974000 (T 127 DF)	623677000 (T 345 XF)
		HSS Dekupaj testere bıçakları										BIM Dekupaj testere bıçakları										BIM	HSS	BIM
			kademeli dişli	kademeli dişli	kavisli kesimler	kavisli kesimler için kademeli dişli	uzun versiyon		kademeli dişli	uzun versiyon		kademeli dişli			kavisli kesimler için		kademeli dişli	ekstra uzun		üniversal kademeli dişli	hızlı	kavisli kesimler için	hızlı	üniversal kavisli dişli
Çelik levhalar/ Demir olmayan metaller	< 1.5 mm	■		■	■	■						■								■				
	< 3.0 mm		■	■	■	■	■	■	■	■	■	■	■	■	■	■	■	■	■	■	■	■	■	■
	> 3.0 mm							■	■	■	■	■	■	■	■	■	■	■	■	■	■	■	■	■
borular/profiller	< 30 mm	■	■	■	■	■	■	■	■	■	■	■	■	■	■	■	■	■	■	■	■	■	■	■
	> 30 mm						■		■				■	■			■			■			■	■
alüminyum / Demir olmayan metaller	< 15 mm																				■	■	■	
	> 15 mm																						■	■
Sandviç paneller	< 65 mm	□	□	□	□	□	■	□	□	□	□	□	■	■		□	□			□	□	□	□	■
	> 65 mm																	■						
plastik	< 30 mm	□	□	□	□	□		□	□	□	□	□			□	□	□			□	■	■	■	■
	> 30 mm						□		□				■	■				■		□				

↑  
always use coolant  
lubrication when saw-  
ing aluminium  
↑  
can also be used for  
wood

HSS dekapaj testere bıçakları								BIM dekapaj testere bıçakları											
623635000 (T 101 D)	623923000 (T 101 D)	623654000 (T 301 CD)	623694000 (T 144 DP)	623679000 (T 344 DP)	623685000 (T 301 BCP)	623998000 (T 308 B)	623976000 (T 144 DF)	623933000 (T 144 DF)	623980000 (T 344 DF)	623695000 (T 101 AOF)	623948000 (T 101 AIF)	623975000 (T 101 BF)	623686000 (T 101 BRF)	623696000 (T 301 CDF)	623977000 (T 301 CFF)	623949000 (T 111 HF)	623999000 (T 308 BF)	623675000 (T 234 X)	
	kademeli dişli		hassas, ekstra kalın	hassas, ekstra kalın ve uzun	hassas, ekstra kalın	ekstra temiz üst ve alt	hızlı	kademeli dişli	hızlı, ekstra uzun	kavisli kesimler, temiz	temiz	temiz	temiz, ters dişli		hızlı	ayrıca demir dışı metaller için	ekstra temiz üst ve alt	üniversal kademeli dişli	
■	■	■	■	■	■	■	■	■	■	■	■	■	■	■	■	■	■	■	□
■	■	■	■	■	■	□	■	■	■	■	■	■	■	■	■	■	■	■	□
■	■	■	■	■	■	■	■	■	■	■	■	■	■	■	■	■	■	■	□
□	□	□	□	□	□	□	□	□	□	□	□	□	□	□	□	□	□	□	■
			□	□	□					■			■						□
				■	■	■	■	■	■	■	■	■	■	■			■	■	□
						■	■	■	■	■	■	■	■	□			■	■	□
								■									■	■	□

## ÖZEL UYGULAMALAR

Sipariş No. (Bosch muadili)	623662000 (T 118 AHM)	623663000 (T 118 AHM)	623687000 (T 301 CHM)	623652000 (T 141 HM)	623671000 (T 341 HM)	623640000 (T 101 A)	623641000 (T 113 A)	623684000 (T 313 AW)	623657000 (T 130 RHF)	623656000
							Düz bıçak	Dalgalı bıçak	Kaba	İnce
Paslanmaz Çelik levhalar (Inox) demir dışı metaller	1-2 mm									
	2-4 mm	■								
Cam elyaf takviyeli plastik / Corian	4-60 mm		■	■	■				■	■
Alçı sıva / çimento elyafı	5-50 mm			■						
	5-80 mm				■					
Seramik / Cam									■	■
Pleksiglas / Polikarbonat	2-20 mm					■				
Polistiren / karton / deri / kauçuk / halı	< 50 mm						■	■		

### Açıklama

Kademeli bıçak = Hem kalın hem de ince malzemeler için uygun diş

eğimigeri dişli = üstte temiz kesme kenarları, dikkat: devre dışı bırakın

- çok uygun
- sadece belirli durumlarda uygun

## DEKUPAJ TESTERE BIÇAKLARI

### Metabo testere bıçaklarının özellikleri

#### Renk

Renk, bıçağın hangi Materyal için en uygun olduğunu gösterir.	
Sarı	ağaç için
Sarı ve Mavi yazı	Çivili ağaç
Mavi	metal için
Siyah	özel uygulamalar

#### Temel bıçak Malzemesi

HCS	Karbon çelik, yumuşak ağaç, sunta, plastik kesmek için
HSS	Yüksek verimli çelik, metal için uygun, alüminyum iş
BIM	Bi-metal: HCS ve HSS'nin özelliklerle esnek karışımı. Testere bıçakları, HCS ve HSS'den çok daha yüksek bir ömür beklentisine sahiptir ve riskleri olduğunda değerlerini kanıtlamıştır. şaft kırılması
KARBÜR	Karbür, bu özellikle yüksek performanslı testere bıçakları, paslanmaz çelikler, fiberglas takviyeli plastik için uygundur. siva veya çimento elyafı levhalar. Karbür kaplamalı testere bıçakları seramik karoları kesmek için uygundur.

#### Kalite sınıfları

»Klasik« serisi	sonuç, çok iyi takım ömrü ile sonuçlanır
»Profesyonel« serisi	Uzun servis ömrü ile hızlı, temiz ve hassas açılı kesim
»Pionier« serisi	Tüm Materyallerde hızlı
»Uzman« serisi	Özel uygulamalar için

#### Versiyon



Nispeten kaba bir kesim, hızlı zor kesmede ilerleme ve yumuşak ağaç, alüminyum, demir dışı metaller ve plastik



Düz bir aletle ince kesim sert ve yumuşak rehberlik ağaç, alüminyum, demir dışı metaller ve plastik



Sert ve yumuşak ağaçta hızlı kesim



Ağaç ve plastikte ince ve temiz kesim

#### Metabo'nun testere bıçakları,

diğer markaların dekupajlarıyla eşleşen tüm şaft formlarıyla üretilir.

T tipi bağlantı



U tipi bağlantı



23948 BIM

> professional < Holz/wood >> metabo®

## Dekupaj Testere Bıçakları

### Jigsaw Bıçak with single lug bayonet shank

- Metabo, AEG, Black & Decker, Bosch, DeWalt, Festo, Hitachi, Holz-Her, Kress, Makita, Skil ... için uygundur.

Versiyon	Materyal	Kullanılan uzunluk mm	Kalınlık mm	Diş aralığı	Bosch muadili	Paket adedi	Sipariş No.	Fiyat €
<b>Ahşap için, »klasik« seri</b>								
								
Sertağaç, yumuşak ahşap, tahtalar, ahşap çekirdekli kontrplak 2-15 mm, fiber levhalar 2-15 mm, plastik malzemeler, yalıtım malzemesi								
Frezeli, dalgalı	HCS	51	1	2.0 mm	T 119 B	5	623631000*	3,61
								
Parke, yumuşak ağaç, sunta, ahşap çekirdekli kontrplak 2-20 mm, fiber levhalar 2-20 mm, plastik, yalıtım malzemesi, özelliklekavisli kesimler								
Frezeli, dalgalı	HCS	51	1	2.0 mm	T 119 BO	5	623646000*	3,39
						25	623605000*	19,03
								
Sert, yumuşak ağaçlar, plastikler 4-50 mm, hızlı, kaba kesimler için								
Frezeli, Daraltılmış	HCS	74	1.25	3.0 mm	T 111 C	5	623632000*	3,98
						25	623606000*	19,01
<b>ahşap için profesyonel seri</b> Uzun kullanım ömrü ile hızlı, temiz ve hassas								
								
Sertağaç, yumuşak ağaç, sunta, ahşap çekirdek kontrplak 5-50 mm, hızlı kesimler için								
Taşlanmış, Daraltılmış	HCS	74	1.25	4.0 mm	T 144 D	3	623964000*	2,94
						5	623633000*	3,40
						25	623690000*	16,43
						100	623712000	75,17
								
Sertağaç, yumuşak ağaç, sunta, ahşap çekirdek kontrplak 5-50 mm, hızlı kesim için, daldırma ucu ile testere bıçağı								
Taşlanmış, Daraltılmış	HCS	74	1.25	4-5.2 mm / 6-5 TPI / Sıkıştırılmış	T 144 D	5	623921000*	3,60
								
Parke, yumuşak ağaç, sunta, ahşap çekirdekli kontrplak 5-50 mm, özellikle kavisli kesimler için								
Taşlanmış, Daraltılmış	HCS	74	1.25	4.0 mm	T 244 D	5	623649000*	3,51
						25	623607000*	17,27
								
Ahşap,Sunta,Kontrplak,Plywood 5-50 mm, özellikle kavisli kesimler için								
Taşlanmış, Daraltılmış	HCS	74	1.25	4-5.2 mm / 6-5 TPI / Sıkıştırılmış	T 244 D	5	623960000*	3,74
								
Ahşap,Sunta,Kontrplak,Plywood 2-15 mm, fiber panolar, özellikle hızlı kesimler için								
Taşlanmış, Daraltılmış	HCS	126	1.25	4.0 mm	T 344 D	5	623678000*	12,66
								
Yumuşak tahta, kontrplak, plastik 1.5-5 mm, özellikle kavisli kesimler için, özellikle temiz kesimler için								
Boşuk açısı daraltılmış, Sivri diş	w	57	1.25	1.4 mm	T 101 AO	5	623651000*	5,68
						25	623624000*	21,15



## Dekupaj Testereleer için Aksesuarlar

Versiyon	Materyal	Uzunluk mm	Kalınlık mm	Diş aralığı	Bosch muadil	Paket adedi	Sipariş No.	Fiyat €
<p><b>23634 HCS</b>  <b>professional Holz/wood</b> </p> <p>Parke, yumuşak ağaç, sunta, ahşap çekirdekli kontrplak, fiber levhalar, plastikten 3-30 mm, temiz kesim için</p>								
Boşluk açısı daraltılmış, oyulmuş diş	HCS	74	1.5	2.5 mm	T 101 B	3	623961000*	3,25
						5	623634000*	3,79
						25	623691000*	20,74
						100	623703000	66,41
<p><b>22969 HCS</b>  <b>professional Holz/wood</b> </p> <p>Sertağaç, yumuşak ağaç, sunta, ahşap çekirdekli kontrplak, lif levhalar, plastikten 3-30 mm, temiz kesim için, daldırma ucu ile testere bıçakları</p>								
Boşluk açısı daraltılmış, oyulmuş diş	HCS	74	1.5	2.7 mm/ 9 TPI	T 101 B	5	623969000*	4,95
<p><b>23650 HCS</b>  <b>professional Holz/wood</b> </p> <p>Parke, yumuşak ağaç, yonga levhalar, ahşap çekirdekli kontrplak, lif levhalar, kaplamalı levhalar 3-30 mm, temiz kesimler için, Dikkat: sarkaç hareketini devre dışı bırakın!</p>								
Temiz aç, oyulmuş diş geri kesme	HCS	74	1.5	2.5 mm	T 101 BR	5	623650000*	4,87
						25	623680000*	29,77
<p><b>23635 HCS</b>  <b>professional Holz/wood</b> </p> <p>Parke, yumuşak ağaç, yonga levha, ahşap çekirdekli kontrplak 10-45 mm, lif levhalar 10-45 mm, temiz kesim için</p>								
Boşluk açısı daraltılmış, oyulmuş diş	HCS	74	1.5	4.0 mm	T 101 D	3	623962000*	3,25
						5	623635000*	3,79
						25	623609000*	18,96
						100	623704000	68,22
<p><b>22923 HCS</b>  <b>professional Holz/wood</b> </p> <p>Sertağaç, yumuşak ağaç, sunta, ahşap çekirdekli kontrplak 10-45 mm, lif levhalar 10-45 mm, temiz kesim için, daldırma ucu ile testere bıçağı</p>								
Boşluk açısı daraltılmış, oyulmuş diş	HCS	74	1.5	4-5.2 mm/ 6-5 TPI/ Sıkıştırılmış	T 101 D	5	623923000*	4,29
<p><b>23654 HCS</b>  <b>professional Holz/wood</b> </p> <p>Parke, yumuşak ağaç, Yonga levhalar, ahşap çekirdekli kontrplak 4-60 mm, lif levhalar 4-60 mm, temiz kesim için</p>								
Boşluk açısı daraltılmış, oyulmuş diş	HCS	91	1.5	3.0 mm	T 301 CD	5	623654000*	6,54
<p><b>23694 HCS</b>  <b>professional Holz/wood</b> </p> <p>Parke, yumuşak ağaç, kapı, mutfak tezgahları 5-50 mm, hassas aç kesimleri, ekstra kalın</p>								
oyulmuş, daraltılmış	HCS	74	1.7	4.0 mm	T 144 DP	5	623694000*	9,82
<p><b>23679 HCS</b>  <b>professional Holz/wood</b> </p> <p>Parke, yumuşak ağaç, sunta, ahşap çekirdekli kontrplak 5-100 mm, köşebent levhalar 5-100 mm, aç, hassas kesimler için, ekstra kalın</p>								
Hassas oyulmuş, oyulmuş diş	HCS	104	1.7	4.0 mm	T 344 DP	5	623679000*	11,27
<p><b>62383000 HCS</b>  <b>professional wood</b> </p> <p>Ahşap + Metal Uygulamaları için</p>								
Çapraz zemin diş	HCS	91	1	2,2 / 12 TPI	T 308 BP	5	623834000*	13,47
<p><b>6.23980 HCS</b>  <b>professional Holz/wood</b> </p> <p>Her iki tarafta mükemmel, hızlı kesim, yumuşak ahşap için kıymiksiz kesim sonucu. Dikkat pandül hareketini devre dışı bırakın</p>								
Boşluk açısı daraltılmış, oyulmuş diş	HCS	93	1,5	2,2 mm	T 308 B	5	623998000*	9,13
<p>ahşap, »profesyonel« serisi, BIM Çok uzun takım ömrü ile hızlı, temiz ve hassas</p>								
<p><b>23976 BIM</b>  <b>professional Holz/wood</b> </p> <p>Parke, yumuşak ağaç, kaplamalı tahtalar 5-50 mm, hızlı kesimler için</p>								
oyulmuş, daraltılmış	BIM	74	1.25	4.0 mm	T 144 DF	5	623976000*	7,51
<p><b>23980 BIM</b>  <b>professional Holz/wood</b> </p> <p>Hızlı kesimler için sert ağaç, yumuşak ağaç, kaplı tahtalar 5-100 mm</p>								
oyulmuş, daraltılmış	BIM	126	1.25	4.0 mm	T 344 DF	5	623980000*	21,03



Versiyon	Materyal	Uzunluk mm	Kalınlık mm	Diş aralığı	Bosch muadili	Paket adedi	Sipariş No.	Fiyat €
<p><b>23695 BIM</b>  <b>professional Holz/wood</b> </p> <p>Özellikle lamine parke, parke, yumuşak ağaç, kaplamalı levhalar, kontrplak, özellikle kavisi kesimler için, temiz kesimler için</p>								
Boşluk açısı daraltılmış, oyulmuş diş, sivri diş	BIM	57	1.25	1.4 mm	T 101 A0F	5	623695000*	15,94
<p><b>23548 BIM</b>  <b>professional Holz/wood</b> </p> <p>Özellikle lamine parke, lamine parke, parke, yumuşak ağaç, kaplanmış levhalar, plastik kesme 2-30 mm, temiz kesim için</p>								
Boşluk açısı daraltılmış, oyulmuş diş, sivri diş	BIM	74	1.25	1.7 mm	T 101 A1F	5	623948000*	11,28
<p><b>23975 BIM</b>  <b>professional Holz/wood</b> </p> <p>Parke, yumuşak ağaç, lamine parke, kaplamalı levhalar, plastikten 3-30 mm, temiz kesim için, daldırma ucu ile testere bıçağı</p>								
Boşluk açısı daraltılmış, oyulmuş diş, sivri diş	BIM	74	1.25	2.7 mm	T 101 BF	5	623975000*	10,50
<p><b>23886 BIM</b>  <b>professional Holz/wood</b> </p> <p>Özellikle laminat, lamine parke, mutfak tezgahları 3-30 mm, kaplanmış levhalar, temiz kesimler için, Dikkat: sarkaç hareketini devre dışı bırakın!</p>								
Boşluk açısı daraltılmış, oyulmuş diş, geri kesim	BIM	74	1.25	2.5 mm	T 101 BRF	5	623686000*	15,46
<p><b>23696 BIM</b>  <b>professional Holz/wood</b> </p> <p>Parke, yumuşak ahşap, kaplamalı panolar 4-60 mm</p>								
Boşluk açısı daraltılmış, oyulmuş diş,	BIM	91	1.5	3.0 mm	T 301 CDF	5	623696000*	17,99
<p><b>23977 BIM</b>  <b>professional Holz/wood</b> </p> <p>Sertağaç, yumuşak ağaç, sunta, kontrplak 5-80 mm, fiberglass tahtalar 5-30 mm, çabuk kesimler için</p>								
Boşluk açısı daraltılmış, oyulmuş diş,	BIM	105	1.5	3.0 mm	T 301 CLF	5	623977000*	10,34
<p><b>23849 BIM</b>  <b>professional Holz/wood</b> </p> <p>Sertağaç, yumuşak ahşap, çivileri ile tahta, demir dışı metaller, plastik</p>								
Oyulmuş	BIM	90	1	2.5 mm	T 111 HF	5	623949000*	7,81
<p><b>62399 BIM</b>  <b>professional Holz/wood</b> </p> <p>Her iki tarafta mükemmel, hızlı kesim, sert ahşap için kıymasız kesim sonucu. Dikkat: sarkaç hareketini devre dışı bırakın!</p>								
Boşluk açısı daraltılmış, oyulmuş diş,	BIM	93	1.5	2.2 mm	T 308 BF	5	623999000*	5,59
<p>ahşap için »Pionier« serisi Tüm ahşaplarda hızlı ve temiz kesim</p>								
<p><b>23875 HCS</b>  <b>Pionier Holz/wood</b> </p> <p>Hızlı kesimler için sert ağaç, yumuşak ağaç, sunta, ahşap çekirdekli kontrplak, lif levhalar</p>								
Boşluk açısı daraltılmış, oyulmuş diş,	HCS	91	1.5	2,0-3,0 mm, Sıkıştırılmış	T 234 X	5	623675000*	9,24
						25	623617000*	40,81
<p>Evrensel, »Pionier« serisi Ahşap, metal, plastikler için</p>								
<p><b>62387 BIM</b>  <b>Pionier Holz+Metall / wood+metal</b> </p> <p>Ahşap, çivi ile ahşap, metal, demir dışı metaller, plastik</p>								
Daraltılmış, Taşlanmış	BIM	106	1.25	2,4-5,0 mm, Sıkıştırılmış	T 345 XF	5	623677000*	14,67
						25	623621000*	53,18
<p>Hassas Ahşap Uygulamaları için</p>								
<p></p> <p>Çelik levhalar 0.5-1.5 mm, demir dışı metaller</p>								
Taşlanmış, Dalgalı	HCS	250	1	4.0 mm	T 1044 DP	3	623835000*	26,50
<p>metal için »klasik« serisi</p>								
<p><b>23636 HSS</b>  <b>classic Metall/metal</b> </p> <p>Çelik levhalar 0.5-1.5 mm, demir dışı metaller</p>								
Taşlanmış, Dalgalı	HSS	66	1	0.7 mm	T 118 G	5	623636000*	4,82
<p><b>23637 HSS</b>  <b>classic Metall/metal</b> </p> <p>Çelik levhalar 1-3 mm, demir dışı metaller</p>								
Taşlanmış, Dalgalı	HSS	51	1	1.2 mm	T 118 A	3	623965000*	3,20
						5	623637000*	3,63
						25	623692000*	19,43

## Dekupaj Testereleer için Aksesuarlar



Versiyon	Materyal	Uzunluk mm	Kalınlık mm	Diş aralığı	Bosch muadili	Paket adedi	Sipariş No.	Fiyat €
<b>23924 HSS</b> »Classic« Metall/metal »»»» metabo								
Çelik levhalar 1-3 mm, demir dışı metaller								
Taşlanmış, dalgalı	HSS	66	1	1.1-1.5 mm / 23-17 TPI / Sıkıştırılmış	T 118 A	5	623924000*	
<b>23647 HSS</b> »Classic« Metall/metal »» metabo								
Özellikle kavisli kesimler için sac çelik 1-3 mm, demir dışı metaller								
Taşlanmış, dalgalı	HSS	51	1	1.2 mm	T 218 A	5	623647000*	4,10
	HSS	66	1	1.1-1.5 mm / 23-17 TPI	T 218 A	5	623926000*	5,11
<b>23629 HSS</b> »Classic« Metall/metal »»»»»»»»»» metabo								
Çelik levhalar 1-3 mm, non-ferrous metals, sandwich Materyals								
Taşlanmış, dalgalı	HSS	106	1	1.2 mm	T 318 A	5	623629000*	7,01
						25	623623000*	54,68
<b>23638 HSS</b> »Classic« Metall/metal »» metabo								
Çelik levhalar 2,5-6 mm, demir dışı metaller								
Taşlanmış, dalgalı	HSS	51	1	2.0 mm	T 118 B	5	623638000*	3,86
						25	623618000*	18,91
<b>23925 HSS</b> »Classic« Metall/metal »»»» metabo								
Çelik levhalar 2,5-6 mm, demir dışı metaller								
Taşlanmış, dalgalı	HSS	66	1	1.9-2.3 mm / 13-11 TP I / Sıkıştırılmış	T 118 B	5	623925000*	5,13
	HSS	106	1	2.0 mm	T 318 B	5	623697000*	10,34
metal için »profesyonel« serisi Uzun takım ömrü ile kırılmaz								
<b>23971 BIM</b> »Professional« Metall/metal »» metabo								
Çelik levhalar 1-3 mm, demir dışı metaller								
Taşlanmış, dalgalı	BIM	51	1	1.2 mm	T 118 AF	5	623971000*	6,89
<b>23950 BIM</b> »Professional« Metall/metal »» metabo								
Çelik levhalar 1-3 mm, demir dışı metaller								
Taşlanmış, dalgalı	BIM	66	1	1.1-1.5 mm / 23-17 TPI / Sıkıştırılmış	T 118 AF	5	623950000*	5,59
<b>23976 BIM</b> »Professional« Metall/metal »»»»»»»»» metabo								
Çelik levhalar 1-3 mm, sandviç Materyals 2-65 mm, demir dışı metaller, Perspex								
Taşlanmış, dalgalı	BIM	106	1	1.1 mm	T 318 AF	5	623978000*	11,20
<b>23973 BIM</b> »Professional« Metall/metal »» metabo								
Çelik levhalar 2,5-6 mm, demir dışı metaller								
Taşlanmış, dalgalı	BIM	51	1	2.0	T 118 BF	5	623973000*	6,89
	BIM	66	1	1.9-2.3 mm / 13-11 TPI	T 118 BF	5	623929000*	6,91
<b>23979 BIM</b> »Professional« Metall/metal »»»»»»»»» metabo								
Çelik levhalar 2,5-6 mm, sandviç Materyals 2-65 mm, demir dışı metaller, Perspex								
Taşlanmış, dalgalı	BIM	106	1	1.8 mm	T 318 BF	5	623979000*	9,04
<b>23964 BIM</b> »Professional« Metall/metal »»»»»»»»» metabo								
Çelik levhalar 2,5-6 mm, sandviç Materyals 2-120 mm, demir dışı metaller, Perspex.								
Taşlanmış, daraltılmış	BIM	150	1.25	2.0 mm	T 718 BF	5	623604000*	23,31
<b>23970 BIM</b> »Professional« Metall/metal »»»» metabo								
Özellikle kavisli kesimler için sac çelik 1.5 - 4 mm								
Taşlanmış, dalgalı	BIM	57	1.25	1.5 mm	T 118 EOF	5	623970000*	6,49
metal için »Pionier« serisi Tüm Materyal kalınlıklarında hızlı ve temiz								
<b>23816 BIM</b> »Pionier« Metall/metal »»»» metabo								
Çelik levhalar 1,5-10 mm, demir dışı metaller 30 mm'ye kadar								
Taşlanmış, daraltılmış	BIM	74	1	1.4 - 2.6 mm, Sıkıştırılmış	T 123 XF	5	623676000*	7,96
						25	623620000*	44,28



## Dekupaj Testereler için Aksesuarlar

Versiyon	Materyal	Uzunluk mm	Kalınlık mm	Diş aralığı	Bosch muadili	Paket adedi	Sipariş No.	Fiyat €
seramik malzemeler için »uzman« seri özel uygulamalar için, ör. seramik malzemeler								
								
Kaba	HM, kaplamalı	76	0.8	-	T 130 Riff	1	623657000*	3,21
								
İnce	HM, kaplamalı	76	0.8	-	T 150 Riff	1	623658000*	3,45

## T-tipi bağlantılı dekupaj testere bıçakları

	Sipariş No.	Fiyat €
 <p>Dekupaj testere bıçak seti: Ahşap için HCS testere bıçakları / HSS testere bıçağı Metabo, AEG, Atlas Copco, Black &amp; Decker, Bosch, DeWalt, Elu, Festool, Hitachi, Holz-Her, Kress, Makita, Skil için uygun. 1 testere bıçağı içerir: 623634000, 623633000, 623637000 Ahşap ve metal için Parça sayısı : 3</p>	623968000*	3,54
 <p>Dekupaj testere bıçak seti 2 ■ Ahşap, metal ve plastik için ■ HCS testere bıçakları / HSS testere bıçağı Metabo, AEG, Atlas Copco, Black &amp; Decker, Bosch, DeWalt, Elu, Festool, Hitachi, Holz-Her, Kress, Makita, Skil için uygun Her biri 1 testere bıçağı içerir: 623633000, 623635000, 623632000, 623631000 ve 623637000 Ahşap ve metal için Parça sayısı: 5</p>	623645000*	4,85
 <p>Dekupaj testere bıçak seti 3 ■ Ahşap, metal ve plastik için ■ HCS testere bıçakları / HSS testere bıçağı Metabo, AEG, Atlas Copco, Black &amp; Decker, Bosch, DeWalt, Elu, Festool, Hitachi, Holz-Her, Kress, Makita, Skil için uygun Her biri 1 testere bıçağı içerir: 623634000, 623633000, 623646000, 623637000, 623638000 Ahşap, metal, plastik Parça sayısı : 10</p>	623600000*	15,98
 <p>Dekupaj testere bıçak seti 4 ■ Ahşap için ■ HCS testere bıçakları Metabo, AEG, Atlas Copco, Black &amp; Decker, Bosch, DeWalt, Elu, Festool, Hitachi, Holz-Her, Kress, Makita, Skil ...10 testere bıçağı 623633000 ve 623635000 ve 5 testere bıçağı 623649000'den oluşur Ahşap için Parça sayısı: 25</p>	623698000*	28,94

### Dekupaj bıçak seti – 10 Parça (Ahşap, Metal ve Plastik için)

- Metabo, AEG, Atlas Copco, Black & Decker, Bosch, DeWalt, Elu, Festo, Hitachi, Holz-Her, Kress, Makita, Skil vb. İçin uygundur.
- Ahşap, metal ve plastikler için uygundur
- İçerik: 1x623646000, 1x623634000, 2x623631000, 2x623633000, 1x623632000, 1x623639000, 1x623638000 ve 1x623637000'den oluşur.
- Bosch muadil: T119B0, T101B, T119B x 2, T144D x 2, T111C, T127D, T118B, T118A

Malzeme Uygunluğu	Satış adedi/ Paket adedi	Sipariş No.	Fiyat €
ahşap, metal, plastik	1 / 10	623599000	11,82







**SSE 18 LTX BL**



## PANTER TESTERE BIÇAKLARI



### Metabo Panter testere bıçakları özellikler

#### Özellikleri

Renk, bıçağın hangi malzemeye en uygun olduğunu gösterir.	
Sarı	ahşap
Sarı mavi yazıyla	ahşap/metal
Mavi	metal
Mavi kırmızı ile	metal
Siyah	özel uygulamalar

#### Temel bıçak malzemesi

HCS	Karbon çelik, yumuşak ahşap, sunta, plastik kesmek için
HSS	Yüksek verimli hız çeliği, metal, alüminyum işleri için uygundur
BIM	Bi-metal: Özellikle HCS ve HSS metallerin karışımı Testere bıçakları HSS ve HCS'den daha uzun ömürlüdür ve kırılmaya karşı daha dayanıklıdır.
Karbit	Yüksek performanslı testere bıçakları paslanmaz çelik, plastikte güçlendirilmiş fiberglas, alçı sıva veya çimento elyafı kesmek için uygundur. Karbür kaplı testere bıçakları seramik fayansı kesmek için idealdir.

#### Kalite sınıfları

»Classic« seri	Uzun kullanım ömrüne sahip iyi sonuçlar
»Esnek« seri	Kırılmayan, esnek
»Profesyonel« seri	Dayanıklı, hassas, zorlu uygulamalar için
»Profesyonel premium« seri	ekstra uzun kullanım ömrü
»Pionier« seri	Tüm materyallerde hızlı uygulama
»Expert« seri	Özel uygulamalar için

#### Versiyon

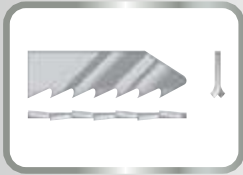

Keskinleştirilmiş dişler, düzenlenmiş boşluk aralığı  
Nispeten kaba bir kesimde hızlı ilerleme  
Sert ve yumuşak ahşap kesiminde, alüminyum ve metal içermeyen metaller ve plastik

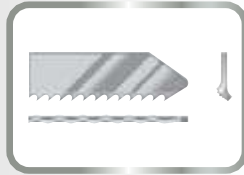

Keskinleştirilmiş dişler, dalgalı diş boşluk aralığı  
Sert ve yumuşak ahşapta iyi kesim, alüminyum ve metal içermeyen metaller ve plastik

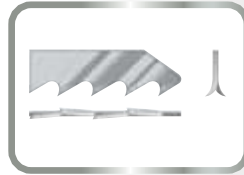

Keskinleştirilmiş dişler, düzenlenmiş boşluk aralığı  
Sert ve yumuşak ahşapta iyi kesim

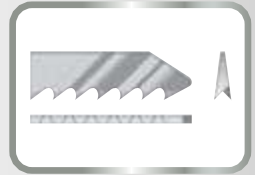

Keskinleştirilmiş dişler, düzenlenmiş açılı boşluk aralığı  
Ahşap ve plastikte iyi kesim

#### Bağlantı şekli

Metabo'nun testere bıçakları universal bağlantı şekli ile üretilmiştir ve standart markaların testerelerine uygundur.



METAL

Sipariş No. (Bosch muadili)		631129000 (S 918 AF)	631130000 (S 918 BF)	631454000 (S 922 EF)	631493000 (S 1122 EF)	631990000 (S 422 BF)	631491000 (S 922 BF)	631494000 (S 1122 BF)	628260000 (S 925 VF)	631991000 (S 1025 VF)	628261000 (S 1125 VF)	628263000 (S 1225 VF)	631909000 (S 1025 BF)	631992000 (S 920 CF)	631993000 (S 1120 CF)	628255000 (S 926 BEF)	628256000 (S 1126 BEF)	628257000 (S 926 CHF)	631989000 (T 1126 CHF)	628258000 (S 1136 BEF)	628269000 (S 1136 CHF)	631914000 (S 123 XF)	
İşlenecek materyaller /veya uygulamalar		esnek panter testere bıçakları < 1.0 mm								profesyonel panter testere bıçakları > 1.0 mm											»premium«		
Metal levha																							
< 3.0 mm		■		■	■	■			□	□	□	□	□										■
< 8.0 mm			■				■	■	■	■	■	■	■	■	■	■	■	■	■	■	■	■	■
> 8.0 mm									■	■	■	■	■	■	■			□	□			□	■
Boru, profiller																							
< 100 mm		■	■	■			■		■	□	□		□	■		■						■	
< 175 mm					■			■		■	■		■		■		■					■	
< 250 mm												■										■	
Yıkım ve yeniden yapılanma																							
-														■	■	■	■	■	■	■	■	■	

AHŞAP + METAL

Sipariş No. (Bosch muadili)		631125000 (S 1211 H)	631492000 (S 922 VF)	631495000 (S 1122 VF)	631407000 (S 1222 VF)	631932000 (S 1022 HF)	631984000 (S 611 VF)	631985000 (S 711 VF)	631986000 (S 1111 VF)	631987000 (S 1411 VF)	631925000 (S 610 DF)	631926000 (S 1110 DF)	631915000 (S 3456 XF)	
İşlenecek materyaller /veya uygulamalar		»esnek« < 1.0 mm					»profesyonel« > 1.0 mm							
Ahşap, sunta														
< 100 mm			□				■	■			■		■	
< 175 mm				□		□				■		■		
< 250 mm		■			□					■				
Çiviler / metal ekler ile ahşap														
< 100 mm			■				■	■			■		■	
< 175 mm				■		■			■			■		
< 250 mm		□			■					■				
Metal levha														
< 3.0 mm			■										■	
< 8.0 mm				■		■							■	
> 8.0 mm					■								■	
Boru/profiller														
< 100 mm			■										■	
< 175 mm				■		■							■	
< 250 mm					■								■	
Plastik / pencere çerçeveleri														
< 100 mm			■				■	■			■		■	
< 175 mm				■		■			■			■		
< 250 mm		□			■					■				
Palet onarımı														
-						■							■	
Yıkım ve yeniden yapılanma çalışmaları														
-											■	■	□	

## AHŞAP

Sipariş No. (Bosch muadili)		628241000 (S 617 K)	628242000 (S 1617 K)	628244000 (S 1111 K)	631470000 (S 644 D)	631472000 (S 1344 D)	631488000 (S 1531 L)	631913000 (S 2345 X)
		Kavizli kesimler için, hızlı, kaba	Ekstra uzun, hızlı kaba	Hızlı, kaba	Dalma kesimler için	Ekstra uzun		Universal kademeli dişli
Ahşap (kuru), mukavva, Plywood	< 100 mm				■			
	< 190 mm						■	■
	< 250 mm					■		
Ahşap (nemli), yangın paneli	< 100 mm	■						
	< 190 mm			■			■	
	< 250 mm		■					
Plastik	< 100 mm				■			
	< 190 mm							■
	< 250 mm					■		

## ÖZEL UYGULAMALAR

Sipariş No. (Bosch muadili)		631817000 (S 518 EHM)	631818000 (S 1130 Riff)	631137000 (S 641 HM)	631146000 (S 1241 HM)	631819000 (S 2041 HM)	631144000 (S 713 AV)	631907000 (S 628 DF)	631916000 (S 1543 HM)	631917000 (S 1234 HM)	631918000 (S 2243 HM)
				Kısa	Uzun	Ekstra uzun		Temiz kesim			
Paslanmaz çelik saclar (Inox)	2-4 mm	■									
Plastik, cam elyaf takviyeli plastik	-	■	■	■	■	■					
Karton polyeester izolasyon malzemesi	-						■				
Alçı sıva	-							■			
Döküm demir boru	< Ø 6"		■								
Tuğla	< 100 mm		■	■					■		
	< 250 mm				■					■	
	< 350 mm					■					■
Gaz beton, elyaf takviyeli çimento	< 100 mm			■					■		
	< 250 mm				■					■	
	< 350 mm					■					■
Duvar, tuğla, gözenekli beton, kum kireç tuğla, betopan	< 150 mm								■		
	< 215 mm									■	
	< 365 mm										■

### Açıklama

Kademeli bıçak = Hem kalın hem de ince malzemeler için uygun diş

- Çok uygun
- Sadece belirli durumlarda uygun



### 1/2" Üniversal Bağlantılı Panter Testere Bıçakları

- Metabo, AEG, Black & Decker, Bosch, DeWalt, Flex, Hitachi, Milwaukee, Porter Cable, Skil ...













#### Metal için "esnek" seri

- Darbelerle dayanıklı, esnek, panter testere bıçakları <1,0 mm kalınlığında

Versiyon	Materyal	Uzunluk mm	Kalınlık mm	Diş aralığı	Bosch muadili	Paket adedi	Sipariş No.	Fiyat €
	1-3 mm levhalar, 5-100 mm profiller							
Dalgalı, taşlanmış	BIM	150	0.9	1 mm/ 24TPI	S 918 AF	2	631129000*	5,20
	2-8 mm levhalar, 10-100 mm profiller							
Dalgalı, taşlanmış	BIM	150	0.9	1.8 mm/ 14 TPI	S 918 BF	2	631130000*	4,25
	0.7-3 mm levhalar, Ø 0.5-100 profiller, 0.5- 100 mm profiller							
Daraltılmış, taşlanmış	BIM	150	0.9	1.4 mm/ 18 TPI	S 922 EF	2	631080000*	9,34
						5	631454000*	15,06
						25	628251000*	66,74
	1.5-4 mm levhalar, Ø 5-175 mm profiller, kesik kesikler için 5-175 mm. profiller							
Daraltılmış, taşlanmış	BIM	225	0.9	1.4 mm/ 18 TPI	S 1122 EF	2	631095000*	11,32
						5	631493000*	23,47
						25	628252000*	103,82
	3-8 mm levhalar, borular, Ø 10-100 mm profiller							
Daraltılmış, taşlanmış	BIM	150	0.9	1.8 mm/ 14 TPI	S 922 BF	2	631093000*	7,25
						5	631491000*	15,07
						25	628253000*	62,61
						100	625491000	233,72
	Levhalar 3-8 mm, borular, profiller Ø 10-175 mm, sıva altı kesimler							
Daraltılmış, taşlanmış	BIM	225	0.9	1.8 mm/ 14 TPI	S 1122 BF	2	631096000*	11,32
						5	631494000*	23,51
						25	628254000*	103,82
						100	625492000	363,20
	0.7-3 mm levhalar, profiller							
Daraltılmış, taşlanmış	BIM	100	0.9	1.4 mm/ 18 TPI	S 522 EF	5	628268000*	14,03
	3-8 mm levhalar, profiller							
Daraltılmış, taşlanmış	BIM	100	0.9	2 mm/ 14 TPI	S 522 BF	5	628267000*	14,02
1.5-4 mm saclar / Ø 0.5-100 mm profiller / Borular / Metal için hızlı kesimler								
Daraltılmış, taşlanmış	BIM	150	1	1,4 mm		5	626566000*	18,30
Daraltılmış, taşlanmış	BIM	150	1	1,8 mm		5	626568000*	18,31
Daraltılmış, taşlanmış	BIM	225	1	1,4 mm		5	626567000*	27,72
Daraltılmış, taşlanmış	BIM	225	1	1,8 mm		5	626569000*	27,72

Metal için, "profesyonel" seri

- Sert uygulamalar için sağlam, hassas, testere bıçağı > 1,0 mm kalınlığında

Versiyon	Materyal	Uzunluk mm	Kalınlık mm	Diş aralığı	Bosch muadili	Paket adedi	Sipariş No.	Fiyat €
	2-12 mm levhalar, borular, Ø 10-100 mm profiller							
Daraltılmış, taşlanmış	BIM	150	1.25	1,8-2.6 mm/ 10-14 TPI	S 925 VF	5	628260000*	21,14
	2-12 mm levhalar, borular, Ø 10-150 mm profiller							
Daraltılmış, taşlanmış	BIM	200	1.25	1,8-2.6 mm/ 10-14 TPI	S 1025 VF	5	631991000*	23,33
	2-12 mm levhalar, borular, Ø 10-175 mm profiller							
Daraltılmış, taşlanmış	BIM	225	1.25	1,8-2.6 mm/ 10-14 TPI	S 1125 VF	5	628261000*	26,19
						25	628262000*	215,84
	2-12 mm levhalar, borular, Ø 10-250 mm profiller							
Daraltılmış, taşlanmış	BIM	300	1.25	1,8-2.6 mm/ 10-14 TPI	S 1225 VF	5	628263000*	25,27
	2-8 mm levhalar, borular, Ø 10-150 mm profiller							
Daraltılmış, taşlanmış	BIM	200	1.25	1.8 mm/ 14 TPI	S 1025 BF	5	631909000*	23,36
	4-10 mm levhalar, borular, Ø 20-100 mm profiller, boru kesme malzemeleri, kırma ve yenileme çalışmaları, cam							
Daraltılmış, taşlanmış	BIM	150	1.6	2,5+3.2 mm/ 8+10 TPI	S 920 CF	5	631992000*	28,39
	4-10 mm levhalar, borular, Ø 20-175 mm profiller, boru kesme malzemeleri, kırma ve yenileme çalışmaları, cam							
Daraltılmış, taşlanmış	BIM	225	1.6	2,5+3.2 mm / 8+10 TPI	S 1120 CF	5	631993000*	41,19
	3-8 mm levhalar, borular, Ø 20-100 mm profiller, boru kesme malzemeleri, dik, hassas ve temiz kesimler için kırma ve yenileme çalışmaları							
Daraltılmış, taşlanmış	BIM	150	1.1	1,4+1.8 mm/ 14+18 TPI	S 926 BEF	5	628255000*	16,03
	3-8 mm levhalar, borular, Ø 20-175 mm profiller, boru kesme malzemeleri, dik, hassas ve temiz kesimler için kırma ve yenileme çalışmaları							
Daraltılmış, taşlanmış	BIM	225	1.1	1,4+1.8 mm/ 14+18 TPI	S 1126 BEF	5	628256000*	26,56
	4-10 mm levhalar, borular, Ø 20-100 mm profiller, boru kesme malzemeleri, dik, hassas ve temiz kesimler için kırma ve yenileme çalışmaları							
Daraltılmış, taşlanmış	BIM	150	1.1	2,5+3.2 mm/ 8+10 TPI	S 926 CHF	5	628257000*	19,67
	4-10 mm levhalar, borular, Ø 20-175 mm profiller, boru kesme malzemeleri, dik, hassas ve temiz kesimler için kırma ve yenileme çalışmaları							
Daraltılmış, taşlanmış	BIM	225	1.1	2,5+3.2 mm/ 8+10 TPI	S 1126 CHF	5	631989000*	26,53
	Mükemmel servis ömrü için ayrı olarak kaynaklı karbür dişler. Metalde doğru ve düz kesimler için, örn. yüksek gerilimli çelik, dökme çelik / gri dökme. Bi-metal testere bıçaklarına kıyasla 20 kat daha uzun kullanım ömrü							
Metal Uygulamaları için	HM	150	1.25	3,0 mm / 8 TPI	S 955 CHM	1	626556000*	18,64
Metal Uygulamaları için	HM	225	1.25	3,0 mm / 8 TPI	S 1155 CHM	1	626557000*	25,40

### Metal için "profesyonel premium" serisi

- Eşsiz, çok agresif ve sağlam dişler, yüksek kesme hızları ve en yüksek dayanıklılık

Versiyon	Materyal	Uzunluk mm	Kalınlık mm	Diş aralığı	Bosch muadili	Paket adedi	Sipariş No.	Fiyat €
----------	----------	------------	-------------	-------------	---------------	-------------	-------------	---------



3-8 mm levhalar, borular, Ø 20-175 mm profil, boru kesme ekipmanları için, düz, hassas ve özellikle son derece hassas kesimler için uzun servis ömrü

Daraltılmış, taşlanmış	BIM	225	0.9	1,4+1.8 mm / 14+18 TPI	S 1136 BEF	2	628258000*	16,05
------------------------	-----	-----	-----	------------------------	------------	---	------------	-------



4-10 mm levhalar, borular, Ø 20-175 mm profil, boru kesme ekipmanları için, düz, hassas ve özellikle son derece hassas kesimler için uzun servis ömrü

Daraltılmış, taşlanmış	BIM	225	1.1	2,5+3.2 mm / 8+10 TPI	S 1136 CHF	2	628269000*	16,20
------------------------	-----	-----	-----	-----------------------	------------	---	------------	-------



Elmas kaplama sayesinde mükemmel takım ömrü (kum 50) Özellikle dökme borularda (çimento astarlı), cam elyaf takviyeli plastiklerde, epoksi ve çok aşındırıcı malzemelerde kullanım için. Dökme demir, Borular, Metal, cam elyaf takviyeli plastik

	DIA	200	1.0	DIA / K50	S 1050 RD	2	626565000*	37,18
--	-----	-----	-----	-----------	-----------	---	------------	-------

### Metal için "Pionier" Serisi

- Kalın ve ince malzemede üniversal ve hızlı

Versiyon	Materyal	Uzunluk mm	Kalınlık mm	Diş aralığı	Bosch muadili	Paket adedi	Sipariş No.	Fiyat €
----------	----------	------------	-------------	-------------	---------------	-------------	-------------	---------



1-8 mm levhalar, Ø 5-100 mm profiller

Daraltılmış, taşlanmış	BIM	150	0.9	Sıkıştırılmış	S 123 XF	2	631911000*	7,14
------------------------	-----	-----	-----	---------------	----------	---	------------	------



1-8 mm levhalar, Ø 5-100 mm profiller

Taşlanmış, taşlanmış	BIM	150	0.9	Sıkıştırılmış	S 123 XF	5	631914000*	20,08
----------------------	-----	-----	-----	---------------	----------	---	------------	-------

### Ahşap ve metal için "esnek" serisi

- Kırılmaz, esnek, testere bıçakları <1,0 mm kalınlığında

Versiyon	Materyal	Uzunluk mm	Kalınlık mm	Diş aralığı	Bosch muadili	Paket adedi	Sipariş No.	Fiyat €
----------	----------	------------	-------------	-------------	---------------	-------------	-------------	---------



Ahşap, çivi ile ahşap, demir dışı metaller, plastik

Daraltılmış, taşlanmış	HCS	300	0.9	2.5 mm/ 10 TPI	S 1211 H	2	631125000*	7,95
------------------------	-----	-----	-----	----------------	----------	---	------------	------

Mükemmel servis ömrü için ayrı olarak kaynaklı karbür dişler. Çok zorlu yıkım işleri için ideal; çivi veya metal elemanlar ile ahşap Bi-metal testere bıçaklarına kıyasla 20 kat daha uzun kullanım ömrü

Ahşap ve Metal Uygulamaları için	HM	150	1.0	6-8 mm	S 956 XHM	1	626559000*	16,16
----------------------------------	----	-----	-----	--------	-----------	---	------------	-------

Ahşap ve Metal Uygulamaları için	HM	225	1.0	6-8 mm	S 1156 XHM	1	626560000*	22,05
----------------------------------	----	-----	-----	--------	------------	---	------------	-------



Ahşap, çivili cilalar, Ø 5-100 mm metal parçalar, saclar, borular, 3-10 mm profiller, 3-100 mm plastikler

Daraltılmış, taşlanmış	BIM	150	0.9	1,8-2.6 mm/ 10-14 TPI	S 922 VF	2	631094000*	7,25
------------------------	-----	-----	-----	-----------------------	----------	---	------------	------

						5	631492000*	15,00
						25	628246000*	54,38



Ahşap, çivili cilalar, Ø 5-175 mm metal parçalar, saclar, borular, 3-10 mm profiller, 3-175 mm plastikler

Daraltılmış, taşlanmış	BIM	225	0.9	1,8-2.6 mm/ 10-14 TPI	S 1122 VF	2	631097000*	9,20
------------------------	-----	-----	-----	-----------------------	-----------	---	------------	------

						5	631495000*	23,46
--	--	--	--	--	--	---	------------	-------

						25	628247000*	110,62
--	--	--	--	--	--	----	------------	--------

						100	625494000	362,83
--	--	--	--	--	--	-----	-----------	--------

## Ahşap ve metal için »Pionier« serisi

- Tüm malzemelerde evrensel ve hızlı

Versiyon	Materyal	Uzunluk mm	Kalınlık mm	Diş aralığı	Bosch muadili	Paket adedi	Sipariş No.	Fiyat €
 <p>Ahşap, çivili ahşap, Ø 5-150 mm metal parçalar, saclar, borular, profiller 3-18 mm, plastikler 5-150 mm</p>								
Daraltılmış, taşlanmış	BIM	200	1.25	Sıkıştırılmış	S 3456 XF	2	631912000*	11,50
						5	631915000*	31,07





## Ahşap için Klasik Seri

- Şantiyede ve bahçede zorlu uygulamalar için

Versiyon	Materyal	Uzunluk mm	Kalınlık mm	Diş aralığı	Bosch muadili	Paket adedi	Sipariş No.	Fiyat €
 <p>Ahşap (ayrıca nemli) 6-100 mm, sunta 6-60 mm, kontrplak, plastik, daldırma kesimleri için özel olarak tasarlanmıştır</p>								
Daraltılmış, taşlanmış	HCS	150	1.25	8.5 mm/ 3 TPI	S 617 K	5	628241000*	14,18
 <p>Ahşap (ayrıca nemli olduğunda) 10-250 mm, dalların çıkarılması, hızlı, kaba kesimler için</p>								
Daraltılmış, taşlanmış	HCS	300	1.25	8.5 mm/ 3 TPI	S 1617 K	5	628242000*	24,60
 <p>Ahşap (ayrıca nemli) 15-190 mm, yakacak odun, hızlı, kaba kesimler için</p>								
Daraltılmış, taşlanmış	HCS	225	1.25	8.5 mm/ 3 TPI	S 1111 K	5	628244000*	19,69







## Ahşap için Profesyonel Seri

- Şantiyede ve bahçede profesyonel uygulamalar için

Versiyon	Materyal	Uzunluk mm	Kalınlık mm	Diş aralığı	Bosch muadili	Paket adedi	Sipariş No.	Fiyat €
 <p>Ahşap 6-100 mm, sunta 6-60 mm, kontrplak, plastik, daldırma kesimleri için özel olarak tasarlanmıştır</p>								
Daraltılmış, taşlanmış	HCS	150	1.25	4.0 mm/ 6 TPI	S 644 D	2	631120000*	4,79
						5	631470000*	11,77
 <p>Ahşap 10-250 mm, sunta 10-100 mm, kontrplak, plastik</p>								
Daraltılmış, taşlanmış	HCS	300	1.25	4.0 mm/ 6 TPI	S 1344 D	2	631122000*	9,62
						5	631472000*	21,43
 <p>Ahşap (ayrıca nemli) 15-190 mm, yakacak odun, dalların çıkarılması</p>								
Daraltılmış, taşlanmış, karbür-kaplamalı	HCS	240	1.5	5.0 mm/ 5 TPI	S 1531 L	2	631139000*	10,64
						5	631488000*	24,94
						25	628245000*	112,97
 <p>Ahşap (ayrıca nemli) 6-100 mm, sunta 6-60 mm, plywood, plastik daldırma kesimler için özel olarak tasarlanmıştır.</p>								
Daraltılmış, taşlanmış	HCS	200	1.25	Sıkıştırılmış	S 2345 X	2	631910000*	11,99
						5	631913000*	23,26

### Özel Kesimler için Uzman Seri

- Metabo, AEG, Black & Decker, Bosch, DeWalt, Flex, Hitachi, Milwaukee, Porter Kablo, Skil ile uyumlu.
- Tüm özel uygulamalar için optimum bıçak testere bıçağı

Versiyon	Materyal	Uzunluk mm	Kalınlık mm	Diş aralığı	Bosch muadili	Paket adedi	Sipariş No.	Fiyat €
	Paslanmaz çelik sac (Inox) 2-4 mm, paslanmaz profiller 2-50 mm, plastik, cam elyaf takviyeli plastik							
HM strip, taşlanmış	HM	115	1.25	1.4 mm/ 18 TPI	S 522 AHM	2	631817000*	23,65
	Dökme çelik boru Ø maks. 6", taş, plastik, cam elyaf takviyeli plastik							
Karbür kaplamalı, grit 30	HM	225	1.25		S 1130 Riff	2	631818000*	20,09
	Karton, polistiren, yalıtım malzemeleri							
Bıçak-bıçak taşlanmış	HCS	150	1		S 713 AW	2	631144000*	7,97
	Havalı beton 6-100 mm, taş 6-100 mm, fiber çimento, cam elyaf takviyeli plastik							
HM-uçlu, side-set	HM	150	1.25	4.3 mm/ 6 TPI	S 641 HM	1	631137000*	19,52
	Havalı beton 10-250 mm, taş 10-250 mm, fiber çimento, cam elyaf takviyeli plastik							
HM-uçlu, side-set	HM	300	1.5	8.5 mm/ 3 TPI	S 1241 HM	1	631146000*	26,07
	Havalı beton 20-350 mm, taş 20-350 mm, fiber çimento, cam elyaf takviyeli plastik							
HM-uçlu, side-set	HM	400	1.5	12.7 mm/ 2 TPI	S 2041 HM	1	631819000*	34,51
	Özellikle mineral yün, köpük (EPS / PUR), Styrodur, Strafor, deri, kauçuk, kağıt, halı gibi özel malzemeler için							
Çift tırtıklı kenarlı bıçak kenarı sayesinde hızlı ve temiz kesimler								
yalıtım malzemesi , kauçuk , karton , polistiren , halı	HCS	300	1.27	Bıçak ağızı zemin	S 1213 AWP	2	626563000*	29,50
	Alçı karton, temiz kesimler için							
Daraltılmış, taşlanmış	BIM	100	0.9	4.2 mm/ 6 TPI	S 528 DF	5	628264000*	16,04
	Alçı karton 8-100 mm. temiz kesimler için							
Daraltılmış, taşlanmış	BIM	150	1.25	4.3 mm/ 6 TPI	S 628 DF	5	631907000*	14,81
	<150 mm malzeme kalınlığındaki duvar, tuğla, gözenekli beton, çimento levhası							
	HM	240	1.5	12.7 mm/ 2 TPI	S 1543 HM	1	631916000*	32,65
	<215 mm malzeme kalınlığındaki duvar, tuğla, gözenekli beton, çimento levhası							
	HM	305	1.5	12.7 mm/ 2 TPI	S 1243 HM	1	631917000*	44,85
	<365 mm malzeme kalınlığındaki duvar, tuğla, gözenekli beton, çimento levhası							
	HM	455	1.5	12.7 mm/ 2 TPI	S 2243 HM	1	631918000*	62,78



*kablosuz olmak doğasında var*



## Ahşap için testere bıçakları

- Ahşapta temiz dalma işlemleri
- Kolay çalıştırma ve temiz kesim sonuçları için dişlerin dışbükey dizisi
- Hassas daldırma derinlikleri için dalgalı derinlik ölçeğine sahip dalma bıçağı



	Bağlantı	Malzeme	Uzunluk mm	Genişlik mm	Diş ölçüsü	Paket adedi	Sipariş No.	Fiyat €
Yumuşak ahşap	Starlock	HCS	45	32	1.3 mm/20 TPI	1	626950000*	11,56
						5	626951000*	54,27
Kaplamalı plakalar, lamine parke temiz kesim işlemleri	Starlock	HCS	45	32	1.8 mm/14 TPI	1	626956000*	17,82

## Ahşap ve Metal için testere bıçaklar

- Uzun servis ömrü ve yüksek kesim kalitesi için yüksek kaliteli Bi-metal dişli
- Hassas daldırma derinlikleri için dalgalı derinlik ölçeğine sahip dalma bıçağı



	Bağlantı	Malzeme	Uzunluk mm	Genişlik mm	Çap	Diş ölçüsü	Paket adedi	Sipariş No.	Fiyat €
Yumuşak ahşap, sert ahşap, çivili ahşap, kaplamalı plakalar, plastik	Starlock	BIM	30	20	–	1.3 mm/20 TPI	1	626952000*	10,53
Yumuşak ahşap, sert ahşap, çivili ahşap, kaplamalı plakalar, plastik	Starlock	BIM	45	32	–	1.3 mm/20 TPI	1	626953000*	17,82
					–		5	626954000*	70,56
Yumuşak ahşap, sert ahşap, çivili ahşap, kaplamalı plakalar, plastik	Starlock	BiM	35	65	–	1.3 mm/20 TPI	1	626955000*	22,34
Soft wood, hard wood, wood with nails, coated boards, plastic, profiles	Starlock	BIM	–	–	85	1.3 mm/20 TPI	1	626960000*	30,23

## Metal için testere bıçakları

- Uzun servis ömrü ve yüksek kesim kalitesi için yüksek kaliteli dişli
- Hassas daldırma derinlikleri için dalgalı derinlik ölçeğine sahip dalma bıçağı



	Bağlantı	Malzeme	Uzunluk mm	Genişlik mm	Diş ölçüsü	Paket adedi	Sipariş No.	Fiyat €
Bakır profiller, alüminyum profiller, NF metal kaplı malzemeler, çiviler	Starlock	BIM	45	32	1.3 mm/20 TPI	1	626957000*	16,66
						5	626958000*	67,62

Bağlantı	Malzeme	Uzunluk mm	Genişlik mm	Diş ölçüsü	Paket adedi	Sipariş No.	Fiyat €
Metal, paslanmaz çelik, sertleştirilmiş vida ve çiviler							
 Starlock	HM	35	32	1.3 mm/20 TPI	1	626959000*	30,51

## Kazıyıcı

- Evrensel kullanım için dayanıklı HCS bıçak



**STARLOCK**

Bağlantı	Malzeme	Uzunluk mm	Genişlik mm	Paket adedi	Sipariş No.	Fiyat €
Fayans yapıştırıcısı, halı, halı yapıştırıcısı						
 Starlock		25	52	1	626961000*	11,22

## Zemin kaplamaları

- Yüksek malzeme kaldırma ve uzun hizmet ömrü için yüksek kaliteli karbür kaplama



**STARLOCK**

Bağlantı	Malzeme	Çap mm	Diş ölçüsü	Paket adedi	Sipariş No.	Fiyat €
Fayans derzleri, macun, fayans yapıştırıcısı, halı yapıştırıcısı söküm işleri						
 Starlock	Karbür, kaplı	85	Riff 30	1	626962000*	34,23
Macun, fayans yapıştırıcısı, halı yapıştırıcısı, harç, kaba ahşap kaldırma işleri						
 Starlock	Karbür, kaplı	78	Riff 30	1	626963000*	23,23



## Multitool için ek aksesuarlar

	Sipariş No.	Fiyat €
 Üçgen Zımpara Taban <ul style="list-style-type: none"> <li>■ Delikli Zımpara Kağıdı Tabanı</li> <li>■ Zımpara kağıdının hızlı ve kolay değiştirilmesi</li> <li>■ Akülü Multitool için, Köşeden köşeye ölçü: 93 mm</li> </ul>	626421000*	21,60

## Toz Emme için Aksesuarlar

	Sipariş No.	Fiyat €
 Ekstraksiyon Nozulu Uyumluluk: DSE 300, DSE 300 Intec, DSE 280 Intec için	624994000*	14,98
 Adaptör 30/35 mm <ul style="list-style-type: none"> <li>■ Emme hortumunu Ø 35 mm konektör ile Ø 30 mm'lik bir ekstraksiyon nozuluna bağlamak için</li> </ul>	624996000*	3,99

## Multitool için setler

	Sipariş No.	Fiyat €
 Fayans Seti <ul style="list-style-type: none"> <li>■ Set fayans harcı veya fayans yapışkanının giderilmesi gibi çeşitli yenileme uygulamaları için ayarlanmıştır. Derz dolgularının çıkarılması, yumuşak duvar karolarındaki daha küçük kesiklerin kesilmesi</li> <li>■ Set İçeriği: 1 x 85 mm Karbür Dairesel Testere Bıçağı (Fayans), 1 x 78 mm Karbür Üçgen Zımpara Tabanı (Fayans), 1 x HCS 53 mm Kazıyıcı, 1 x BIM 32 mm Metal Testere Bıçağı - Daldırma Kesim</li> </ul>	626419000*	80,61
 İç Cephe Kaplama Seti <ul style="list-style-type: none"> <li>■ İlaminat parke ve ahşap parke gibi çeşitli zemin kesimlerinde, kapı alt kısımındaki kısaltma kesimlerinde, ahşap panolardaki dalma kesimlerde kullanılabilir</li> <li>■ Set İçeriği: 1 x HCS 32 mm Ahşap Testere Bıçağı - Dalma Kesim, 1 x BIM 85 mm Ahşap+Metal Dairesel Testere Bıçağı, 1 x HCS 52 mm Kazıyıcı, 1 x BIM 32 mm Metal Testere Bıçağı - Dalma Kesim</li> </ul>	626420000*	60,35

## PROFİL KESME SEHPALARI: İNŞAAT ALANI VE ATÖLYELER İÇİN İDEAL

Tüm Metabo profil kesme modelleri hafif ve dayanıklı KSU 401 ve KSU 251 sehpalarna aksesuar gereksiz monte edilebilir. Tekerlek fonksiyonu sayesinde standın ayaklarını katlayarak taşımak kolay hale gelmiştir. Testere takılı olduğunda bile birkaç adım ile stand katlanabilir ve taşınabilir. Dayanıklı ve güçlü sehpa hem inşaat alanında hem de atölye ortamında kullanım için uygundur.

Dayanıklı ve hafif dizayn orta alanda maks. 250 kg ağırlığı kaldırabilir.

Uzutilabilir iş parçası destekleri 400 cm'ye kadar uzayabilen yan çalışma alanı sayesinde pratik

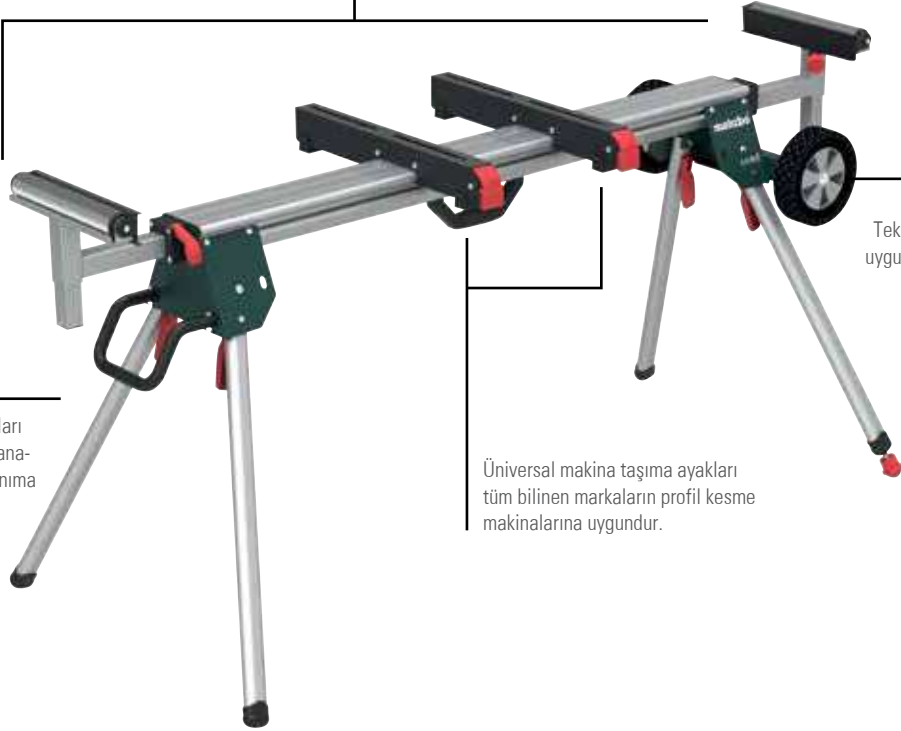

Taşıma tekerlekleri Tekerlekli taşıma özelliği mobil uygulamalar için kolaylık sağlar.

Kitlenebilir katlanabilen ayakları ve güvenli kullanım için ayarlanabilme özelliği sayesinde kullanıma hazırdır.

Üniversal makina taşıma ayakları tüm bilinen markaların profil kesme makinalarına uygundur.

KSU 401



**KSU 251:**  
Kolay taşıma için kompakt dizayn



Terstere takılıken bile konforlu taşıma fonksiyonu



Tek elle katlama ve açma özelliği

Profil kesme için özel aksesuarlar

	Sipariş No.	Fiyat €
<p><b>YENİ</b></p>  <p><b>KSU 251 Kesim Standı</b></p> <ul style="list-style-type: none"> <li>■ Mobil kullanım için tramvay fonksiyonlu stand hem hafif hem sağlam</li> <li>■ Quickly ready to use thanks to lockable folding legs and adjustment option for safe positioning</li> <li>■ Kilitlenebilir katlama ayakları ve ayar seçeneği sayesinde hızla kullanıma hazır</li> <li>■ Hassas bir şekilde kesimi mümkün kılan uzatılabilen aparat</li> <li>■ Makine taşıyıcısı (aletsiz kurulum) tüm tanınmış üreticilerin şerit testereleri için uygun</li> <li>■ 1 çift makine taşıyıcısı (629008000) dahil</li> </ul> <p>Toplam uzunluk: 127 cm - 250 cm Orta bölümdeki maksimum ağırlık yükü: 250 kg Aparat desteği yüksekliği: 92 cm - 99 cm Ağırlık: 23 kg</p>	629005000	274,84
<p><b>YENİ</b></p>  <p><b>KSU 401 Kesim Standı</b></p> <ul style="list-style-type: none"> <li>■ Mobil kullanım için tramvay fonksiyonlu stand hem hafif hem sağlam</li> <li>■ Kilitlenebilir katlama ayakları ve ayar seçeneği sayesinde hızla kullanıma hazır</li> <li>■ Hassas bir şekilde kesimi mümkün kılan uzatılabilen aparat</li> <li>■ Makine taşıyıcısı (aletsiz kurulum) tüm tanınmış üreticilerin şerit testereleri için uygun</li> <li>■ 1 çift makine taşıyıcısı (629008000) dahil</li> </ul> <p>Uzunluk: 168 cm - 400 cm Toplam uzunluk: 168 cm - 400 cm Orta bölümdeki maksimum ağırlık yükü: 250 kg Aparat desteği yüksekliği: 92 cm - 99 cm Ağırlık: 25 kg</p>	629006000	314,50
 <p><b>Makina standı UMS</b></p> <ul style="list-style-type: none"> <li>■ İdeal çalışma yüksekliği ve sağlamlığı için</li> <li>■ Kompakt şekilde katlanabilir</li> <li>■ Ayarlanabilir stand ile yükselebilir</li> <li>■ Hazır monte</li> </ul> <p>Çalışma tezgahı yüksekliği: 83 cm Ağırlık: 12 kg Maksimum ağırlık yükü: 250 kg Destek yüzeyi : 57 x 60 cm Uygun olan makineler : KS 216 M Lasercut, KGS 216 M, KGSV 216 M, KGS 254 M, KGS 216 Plus, KGS 254 Plus / KGS 254 I Plus, KGS 315 Plus, KGSV 72 Xact, KGSV 72 Xact SYM, KS 254 Plus, KS 305 M, KS 305 Plus, KGT 300, KGT 305 M, BAS 260 Swift, BAS 261 Precision, DH 330</p>	631317000	119,18
 <p><b>Makina Standı TSU</b></p> <ul style="list-style-type: none"> <li>■ İdeal çalışma yüksekliği ve sağlamlığı için</li> <li>■ Kompakt şekilde katlanabilir</li> </ul> <p>Ağırlık: 5,9 kg Maksimum ağırlık yükü: 125 kg Uygun olan makineler : TS 254 M</p>	629003000	77,48
 <p><b>Kayar Tabla TS</b></p> <p>Tabla Ölçüsü: 300x185 cm Toplam Uzunluk: 1092mm Temiz ve hassas kesim sonuçları Dört tekerlek aracılığıyla sorunsuz yönlendirme Çit kılavuzu dahil Uygun olan makineler : Tablalı makineler / TS 254 / Tablalı makineler/ TS 254 M / Tablalı makineler/ TS 36-18 LTX BL 254 / Tablalı makineler / TS 36 LTX BL 254 / Tablalı makineler / TS 216 / Tablalı makineler / TS 216 Floor</p>	628900000	221,55
 <p>İş parçası kenarı boyunca hassas testere kesimi için çift kılavuzlu alüminyum paralel kılavuz / kılavuz mesnedi Her iki kılavuz çubukta da ölçek kullanılarak her iki tarafta ayarlanabilir Paralel kılavuz / kılavuz mesnedi ile çalışırken maksimum iş parçası genişliği: 185 mm sağa monte, 300 mm sola monte Akülü daldırmalı daire testere KT 18 LTX 66 BL için uygundur</p>	628029000	88,14
 <p><b>Makina Bağlantı Aparatı</b> <b>Makine Bağlantı Aparatı</b> KSU 251-401 için</p>	629008000	96,71



Şerit testereler



- İndüksiyonla sertleştirilmiş dişlere sahip karbon çeliği
- Uzun kullanım ömrü sayesinde çok ekonomiktir

Ölçüler mm	Diş Perdesi	Kullanıldığı malzemeler	Uyumluluk	Sipariş No.	Fiyat €
1712 x 6 x 0,36	A4 sarmal diş	Ahşap / Plastik / özellikle kavisli kesimler için	'Bas 261	0909057175*	37,78
1712 x 12 x 0,36	A6 peg diş	Ahşap / Plastik	'Bas 261	0909057183*	37,78
2240 x 12 x 0,5	A6 peg diş	Ahşap / Plastik	'Bas 318	0909029244*	37,78
2240 x 6 x 0,5	A4 sarmal diş	Ahşap / Plastik / özellikle kavisli kesimler için	'Bas 318	0909029252*	37,78
2240 x 15 x 0,5	A6 peg diş	Ahşap / Plastik / düz ve temiz kesimler için	'Bas 318	0909029260*	41,01
2240 x 15 x 0,5	A2 tırmık diş	Ahşap / Plastik / Alüminyum	'Bas 318	0909029279*	41,01

Profil kesme için özel aksesuarlar



- Dairesel Kesme Aparatı
- Maks. Kanal Yüksekliği / BAS 261 Hassasiyet: 30 mm / BAS 318 Hassasiyet: 105 mm
  - Dairesel kesimler veya konik kesimler için (Eğimli Tabla ile)
  - Dairesel kesim için 6 mm şerit testere bıçağı gereklidir
- Uygun olan makinalar : BAS 261 Precision, BAS 318 Precision

Sipariş No.

Fiyat €

631327000

82,58

NFR 18 LTX 90 BL için Çivi



- Kağıda dizili şerit çiviler
- D34° Aralıklı çivi dizilimi
- Eurocode: 5

Çap mm	Uzunluk mm	Versiyon	Paket adedi	Sipariş No.	Fiyat €
2,8	50	Halka, Galvanizli G12	4.000	630149000	46,80
2,8	50	Halka	4.000	630150000	34,72
2,8	63	Halka, Galvanizli G12	4.000	630151000	53,34
2,8	63	Halka	4.000	630152000	40,76
2,8	75	Halka, Galvanizli G12	4.000	630153000	57,87
2,8	75	Halka	4.000	630154000	50,81
3,1	90	Halka, Galvanizli G12	3.000	630155000	97,90
3,1	90	Halka	3.000	630156000	59,87

## Tek kullanımlık çift taraflı bıçak 2'li



- Tüm yumuşak ahşaplar için

Ölçüler mm	Çift taraflı	Uyumluluk	Paket adedi	Sipariş No.	Fiyat €
260 x 18,6 x 1	■	HC 260 C	2	0911030713*	35,47

## HSS Planya bıçağı 2'li



- Tüm yumuşak ahşaplar ve sert ahşaplar için
- Yeniden bilenebilir
- % 18 tungsten = daha uzun takım ömrü

Ölçüler mm	Çift taraflı	Uyumluluk	Paket adedi	Sipariş No.	Fiyat €
260 x 20 x 3		HC 260 C	2	0911030721*	71,40
332 x 12 x 1,5	■	DH 330, DH 316	2	0911063549*	78,66

## Karbür planya bıçağı 2'li



- Tüm sert ahşaplar için, özellikle egzotik ahşaplar, lamine ahşap, sert kağıt, kumaşla güçlendirilmiş laminatlar
- Panel malzemeleri ve plastikler
- Yeniden bilenebilir, uzun takım ömrü











Ölçüler mm	Çift taraflı	Uyumluluk	Paket adedi	Sipariş No.	Fiyat €
260 x 20 x 3		HC 260 C	2	0911030730*	232,32

## HSS ve Karbür Planya bıçağı dönüştürme seti



- HSS ve Karbür planya bıçaklarını kullanmak için gereklidir





Ölçüler mm	Çift taraflı	Uyumluluk	Paket adedi	Sipariş No.	Fiyat €
260		HC 260 C	2	0911030845*	73,11

Nozullar		Sipariş No.	Fiyat €
	Geniş jet nozulu, 50 mm ■ Kurutma ve boya çıkarmak için H 16-500, HE 20-600, HE 23-650 Kontrol H 1600, HE 2000, HE 2300 Kontrol için uygundur	630001000*	9,67
	Geniş jet nozulu, 75 mm ■ Daha büyük yüzeylerden eski boyayı sıyırma H 16-500, HE 20-600, HE 23-650 Kontrol, H 1600, HE 2000, HE 2300 Kontrol için uygundur	630002000*	10,53
	Deflektör nozulu, 75 mm ■ Pencere çerçevelerinde eski boyayı temizlemek için Pencere çerçevelerinde eski boyayı temizlemek için	630003000*	10,53
	■ Bükülmeden ve şekillendirilmeden önce plastik boruları vb. Isıtmak için; fit plastik manşonlarda daralma, (ör. kablo uçlarında)H 16-500, HE 20-600, HE 23-650 Kontrol, H 1600, HE 2000, HE 2300 Kontrol için uygundur	630004000*	9,41
	Nozul, 20 mm ■ Spot ısıtma için, örn. lehimleme ve kaynak H 16-500, HE 20-600, HE 23-650 Kontrol, H 1600, HE 2000, HE 2300 Kontrol için uygundur	630022000*	9,28
	Geniş Yarık Nozul, ■ Nozule uyması için 630011000 redüksiyon nozülü gereklidir ■ Yalnızca elektronik sistemli sıcak hava tabancaları için ■ HE 20-600, HE 23-650 Kontrol, HE 2000, HE 2300 Kontrol, HG 18 LTX 500 için uygun	630000000*	10,33
	Küçültme Nozulu, ■ Noktasal ısıtma için, örneğin lehimleme ve kaynak ■ 630000000 geniş yarıklı nozul ile uyumlu (film kaynağı için) Yalnızca elektronik sistemli sıcak hava tabancaları için ■ H 16-500, HE 20-600, HE 23-650 Kontrol, H 1600, HE 2000, HE 2300 Kontrol, HG 18 LTX 500 için uygun	630011000*	9,10
	Nozul, 9 mm. ■ 630006000 yarık nozulunun ve 630007000 kaynak nozulunun takılması için. Ayrıca, nokta ısıtması için uygundur (örneğin, lehimleme vekaynak) ■ Sadece elektronik donanımlı sıcak hava tabancaları için HE 20-600, HE 23-650 Kontrol, HE 2000, HE 2300 Kontrol için uygundur	630005000*	9,08
	Kesik nozul ■ PVC brandalar ve kaplamaların üst üste kaynaklanması için ■ Nozulu takmak için, 630005000 kodlu nozul azaltıcıya ihtiyaç vardır ■ Sadece elektronik donanımlı sıcak hava tabancaları için HE 20-600, HE 23-650 Kontrol, HE 2000, HE 2300 Kontrol için uygundur	630006000*	10,00
	Kaynak nozulu ■ Plastik kaynak teli ile çalışmak için (çap 5 mm'ye kadar!) ■ Kaynak nozulu takmak için, 630005000 nolu azaltma nozuluna ihtiyaç duyulmaktadır. ■ Sadece elektronik donanımlı sıcak hava tabancaları için HE 20-600, HE 23-650 Kontrol, HE 2000, HE 2300 Kontrol için uygundur	630007000*	15,85

## Nozul Set

Nozul Set		Sipariş No.	Fiyat €
	Ek nozul paketi ■ İçerik: dişli nozul burcu ve iki nozul (enjeksiyon memesi ve düz nozul dişli burç için uygun) ■ Uygunluk: KE 3000 için.	630885000*	8,45

## Toz Torbaları

PE Toz torbaları		Sipariş No.	Fiyat €
	<p>PE toz torbası - 25/30 l</p> <ul style="list-style-type: none"> <li>■ Temiz, basit ve hızlı temizleme</li> </ul> <p>Uygunluk: ASA 25 L PC, ASA 30 L PC Inox Paket adedi: 5</p>	630298000	56,46
	<p>PE toz torbası - 35/50 l</p> <ul style="list-style-type: none"> <li>■ Kağıt filtre torbası hacminin 20 katı. İnce tozla tıkanma olmaz (özellikle kuvars tozu)</li> <li>■ Çok miktarda ince tozun oluştuğu uygulamalar için çok uygundur. (örn. Sıvanın yüzeylerden çıkarılması, öğütülmesi ve şapın çıkarılması vb.)</li> <li>■ M ve H sınıfı süpürgelerin tüm gereksinimlerini karşılar. örneğin: yenileme freze makineleri, yenileme öğütücü, uzun boyunlu zımparalar, duvar kovalayıcıları vb.</li> <li>■ Temiz, basit ve hızlı temizleme ve bertarafı için</li> </ul> <p>Uygunluk: ASR 2025 / ASR 25 M SC / ASR 25 L SC / ASR 36-18 LTX BL 25 M SC / ASR 36-18 LTX BL 25 L SC Paket adedi: 5</p>	630275000	48,00
	<p>PE toz torbası - 35/50 l</p> <ul style="list-style-type: none"> <li>■ Kağıt filtre torbası hacminin 20 katı. PE atık torbaları ince tozla tıkanmaz (özellikle kuvars tozu) kağıt filtre torbaları gibi.</li> <li>■ Taş tozu için özellikle uygundur</li> <li>■ M ve H sınıfı süpürgelerin tüm gereksinimlerini karşılar</li> <li>■ Temiz, basit ve hızlı temizleme ve bertarafı için</li> </ul> <p>Uygunluk: ASR 35 L AutoClean, ASR 35M, ASR 35 L/M/H ACP, ASR 50 M S C Paket adedi: 5</p>	630325000	104,14
Polar filtre çantası		Sipariş No.	Fiyat €
	<p>Polar filtre çantası</p> <ul style="list-style-type: none"> <li>■ Polar filtre torbaları, kağıt torbalardan daha iyi ve kolay açılır</li> <li>■ Az miktarda ince tozun oluştuğu uygulamalar için çok uygundur</li> <li>■ Yönlendiriciler, planya kalınlaştırıcılar, küçük rastgele yörünge zımparaları ve yörünge zımparaları vb.Gibi ahşap işleme makineleriyle kullanım için idealdir.</li> <li>■ Geliştirilmiş mekanik stabilite</li> <li>■ 20 l'lik maksimum konteyner hacmine sahip çok amaçlı ve özel elektrikli süpürgeler için uygundur</li> </ul> <p>Uygunluk: AS 1200 / ASA 1201 / AS 20 L Paket adedi: 5</p>	631629000	23,31
	<p>Polar filtre çantası</p> <ul style="list-style-type: none"> <li>■ Polar filtre çantası</li> <li>■ Polar filtre torbaları kağıttan daha iyi ve kolay açılır</li> <li>■ Geliştirilmiş mekanik stabilite</li> </ul> <p>Uygunluk: ASA 25 L PC, ASA 30 L PC Inox Paket adedi: 5</p>	630296000	39,30
	<p>Polar filtre çantası</p> <ul style="list-style-type: none"> <li>■ Polar filtre torbaları, kağıt torbalardan daha iyi ve kolay açılır</li> <li>■ Az miktarda ince tozun oluştuğu uygulamalar için çok uygundur. (örn. Boya ve vernik kaplamalarının taşlanması ve çıkarılması veya küçük çaplı kısa delme işleri)</li> <li>■ Yönlendiriciler, planya kalınlaştırıcılar, küçük rastgele yörünge zımparaları ve yörünge zımparaları vb.Gibi ahşap işleme makineleriyle kullanım için idealdir.</li> <li>■ Geliştirilmiş mekanik stabilite maksimum 32 litrelik konteyner hacmi olan çok amaçlı ve özel elektrikli süpürgeler için uygundur</li> </ul> <p>Uygunluk: ASA 1202 / ASA 32 L Paket adedi: 5</p>	631665000	43,94
	<p>Polar filtre torbası - 25/35 l</p> <ul style="list-style-type: none"> <li>■ Polar filtre torbaları kağıttan daha iyi ve kolay açılır</li> <li>■ Geliştirilmiş mekanik stabilite</li> <li>■ Maksimum 25/35 l konteyner hacmi ile tüm çok amaçlı ve özel emiş üniteleri için uygundur.</li> </ul> <p>Uygunluk: ASR 35 L AutoClean, ASR 35 M AutoClean, ASR L / M ACP, ASR 25 L SC Paket adedi: 5</p>	630343000	51,12
	<p>Polar filtre torbası - 45/50 l</p> <ul style="list-style-type: none"> <li>■ Polar filtre torbaları kağıttan daha iyi ve kolay açılır</li> <li>■ Geliştirilmiş mekanik stabilite için</li> </ul> <p>Uygunluk: ASR 50 L SC, ASR 50 M SC Paket adedi: 5</p>	630359000	65,71

## Kağıt Filtre Kartuşları

## Kağıt filtre torbası



Kağıt filtre torbası, 27 litre  
Uygunluk: ASA 9011  
Paket adedi: 5

Sipariş No.

Fiyat €

631348000

24,80

## Toz torbası



Elektrikli süpürge olmadan çalışmak için toz torbası  
Hacim 1.5l  
Daire testereler için uygundur KS 18 LTX 66 BL, KT 18 LTX 66 BL, KS 18 LTX 57, KS 66 FS, KS 85 FS

Sipariş No.

Fiyat €

628028000\*

52,12

## Kartuş Filtreler



## Kağıt filtre kartuşları

- M sınıfı tozlara karşılık geliruygunluk:

ASA 2025, ASR 2025, ASR 2050, SHR 2050 M, ASR 35 L / M AutoClean, ASR 25 L SC, ASR 35 L / M ACP, ASR 50 L / M SC  
Paket adedi: 2

Sipariş No.

Fiyat €

631933000

144,36



## 2 Polyester filtre kartuşları

- M sınıfı tozlara karşılık gelir
- Grafit / toner ve vakumlama sıvılarını emmek için de uygundur.

Uygunluk: ASA 2025, ASR 2025, ASR 2050, SHR 2050 M, ASR 35 L / M AutoClean, ASR 25 L SC, ASR 50 L / M SC, ASR 35 L / M ACP  
Paket adedi: 2

Sipariş No.

Fiyat €

631934000

184,15



## 2 adet HEPA filtre kartuşları

- Toz sınıfı H'ye (HEPA 13) karşılık gelir
- HEPA = yüksek verimli özel hava filtresi
- İnce tozların% 99,995'ini 3 µ üzerinde korur.

Uygunluk: ASR 2025, ASR 2050, SHR 2050 M, ASR 35 L / M AutoClean, ASR 35 L / M / H ACP  
Paket adedi: 2

Sipariş No.

Fiyat €



630326000

362,56





## Süpürge için Hortum

- Tüm standart elektrikli süpürgeler için uygundur
- Konektör Ø 58/33 mm vakumlanırken rahat kullanım ve maksimum hareket özgürlüğü için streç emiş hortumu
- Gelişmiş ergonomi için döner mafsal
- Süngü bağlantılı ve kauçuk konektörlü (iç Ø 27 mm, dış Ø 33 mm)
- Antistatik özelliği (631939000 modeli)

	Hortum Uzunluğu mt	Hortum İç Çap mm	Hortum Dış Çap mm	Bağlantı Çapı mm	Sipariş No.	Fiyat €
	3,5	27	33	27	631938000*	129,38
	3,5	27	33	27	631939000*	188,29
	4	38	45	27	630177000*	217,03

## Süpürge için Hortum

	Malzeme	Hortum İç Çap mm	Hortum Dış Çap mm	Sipariş No.	Fiyat €
	Plastik	28	35	630798000*	23,52
	Plastik	40	45	630796000*	32,88

## Kablosuz kontrol sistemi

- Akülü makina ile çalışmaya başlarken veya çalışmayı bitirirken, elektrikle çalışan süpürge otomatik olarak başlar / durur.
- Hortuma bağlı verici üzerindeki düğme ile elektrikli süpürgein manuel olarak çalıştırılması da mümkündür.
- Vericideki "titreşim algılama" işlevi, titreşimleri algılayarak elektrikli süpürgein otomatik olarak çalıştırılmasına / kapatılmasına izin verir.
- Titreşimler çok düşükse, verici doğrudan makinaya da bağlanabilir.
- Çok delikli tutucu bant sayesinde verici tüm hortum çaplarına sabitlenebilir.
- Start / Stop kablosuz kontrolü, elektrikle çalışan bir alet için entegre güç soketinin işlevinin yerini alır.

















	Sipariş No.	Fiyat €
 <p>Kablosuz kontrol start / stop seti</p> <ul style="list-style-type: none"> <li>■ Radyo Frekansı 2402 - 2445 Mhz</li> <li>■ Sinyal Gücü - 6 dBm</li> <li>■ Güç Kaynağı CR2032</li> </ul>	630231000	164,37
 <p>Kablosuz kontrol seti</p> <ul style="list-style-type: none"> <li>■ Radyo Frekansı 2402 - 2445 Mhz</li> <li>■ Sinyal Gücü - 6 dBm</li> <li>■ Güç Kaynağı CR2032</li> </ul>	630256000	71,57
 <p>Kablosuz kontrol cihazı yedek kayış</p> <ul style="list-style-type: none"> <li>■ 3' lü yedek kayış</li> </ul>	630403000	24,09

## Güvenlik kayış sistemleri

- Emniyete alınmış makinanın düşmesini önlemek veya hafifletmek için sağlam emniyet kemeri
- Twist-Lock-Sistemli halkalar sayesinde güvenli bağlantıda istem dışı gevşeme olmaz
- Entegre döner mafsalsayesinde bükülmeden veya dolanmadan yüksek hareket serbestliği
- Uluslararası güvenlik standardı ANSI / ISEA 121-2018 sertifikalı

	Sipariş No.	Fiyat €
 <p>Makine emniyet kayışı</p> <ul style="list-style-type: none"> <li>■ Döndürme kilit sistemli karabina sayesinde güvenli bağlantıda istem dışı gevşeme olmaz</li> <li>■ Entegre döner mafsalsayesinde bükülmeden veya sıkışmadan yüksek derecede serbest hareket</li> <li>■ Maks. Ağırlık: 5 kg'ya kadar</li> </ul>	628969000	36,93
 <p>Makine emniyet kayışı</p> <ul style="list-style-type: none"> <li>■ Hızlı bağlantı: Her iki ucunda da güvenli döndürme kilit sistemine sahip karabina sayesinde saniyeler içinde kullanıma hazır</li> <li>■ Entegre döner mafsalsayesinde bükülmeden veya sıkışmadan yüksek derecede serbest hareket</li> <li>■ Maks. Ağırlık: 5 kg'ya kadar</li> </ul>	628970000	47,10
 <p>Makine emniyet kayışı</p> <ul style="list-style-type: none"> <li>■ Yüksek alanlarda çalışırken alet emniyet kemeri takmak için</li> <li>■ Maks. Ağırlık: 4 kg'ya kadar</li> </ul>	628967000	43,04
 <p>Makine emniyet kayışı</p> <ul style="list-style-type: none"> <li>■ Tüm Metabo LiHD aküler DS çeşitleri için</li> <li>■ Döner kilit sistemli karabina sayesinde güvenli bağlantının istemsiz gevşemesini engeller</li> </ul>	628965000	20,86
 <p>D Halkalı emniyet kemeri - 10'lü</p> <ul style="list-style-type: none"> <li>■ Maksimum güvenlik için ekstra güçlü, çepeçevre kapalı D halkalı yırtılmaz naylon kayış</li> <li>■ Emniyet bandı (628964000) kullanılarak emniyet kemerinin alete kolay ve güvenli bağlanması</li> <li>■ Maks. Ağırlık: 3 kg'ya kadar</li> </ul>	628963000	47,90
 <p>Kendinden yapışkanlı güvenlik bandı - 2.8 mt</p> <ul style="list-style-type: none"> <li>■ Emniyet kemerinin alete D halkalı (628963000) kolay ve güvenli bir şekilde tutturulması için emniyet bandı</li> <li>■ Yüklenebilir bağlantıların kolay ve hızlı oluşturulması için kendinden yapışkanlı, esnek silikon bant</li> <li>■ Entegre yırtılmaz cam elyaf ağ sayesinde yüksek derecede bağlantı güvenliği</li> <li>■ Gerekirse bant herhangi bir kalıntı bırakmadan aletten çıkarılabilir</li> <li>■ Maks. Ağırlık: 5 kg'ya kadar</li> </ul>	628964000	54,54

Bahçe makinaları için aksesuarlar

		Sipariş No.	Fiyat €
	<p>Çim Makası Bıçağı</p> <ul style="list-style-type: none"> <li>■ 11,5 cm</li> <li>■ Metabo Quick Sistem: Aletsiz hızlı değişim</li> <li>■ Uygunluk: Powermaxx SGS 12 Q / SGS 18 LTX Q için</li> </ul>	628424000	37,87
	<p>Çit Makası Bıçağı</p> <ul style="list-style-type: none"> <li>■ 20 cm</li> <li>■ Metabo Quick Sistem: Aletsiz hızlı değişim</li> <li>■ Uygunluk: Powermaxx SGS 12 Q / SGS 18 LTX Q için</li> </ul>	628425000	49,50
	<p>Teleskopik Tutamak</p> <ul style="list-style-type: none"> <li>■ 90 ila 102 cm arasında ayarlanabilir</li> <li>■ Uygunluk: Powermaxx SGS 12 Q / SGS 18 LTX Q için</li> </ul>	628426000	112,57
	<p>Omuz Askısı</p> <ul style="list-style-type: none"> <li>■ Omuz bölgesinde yumuşak ped</li> <li>■ Pratik karabina sayesinde hızlı bağlantı</li> <li>■ Uygunluk: LB 18 LTX BL için</li> </ul>	628427000	14,76
	<p>Askı Sırt Takımı</p> <ul style="list-style-type: none"> <li>■ Omuz bölgesinde yumuşak ped</li> <li>■ Pratik karabina sayesinde hızlı bağlantı</li> </ul>	628428000	49,67
	<p>Misina Kafası</p> <ul style="list-style-type: none"> <li>■ Çalışma sırasında makara kafasına kısa bir dokunuşla misinanın kolay ayarlanması</li> <li>■ Metabo Quick Misina Değişimi</li> <li>■ Uygunluk: FSD ve FSB 36-18 LTX BL 40 için</li> </ul>	628429000	36,59
	<p>Yedek Misina</p> <ul style="list-style-type: none"> <li>■ Çim, hafif yabancı otları biçmek için dalga desenli misina</li> <li>■ Uzunluk: 30 mt</li> <li>■ Kalınlık: 2mm</li> </ul>	628430000	11,48
	<p>3 Kesici Kenarlı Bıçak</p> <ul style="list-style-type: none"> <li>■ 255 x 2,3 x 25,4 mm</li> <li>■ Yoğun çalılıkların veya otların kesilmesi için, dikenli çitleri budamak için</li> <li>■ Uygunluk: FSD ve FSB 36-18 LTX BL 40 için</li> </ul>	628432000	38,39
	<p>4 Kesici Kenarlı Bıçak</p> <ul style="list-style-type: none"> <li>■ 254 x 1,5 x 25 mm</li> <li>■ Güçlü, kuru ot veya yabancı otların kesilmesi için, saz ve ince çalılar için uygundur.</li> <li>■ Uygunluk: FSD ve FSB 36-18 LTX BL 40 için</li> </ul>	628433000	43,40
	<p>Bıçak Bağlantı Adaptörü</p> <ul style="list-style-type: none"> <li>■ Kesici kenarlı bıçakları takmak için</li> <li>■ Uygunluk: FSD ve FSB 36-18 LTX BL 40 için</li> </ul>	628434000	18,29
	<p>Çim Biçme Makinası Bıçağı</p> <ul style="list-style-type: none"> <li>■ Yüksek kaliteli biçme bıçağı</li> <li>■ Kesme genişliği: 36 cm</li> <li>■ Uygunluk: RM 36-18 LTX BL 36 için</li> </ul>	628422000	31,80
	<p>Çim Biçme Makinası Bıçağı</p> <ul style="list-style-type: none"> <li>■ Yüksek kaliteli biçme bıçağı</li> <li>■ Kesme genişliği: 46 cm</li> <li>■ Uygunluk: RM 36-18 LTX BL 46 için</li> </ul>	628435000	43,30
	<p>15 cm Zincir Palası</p> <ul style="list-style-type: none"> <li>■ Uygunluk: MS 18 LTX 15 için</li> </ul>	628712000	29,97
	<p>40 cm Zincir Palası</p> <ul style="list-style-type: none"> <li>■ Uygunluk: MS 36 - 18 LTX BL 40 için</li> </ul>	628437000	00,00
	<p>15 cm Testere Zinciri</p> <ul style="list-style-type: none"> <li>■ Uygunluk: MS 18 LTX 15 için</li> </ul>	628713000	23,59
	<p>40 cm Testere Zinciri</p> <ul style="list-style-type: none"> <li>■ Uygunluk: MS 36 - 18 LTX BL 40 için</li> </ul>	628439000	35,64
	<p>Teleskopik tutamak</p> <ul style="list-style-type: none"> <li>■ Ağaç bakımında ve direk budama makinesi olarak rahat çalışma için kauçuk tutma yeri ve kol dayanağı bulunan ultra hafif</li> <li>■ Toplam uzunluk: 120cm ile 180 cm arasında ayarlanabilir</li> <li>■ Uygunluk: MS 18 LTX 15 için</li> </ul>	628714000	202,78

# GRUP JETCO 8

**METAL ŐERİT TESTERELER**  
**MASAÜSTÜ TORNA TEZGAHLARI ve AKSESUARLARI**  
**MASAÜSTÜ FREZE / MATKAP TEZGAHLARI ve AKSESUARLARI**



# KILAVUZ ÇEKME MAKİNASI

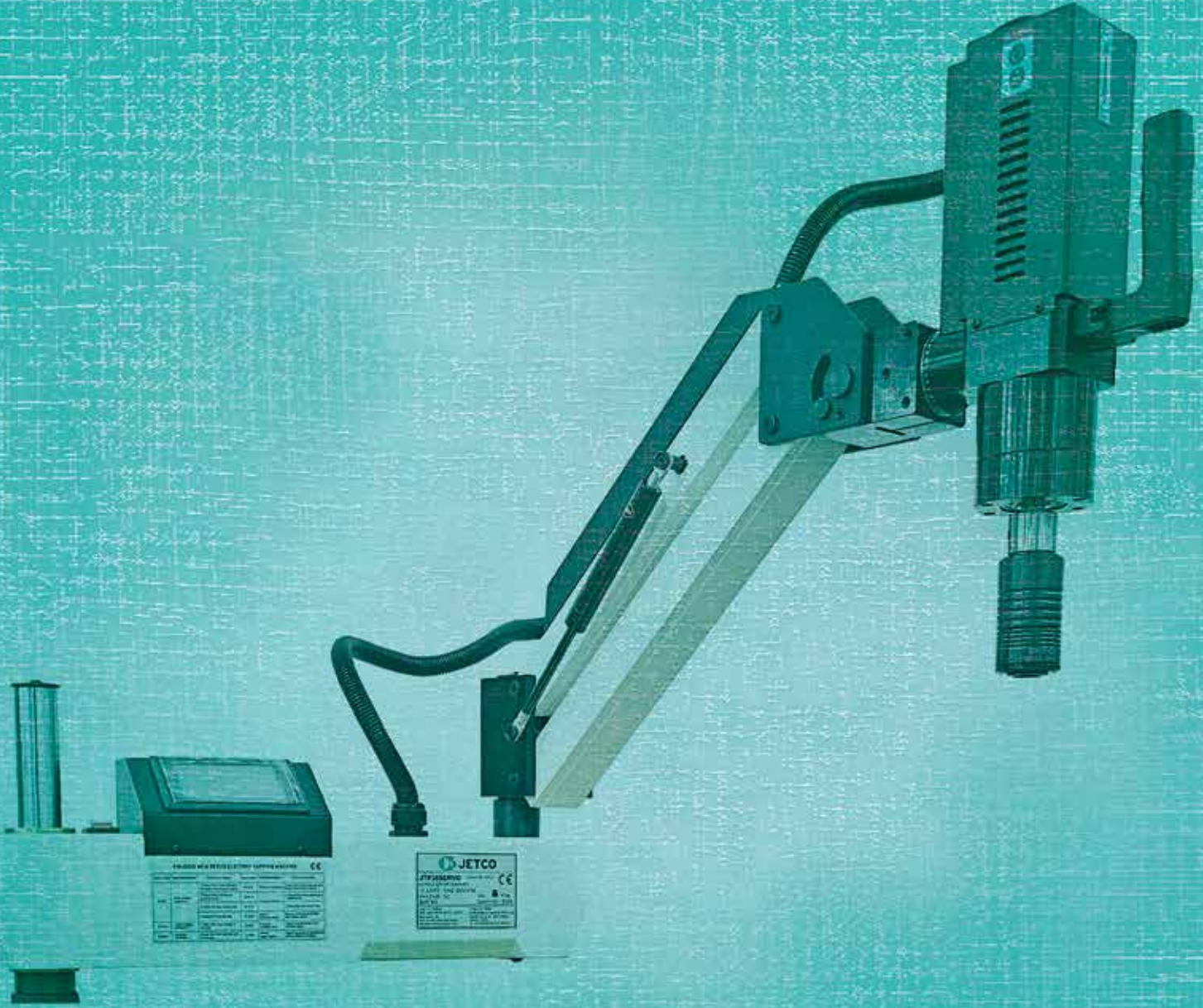





Teknik Özellikler	JTP-24 SERVO	JTP-24 SERVO-C	JTP-36 SERVO	JTP-36 SERVO-C
Volt	220V / 50Hz		220V / 50Hz	
Çalışma mesafesi	1100mm		1100mm	
Soğutucu sistem	-	Var	-	Var
Hava üfleme sistemi	-	Var	-	Var
Motor gücü	1.2 kW		1.2 kW	
Klavuz çekme kapasitesi	M6-M24		M6-M36	
Maksimum hız	200 rpm		156 rpm	
Standızsız ağırlık	48 kg		55 kg	
Stand ile ağırlık	120 kg		127 kg	
Standızsız Liste Fiyatı USD	1.270.00 USD	1.440.00 USD	1.430.00 USD	1.600.00 USD
Standlı Liste Fiyatı USD	1.720.00 USD	1.890.00 USD	1.880.00 USD	2.050.00 USD

Ürünlerin teknik özellikleri ve standart aksesuarlarında önceden bildirim yapmaksızın değişiklik yapma hakkımız saklıdır.

## METAL ŞERİT TESTERELER

METAL ŞERİT TESTERELER



j e t c o

JETCO



**JBS-180M**
**180 mm**
**Kayış Kasnak**
**Monofaze**
**1.650.00 - USD**
**Standart Aksesuarlar**

**Hidrolik Aşağı İlerleme Sistemi**

**Soğutma Sistemi**

**Kesim Sonu Durma Sivici**

**Emniyet Sivikli Kasnak Kapağı**

**Ayarlanabilir Dayama Kolu**

Teknik Özellikler	Birim	JBS-180M
Kesme kapasitesi 90°	mm	○ 178 □ 178 x 305
Kesme kapasitesi 45°	mm	○ 127 □ 120 x 125
Şerit testere ölçüleri	mm	19.05 x 0.8 x 2362
Mengene açısı aralığı		0 - 45°
Şerit hızları: 4 kademe	m/dak	22 - 34 - 49 - 64
Çalışma voltajı	Volt	230 V
Motor gücü	kW	0.55 kW (3/4 HP)
Ölçüler (BxGxY)	mm	1235 x 430 x 955
Ağırlık	kg	135

**4 Kademeli Kasnak Sistemi**

**Mengene**

**Testere Gergi Ayar Sistemi**

**Şerit Testere & Talaş Fırçası**

**Kolay Taşıma Tutamağı**

Ürünlerin teknik özellikleri ve standart aksesuarlarında önceden bildirim yapmaksızın değişiklik yapma hakkımız saklıdır.

**JBS-180T**
**180 mm**
**Kayış Kasnak**
**Trifaze**
**1.650.00 - USD**
**Standart Aksesuarlar**

**Hidrolik Aşağı İlerleme Sistemi**

**Soğutma Sistemi**

**Kesim Sonu Durma Sıvici**

**Emniyet Siviçli Kasnak Kapağı**

**Ayarlanabilir Dayama Kolu**

**4 Kademeli Kasnak Sistemi**

**Mengene**

**Testere Gerji Ayar Sistemi**

**Şerit Testere & Talaş Fırçası**

**Kolay Taşıma Tutamağı**

Teknik Özellikler	Birim	JBS-180T
Kesme kapasitesi 90°	mm	○ 178 □ 178 x 305
Kesme kapasitesi 45°	mm	○ 127 □ 120 x 125
Şerit testere ölçüleri	mm	19.05 x 0.8 x 2362
Mengene açısı aralığı		0 - 45°
Şerit hızları: 4 kademe	m/dak	22 - 34 - 49 - 64
Çalışma voltajı	Volt	400 V
Motor gücü	kW	0.55 kW (3/4 HP)
Ölçüler (BxGxY)	mm	1235 x 430 x 955
Ağırlık	kg	135

Ürünlerin teknik özellikleri ve standart aksesuarlarında önceden bildirim yapmaksızın değişiklik yapma hakkımız saklıdır.



**JBS-180GT**
**180 mm**
**Şanzımanlı**
**Trifaze**
**2.080.00 - USD**
**Standart Aksesuarlar**

**Hidrolik Aşağı İlerleme Sistemi**

**Soğutma Sistemi**

**Kesim Sonu Durma Sıvici**

**Emniyet Siviçli Kasnak Kapağı**

**Ayarlanabilir Dayama Kolu**

**3 Kademeli Şanzıman Sistemi**

**Mengene**

**Testere Gerçi Ayar Sistemi**

**Şerit Testere & Talaş Fırçası**

**Kolay Taşıma Tutamağı**

Teknik Özellikler	Birim	JBS-180GT
Kesme kapasitesi 90°	mm	○ 178 □ 178 x 305
Kesme kapasitesi 45°	mm	○ 127 □ 120 x 125
Şerit testere ölçüleri	mm	19.05 x 0.8 x 2362
Mengene açısı aralığı		0 - 45°
Şerit hızları: 3 kademe	m/dak	34 - 50 - 65
Çalışma voltajı	Volt	400 V
Motor gücü	kW	0.75 kW (1 HP)
Ölçüler (BxGxY)	mm	1285 x 500 x 1000
Ağırlık	kg	145

Ürünlerin teknik özellikleri ve standart aksesuarlarında önceden bildirim yapmaksızın değişiklik yapma hakkımız saklıdır.

**JBS-200T**
**200 mm**
**Kayış Kasnak**
**Trifaze**
**2.700.00 - USD**

**Standart Aksesuarlar**

Hidrolik Aşağı İlerleme Sistemi



Soğutma Sistemi



Kesim Sonu Durma Sivici



Emniyet Sivikli Kasnak Kapağı



Ayarlanabilir Dayama Kolu



4 Kademeli Kasnak Sistemi



Kolay Sıkmayı Sağlayan Mengene



Testere Gergi Ayar Sistemi



Şerit Testere &amp; Talaş Fırçası



Kolay Taşıma Tutamağı

Teknik Özellikler	Birim	JBS-200T
Kesme kapasitesi 90°	mm	○ 200 □ 178 x 305
Kesme kapasitesi 45°	mm	○ 127 □ 120 x 125
Şerit testere ölçüleri	mm	19.05 x 0.8 x 2362
Mengene açısı aralığı		0 - 45°
Şerit hızları: 4 kademe	m/dak	24 - 41 - 61 - 82
Çalışma voltajı	Volt	400 V
Motor gücü	kW	0.75 kW (1 HP)
Ölçüler (BxGxY)	mm	1235 x 430 x 1100
Ağırlık	kg	180

Ürünlerin teknik özellikleri ve standart aksesuarlarında önceden bildirim yapmaksızın değişiklik yapma hakkımız saklıdır.





## MASAÜSTÜ TORNA TEZGAHLARI

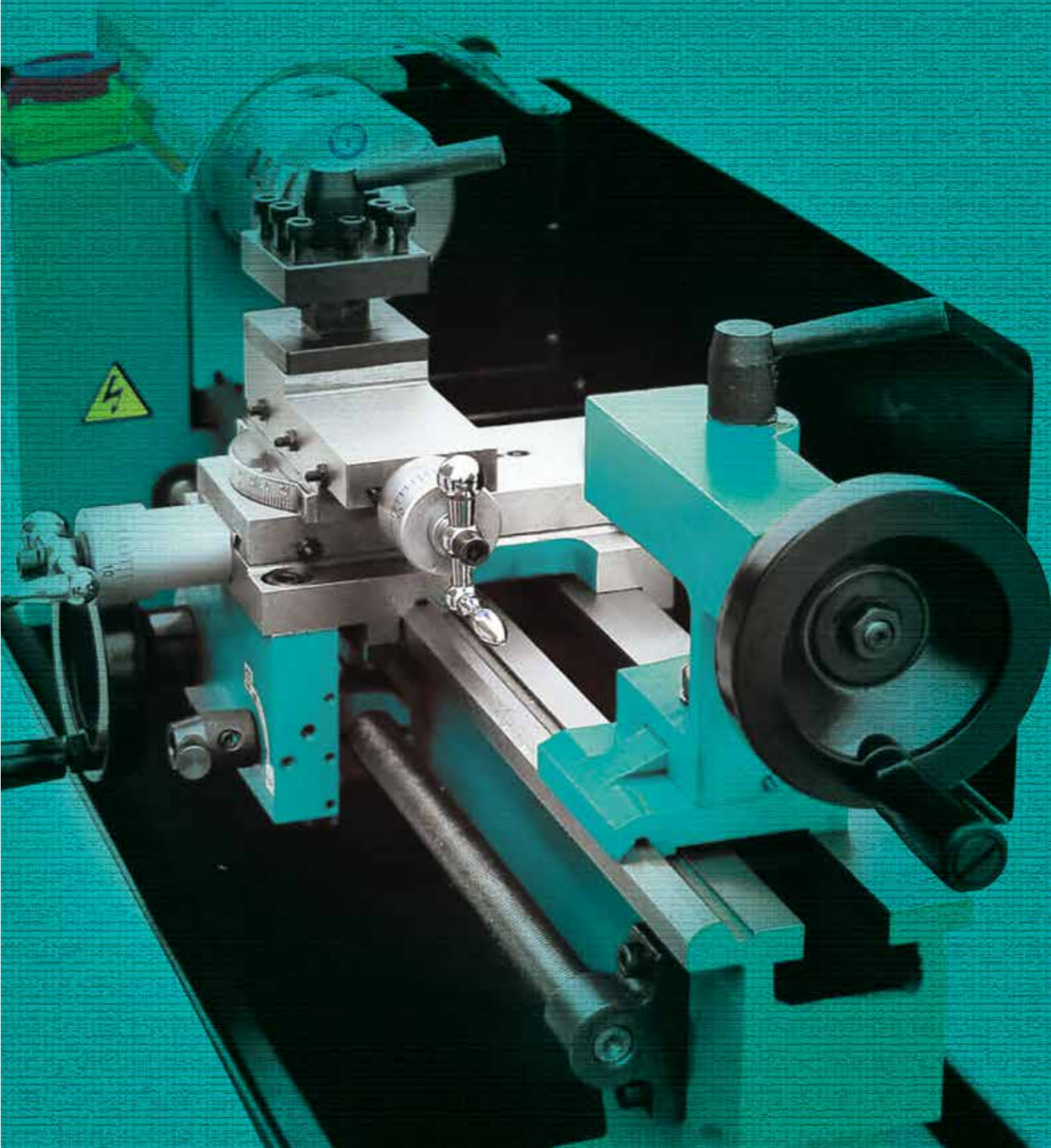

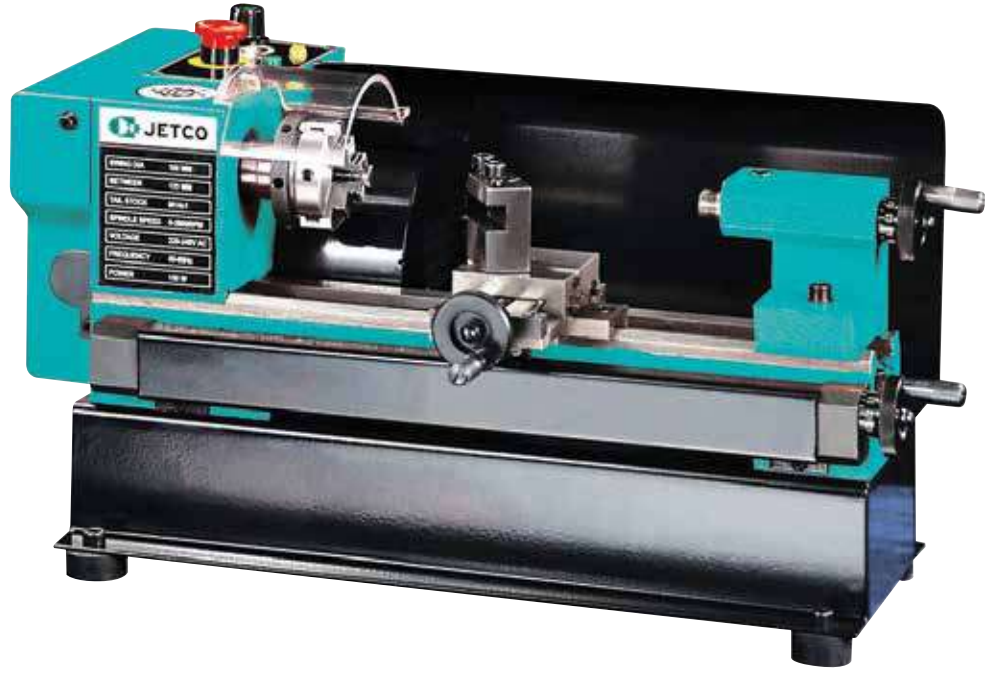
**JML-1**
**Ø 110 mm**
**Elektronik Hız Kontrolü**
**Monofaze**
**715.00 - USD**

Teknik Özellikler	Birim	JML-1
Banko üzeri çap	mm	Ø 110
Puntalar arası mesafe	mm	125
Fener mili delik çapı	mm	Ø 10
Takım ölçüsü	mm	8 x 8
Enine support hareketi	mm	50
İş mili hızları: elektronik hız kontrollü	devir / dakika	100 - 3800
Karşı punta hareketi	mm	23
Karşı punta ucu	mm	M14x1
Çalışma voltajı	volt	230
Motor çıkış gücü	watt	150
Ölçüler (B x G x Y)	mm	500 x 400 x 310 mm
Ağırlık	kg	14 kg

**Standart Donanım**

- Elektronik hız kontrolü
- Tek yönlü kalemlik
- Üç ayaklı ayna Ø 50 mm
- Mikro sviçli ayna siperliği
- Hareket mili koruma muhafazası
- Talaş muhafazası
- Aşırı akım sigortası ve acil stop butonu
- Avadanlık

**Opsiyonel Aksesuarlar**

				
4 Ayaklı Kepenkli Ayna 50 mm JML-A10180	2 Yönlü Kalemlik JML-A10155	Açılı Kalemlik JML-A10154	Sabit Ara Yatak JML-A10152	Otomatik İlerleme Sistemi JML-A10153
				
Karşı Punta Mandreni 8 mm JML-A10159	Döner Punta JML-A10156	Düz Ayna JML-A10158	11 Parça Kater Seti 8x8 mm JML-A10005	Stand JML-A10000

Ürünlerin teknik özellikleri ve standart aksesuarlarında önceden bildirim yapmaksızın değişiklik yapma hakkımız saklıdır.

















**JML-2**
**Ø 180 mm**
**Elektronik Hız Kontrolü**
**Monofaze**
**1.230.00 - USD**

Teknik Özellikler	Birim	JML-2
Banko üzeri çap	mm	Ø 180
Puntalar arası mesafe	mm	300 mm
Mil koniği	mm	MT-3
Fener mili delik çapı	mm	Ø 20
Takım ölçüsü	mm	8 x 8
Enine support hareketi	mm	65
İş mili hızları: Elektronik hız kontrollü		
1. kademe	devir / dakika	100 - 1100
2. kademe	devir / dakika	100 - 2500
Çapraz support hareketi	mm	55
Karşı punta koniği		MT-2
Hatveler		
Metrik:	mm	0.4 - 2 (10 kademe)
İnç:	TPI	12 - 52 (8 kademe)
Çalışma voltajı	volt	230
Ana motor gücü	watt	250
Ölçüler (B x G x Y)	mm	720 x 360 x 390
Ağırlık	kg	37

**Standart Donanım**

- İki kademeli sağ/sol dönüşlü elektronik hız kontrolü
- Dört yöllü kalemlik
- Üç ayaklı ayna Ø 80 mm
- Mikro sviçli ayna siperliği
- Hareket mili koruma muhafazası
- Ayna ters ayakları
- Değiştirme dişlileri
- Sabit punta MT-2
- Araba otomatik ilerlemesi
- Açılı çapraz support (sağ - sol 45°)
- Diş çekebilme özelliği (metrik - inç)
- Karşı punta pinol cetveli
- Karşı punta konik ayarı
- Talaş muhafazası
- Aşırı akım sigortası ve acil stop butonu
- Aşırı yük lambası
- Avadanlık

**Opsiyonel Aksesuarlar**

				
4 Ayaklı Kepenkli Ayna 80 mm JML-A10010	Sabit Ara Yatak JML-A10008	Gezer Ara Yatak JML-A10009	Taşlama Aparatı JML-A10131	Dijital Devir Göstergesi JML-A10030
				
Düz Ayna 160 mm JML-A10007	Döner Punta MT2 JML-A10014	Karşı Punta Mandreni 13 mm JML-A10012	Kolay Kalemlik Değiştirme Aparatı JML-A10011	Özel Tutamak Seti JML-A10001
				
8 adet Değiştirme Dişlileri JML-A10002	13 adet Değiştirme Dişlileri JML-A10003	11 Parça Kater Seti 8x8 mm JML-A10005	Stand JML-A10000	

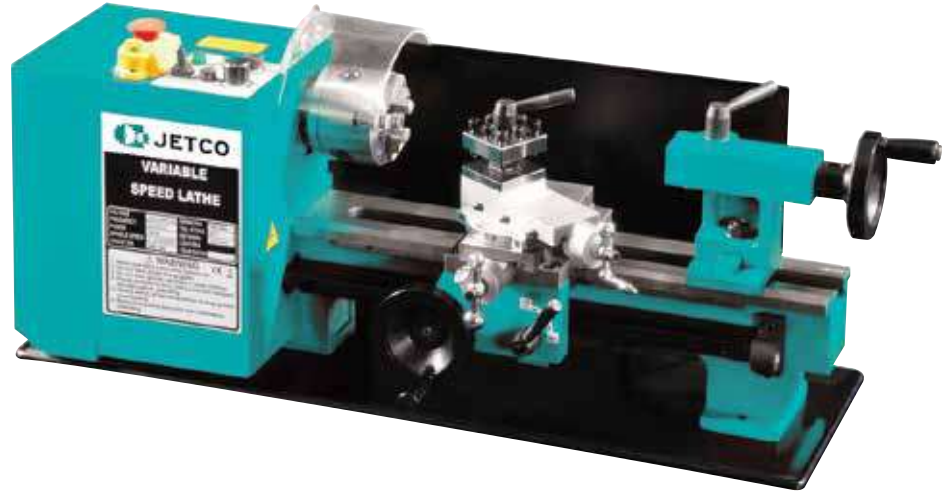













**JML-2S**
**Ø 180 mm**
**Elektronik Hız Kontrolü**
**Monofaze**
**1.535.00 - USD**

Teknik Özellikler	Birim	JML-2S
Banko üzeri çap	mm	Ø 180
Puntalar arası mesafe	mm	300 mm
Mil koniği	mm	MT-3
Fener mili delik çapı	mm	Ø 20
Takım ölçüsü	mm	8 x 8
Enine support hareketi	mm	65
İş mili hızlar: Elektronik hız kontrollü	devir / dakika	100 - 2500
Çapraz support hareketi	mm	55
Karşı punta koniği		MT-2
Hatveler		
Metrik:	mm	0.4 - 2 (10 kademe)
İnç:	TPI	12 - 52 (8 kademe)
Çalışma voltajı	volt	230
Ana motor gücü	watt	500
Ölçüler (B x G x Y)	mm	720 x 300 x 290
Ağırlık	kg	50

**Standart Donanım**

- Sağ/sol dönüşlü elektronik hız kontrolü
- Dört yollu kalemlik
- Üç ayaklı ayna Ø 80 mm
- Mikro sviçli ayna siperliği
- Hareket mili koruma muhafazası
- Ayna ters ayakları
- Değiştirme dişlileri
- Sabit punta MT-2
- Araba otomatik ilerlemesi
- Açılı çapraz support (sağ - sol 45°)
- Diş çekebilme özelliği (metrik - inç)
- Karşı punta pinol cetveli
- Karşı punta konik ayarı
- Talaş muhafazası
- Aşırı akım sigortası ve acil stop butonu
- Aşırı yük lambası
- Avadanlık

**Opsiyonel Aksesuarlar**

				
4 Ayaklı Kepenkli Ayna 80 mm JML-A10010	Sabit Ara Yatak JML-A10008	Gezer Ara Yatak JML-A10009	Taşlama Aparatı JML-A10131	Dijital Devir Göstergesi JML-A10030
				
Düz Ayna 160 mm JML-A10007	Döner Punta MT2 JML-A10014	Karşı Punta Mandreni 13 mm JML-A10012	Kolay Kalemlik Değiştirme Aparatı JML-A10011	Özel Tutamak Seti JML-A10001
				
8 adet Değiştirme Dişlileri JML-A10002	13 adet Değiştirme Dişlileri JML-A10003	11 Parça Kater Seti 8x8 mm JML-A10005	Stand JML-A10000	

Ürünlerin teknik özellikleri ve standart aksesuarlarında önceden bildirim yapmaksızın değişiklik yapma hakkımız saklıdır.

Dijital Devir Göstergesi



**JML-3S**

**Ø 210 mm**

**Elektronik Hız Kontrolü**







**Monofaze**

**2.865.00 - USD**

Teknik Özellikler	Birim	JML-3S
Banko üzeri çap	mm	Ø 210
Puntalar arası mesafe	mm	410 mm
Mil koniği	mm	MT-3
Fener mili delik çapı	mm	Ø 20
Takım ölçüsü	mm	10 x 10
Enine support hareketi	mm	100
İş mili hızları: 6 kademe	devir / dakika	150 - 2000
Çapraz support hareketi	mm	70
Karşı punta koniği		MT-2
Hatveler		
Metrik:	mm	0,25 - 3
İnç:	TPI	8 - 24
Çalışma voltajı	volt	230
Ana motor gücü: (Kömürlü Motor)	watt	1000
Ölçüler (B x G x Y)	mm	1000 x 550 x 400
Ağırlık	kg	94

Standart Donanım
Sağ/sol dönüşlü elektronik hız kontrolü
İş mili dijital hız göstergesi
Dört yollu kalemlik
Üç ayaklı ayna Ø 100 mm
Mikro sviçli ayna siperliği
Hareket mili koruma muhafazası
Ayna ters ayakları
Değiştirme dişlileri
Sabit punta MT-2
Araba ve support otomatik ilerlemesi
Açılı çapraz support (sağ - sol 45°)
Sağ - sol diş çekebilme özelliği (metrik - inç)
Karşı punta pinol cetveli
Karşı punta konik ayarı
Talaş muhafazası
Aşırı akım sigortası ve acil stop butonu
Aşırı yük lambası
Avadanlık

### Opsiyonel Aksesuarlar

				
4 Ayaklı Kepenkli Ayna 100 mm JML-A10029	Sabit Ara Yatak JML-A10160	Gezer Ara Yatak JML-A10161	Döner Punta MT2 JML-A10024	Karşı Punta Mandreni 13 mm JML-A10027
				
Düz Ayna 160 mm JML-A10162	11 Parça Kater Seti JML-A10022	Dolaplı Stand JML-A10164		

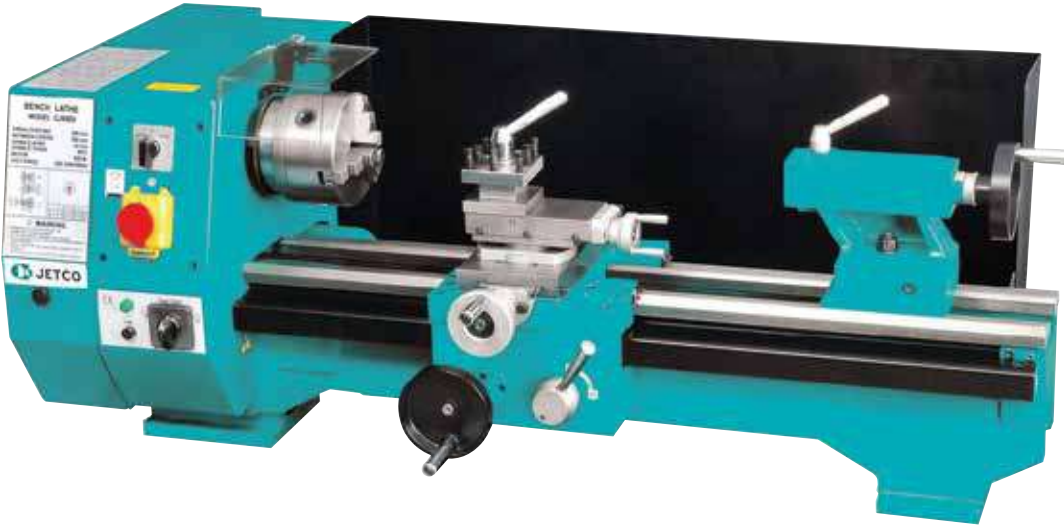

**JML-4**
**Ø 250 mm**
**6 Kademeli Devir**
**Monofaze**
**2.560.00 - USD**

Teknik Özellikler	Birim	JML-4
Banko üzeri çap	mm	Ø 250
Puntalar arası mesafe	mm	550 mm
Mil koniği	mm	MT-3
Fener mili delik çapı	mm	Ø 20
Takım ölçüsü	mm	10 x 10
Enine support hareketi	mm	110
İş mili hızları: 6 kademe	devir / dakika	125 - 2000
Çapraz support hareketi	mm	75
Karşı punta koniği		MT-2
Hatveler		
Metrik:	mm	0.4 - 3 (12 kademe)
İnç:	TPI	10 - 44 (8 kademe)
Çalışma voltajı	volt	230
Ana motor gücü	watt	550
Ölçüler (B x G x Y)	mm	1140 x 600 x 450
Ağırlık	kg	145

**Standart Donanım**















- Sağ/sol dönüşlü 6 kademeli iş mili hızı
- Dört yönlü kalemlik
- Üç ayaklı ayna Ø 125 mm
- Mikro sviçli ayna siperliği
- Hareket mili koruma muhafazası
- Ayna ters ayakları
- Değiştirme dişlileri
- Sabit punta MT-2
- Araba ve support otomatik ilerlemesi
- Açılı çapraz support (sağ - sol 45°)
- Karşı punta pinol cetveli
- Karşı punta konik ayarı
- Talaş muhafazası
- Aşırı akım sigortası ve acil stop butonu
- Avadanlık

**Opsiyonel Aksesuarlar**

				
4 Ayaklı Kepenkli Ayna 125 mm JML-A10025	Sabit Ara Yatak JML-A10019	Gezer Ara Yatak JML-A10020	Döner Punta MT2 JML-A10024	Talaşma Aparatı JML-A10131
				
Düz Ayna 220 mm JML-A10023	11 Parça Kater Seti JML-A10022	Dolaplı Stand JML-A10018		

Ürünlerin teknik özellikleri ve standart aksesuarlarında önceden bildirim yapmaksızın değişiklik yapma hakkımız saklıdır.

**AKSESUARLAR**

Ürün	Model No.	Tanım	Liste Fiyatı (USD)
	JML-A10005	Kater Seti - 11 Parça 8x8 mm (JML1-JML2-JML2S)	88.66
	JML-A10022	Kater Seti - 11 Parça 10x10 mm (JML3-JML3S-JML4)	147.86
	JML-A10153	Otomatik İlerleme (JML1)	97.32
	JML-A10180	4 Ayaklı Kepenkli Ayna 50mm (JML1)	166.83
	JML-A10010	4 Ayaklı Kepenkli Ayna 80 mm (JML2/JML2S)	224.96
	JML-A10029	4 Ayaklı Kepenkli Ayna 100 mm (JML3 / JML3S)	242.65
	JML-A10025	4 Ayaklı Kepenkli Ayna 125 mm (JML4)	261.61
	JML-A10158	Düz Ayna (JML1)	37.92
	JML-A10007	Düz Ayna - 160 mm (JML2 / JML2S)	66.98
	JML-A10162	Düz Ayna (JML3 / JML3S)	66.98
	JML-A10023	Düz Ayna - 220 mm (JML4)	84.67
	JML-A10152	Sabit Arayatak (JML1)	54.35
	JML-A10008	Sabit Arayatak (JML2 / JML2S)	87.20
	JML-A10009	Gezer Arayatak (JML2 / JML2S)	75.83
	JML-A10160	Sabit Arayatak (JML3 / JML3S)	92.26
	JML-A10161	Gezer Arayatak (JML3 / JML3S)	79.62
	JML-A10019	Sabit Arayatak (JML4)	131.44
	JML-A10020	Gezer Arayatak (JML4)	108.69
	JML-A10156	Döner Punta (JML1)	41.71
	JML-A10014	Döner Punta MT2 (JML2 / JML2S)	41.71
	JML-A10024	Döner Punta MT2 (JML3 / JML3S)	84.67
	JML-A10159	Karşı Punta Mandreni - 8 mm (JML1)	66.98
	JML-A10012	Karşı Punta Mandreni - 13 mm + MT2 (JML2 / JML2S)	84.67
	JML-A10027	Karşı Punta Mandreni - 13 mm + MT2 (JML3 / JML3S)	87.20
	JML-A10131	Taşlama Aparatı (JML2 - JML2S - JML4)	276.78
	JML-A10154	Açılı Kalemlik (JML1)	75.83
	JML-A10155	2 Yollu Kalemlik (JML1)	41.71
	JML-A10030	Dijital Devir Göstergesi (JML2 - JML2S)	312.16
	JML-A10001	Özel Tutamak Seti (JML2 - JML2S)	218.65
	JML-A10002	Değiştirme Dişlileri - 8 Parça (JML2 - JML2S)	160.51
	JML-A10003	Değiştirme Dişlileri - 13 Parça (JML2 - JML2S)	235.07
	JML-A10011	Hızlı Kalemlik Değiştirme Aparatı (JML2 - JML2S)	267.94
	JML-A10000	Stand (JML1 - JML2 - JML2S)	160.51
	JML-A10164	Stand (JML3 - JML3S)	436.02
	JML-A10018	Stand (JML4)	436.02
	321374	Stand (JML2305)	305.85



# MASAÜSTÜ FREZE ve MATKAP TEZGAHLARI

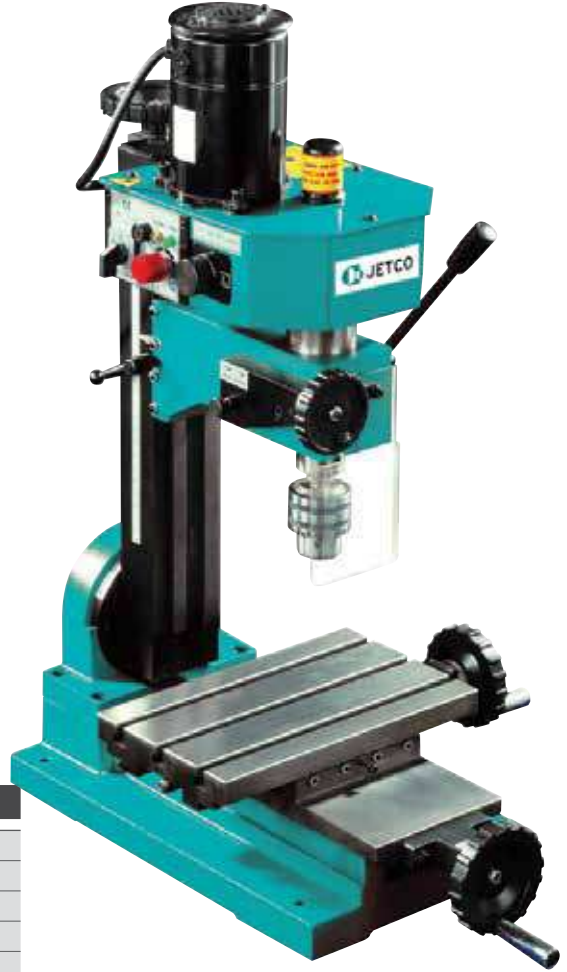

**JMD-1**
**Ø 10 mm**
**Elektronik Hız Kontrolü**
**Monofaze**
**920.00 - USD**

**Açılı Sütun Hareketi**

Teknik Özellikler	Birim	JMD-1
Delme kapasitesi	mm	Ø 10
Alın tarama kapasitesi	mm	Ø 10
Yüzey tarama kapasitesi	mm	Ø 16
X eksenı doğrusal hareketi	mm	180
Y eksenı enine hareketi	mm	130
Kafanın Z eksen hareketi	mm	230
İş mili konikliği		MT2
Sütun genişliği	mm	140
İş mili ile tabla arası maksimum mesafe	mm	220
Tabla ölçüleri	mm	240 x 145
T-Kanal ölçüsü	mm	8
Kafanın açılmal hareketi	derece	+/- 45
İş mili hızları:		
1.kademe	devir / dakika	100 - 1000
2.kademe	devir / dakika	100 - 2000
Ana motor gücü	watt	150
Ölçüler (B x G x Y)	mm	400 x 320 x 600 mm
Ağırlık	kg	40 kg

**Standart Donanım**

- İki kademeli ve sağ-sol dönüşlü potansiyometre ile elektronik hız kontrolü
- Mikro kademeli olarak manuel iş mili hareket sistemi
- Açılı işlemler için 45° sola - 45° sağa yatabilen sütun
- Bara mili M10
- 1-10 mm, MT-2 malafalı mandren
- Üç eksende kama ayarı
- İş mili koruyucu siperliği
- Aşırı yük uyarı lambası
- Aşırı akım sigortası
- Avadanlık

**Opsiyonel Aksesuarlar**

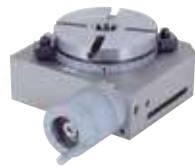
**Pratik Mengene 50 mm**  
JMD-A10035

**Döner Tabla 100 mm**  
JMD-A10094

**Divizör Aparatı**  
JMD-A10094/1

**Karşı Punta**  
JMD-A10094/2

**12 Parça Bağlama Seti**  
JMD-A10104

**Yağ Tavası**  
JMD-A10107

**Stand**  
JMD-A10000



**JMD-2**
**Ø 13 mm**
**Elektronik Hız Kontrolü**
**Monofaze**
**1.230.00 - USD**

**Açılı Sütun Hareketi**

**Standart Donanım**

- İki kademeli ve potansiyometre ile elektronik hız kontrolü
- Mikro kademeli olarak manuel iş mili hareket sistemi
- Açılı işlemler için 45° sola - 45° sağa yatabilen sütun
- Bara mili M13
- 1-13 mm, MT-3 malafalı mandren
- Üç eksende kama ayarı
- İş mili koruyucu siperliği
- Aşırı yük uyarı lambası
- Aşırı akım sigortası ve acil stop butonu
- Avadanlık

Teknik Özellikler	Birim	JMD-2
Delme kapasitesi	mm	Ø 13
Alın tarama kapasitesi	mm	Ø 16
Yüzey tarama kapasitesi	mm	Ø 30
X eksenı doğrusal hareketi	mm	220
Y eksenı enine hareketi	mm	100
Kafanın Z eksen hareketi	mm	180
İş mili konikliği		MT3
Sütun genişliği	mm	170
İş mili ile tabla arası maksimum mesafe	mm	280
Tabla ölçüleri	mm	390 x 92
T-Kanal ölçüsü	mm	12
Kafanın açılmal hareketi	derece	+/- 45
İş mili hızları:		
1.kademe	devir / dakika	100 - 1100
2.kademe	devir / dakika	100 - 2500
Ana motor gücü (DC Motor)	watt	350
Ölçüler (B x G x Y)	mm	520 x 500 x 700 mm
Ağırlık	kg	50 kg

**Opsiyonel Aksesuarlar**

**Pratik Mengene 50 mm**  
JMD-A10035

**Döner Tabla 100 mm**  
JMD-A10094

**Divizör Aparatı**  
JMD-A10094/1

**Karşı Punta**  
JMD-A10094/2

**İş Mili Dijital Hız Göstergesi**  
JMD-A10030

**Stand**  
JMD-A10000

**JMD-2S**
**Ø 13 mm**
**Elektronik Hız Kontrolü**
**Monofaze**
**1.535.00 - USD**

**Açılı Sütun Hareketi**

**Standart Donanım**

- Potansiyometre ile elektronik hız kontrolü
- Mikro kademeli olarak manuel iş mili hareket sistemi
- Açılı işlemler için 45° sola - 45° sağa yatabilen sütun
- Bara mili M13
- 1-13 mm, MT-3 malafalı mandren
- Üç eksenle kama ayarı
- İş mili koruyucu siperliği
- Aşırı yük uyarı lambası
- Aşırı akım sigortası ve acil stop butonu
- Avadanlık

Teknik Özellikler	Birim	JMD-2S
Delme kapasitesi	mm	Ø 13
Alın tarama kapasitesi	mm	Ø 16
Yüzey tarama kapasitesi	mm	Ø 30
X eksenli doğrusal hareketi	mm	220
Y eksenli enine hareketi	mm	100
Kafanın Z eksen hareketi	mm	180
İş mili konikliği		MT3
Sütun genişliği	mm	170
İş mili ile tabla arası maksimum mesafe	mm	280
Tabla ölçüleri	mm	390 x 92
T-Kanal ölçüsü	mm	12
Kafanın açılma hareketi	derece	+/- 45
İş mili hızları	devir / dakika	100 - 2500
Ana motor gücü	watt	500
Ölçüler (B x G x Y)	mm	520 x 500 x 700 mm
Ağırlık	kg	50 kg

**Opsiyonel Aksesuarlar**

**Pratik Mengene 50 mm**  
JMD-A10035

**Döner Tabla 100 mm**  
JMD-A10094

**Divizör Aparatı**  
JMD-A10094/1

**Karşı Punta**  
JMD-A10094/2

**İş Mili Dijital Hız Göstergesi**  
JMD-A10030

**Stand**  
JMD-A10000

**JMD-3**
**Ø 25 mm**
**Elektronik Hız Kontrolü**
**Monofaze**
**3.580.00 - USD**

Teknik Özellikler	Birim	JMD-3
Delme kapasitesi	mm	Ø 25
Alın tarama kapasitesi	mm	Ø 16
Yüzey tarama kapasitesi	mm	Ø 50
X eksenı doğrusal hareketi	mm	400
Y eksenı enine hareketi	mm	145
Kafanın Z eksen hareketi	mm	300
İş mili konikliği		MT3
Sütun genişliği	mm	230
İş mili ile tabla arası maksimum mesafe	mm	380
Tabla ölçüleri	mm	550 x 160
T-Kanal ölçüsü	mm	12
Kafanın açılmal hareketi	derece	-
İş mili hızları:		
1.kademe	devir / dakika	100 - 1000
2.kademe	devir / dakika	100 - 2000
Ana motor gücü	watt	600
Ölçüler (B x G x Y)	mm	760 x 720 x 930 mm
Ağırlık	kg	165 kg

**Standart Donanım**

- İş mili elektronik hız kontrolü
- Bara mili M16
- 1-16 mm, MT-3 malafalı mandren
- Üç eksende kama ayarı
- Mikro sviçli iş mili koruyucu siperliği
- Aşırı yük uyarı lambası
- Aşırı akım sigortası ve acil stop butonu
- Avadanlık

**Opsiyonel Aksesuarlar**



**JMD-3S**
**Ø 25 mm**
**Elektronik Hız Kontrolü**
**Monofaze**
**3.890.00 - USD**

- İş Mili Hız Göstergesi
- Kılavuz Çekme Fonksiyonu
- 1000 Watt Elektronik Hız Kontrollü Motor
- Hassas İlerleme
- Derinlik Göstergesi



Teknik Özellikler	Birim	JMD-3S
Delme / Kılavuz çekme kapasitesi	mm	Ø 25 / M12
Alın tarama kapasitesi	mm	Ø 16
Yüzey tarama kapasitesi	mm	Ø 50
X eksenı doğrusal hareketi	mm	400
Y eksenı enine hareketi	mm	145
Kafanın Z eksen hareketi	mm	300
İş mili konikliği		MT3
Sütun genişliği	mm	230
İş mili ile tabla arası maksimum mesafe	mm	380
Tabla ölçüleri	mm	550 x 160
T-Kanal ölçüsü	mm	12
Kafanın açısıl hareketi	derece	- 45 / +90
İş mili hızları: Elektronik hız kontrollü	devir / dakika	100 - 1750
Ana motor gücü	watt	1000
Ölçüler (B x G x Y)	mm	760 x 720 x 930 mm
Ağırlık	kg	165 kg

**Standart Donanım**

- Mikro kademeli olarak manuel iş mili hareket sistemi
- İş mili dijital hız ve derinlik göstergesi
- Dokunmatik panel
- Kılavuz çekme fonksiyonu
- Açılı kafa sağ/sol
- Bara mili M16
- 1-16 mm, MT-3 malafalı mandren
- Üç eksende kama ayarı
- Mikro sviçli iş mili koruyucu siperliği
- Aşırı akım sigortası ve acil stop butonu
- Avadanlık

**Opsiyonel Aksesuarlar**

**JMD-4**
**Ø 30 mm**
**Elektronik Hız Kontrolü**
**Monofaze**
**5.220.00 - USD**

• Dijital Açı Göstergesi  
• Derinlik Göstergesi

Teknik Özellikler	Birim	JMD-4
Delme / Kılavuz çekme kapasitesi	mm	Ø 30 / M16
Alın tarama kapasitesi	mm	Ø 40
Yüzey tarama kapasitesi	mm	Ø 55
X eksenli doğrusal hareketi	mm	410
Y eksenli enine hareketi	mm	245
Kafanın Z eksen hareketi	mm	335
İş mili konikliği		MT4
Sütun genişliği	mm	290
İş mili ile tabla arası maksimum mesafe	mm	400
Tabla ölçüleri	mm	240 x 820
T-Kanal ölçüsü	mm	14
Kafanın açılma hareketi	derece	+/- 45
İş mili hızları: Elektronik hız kontrollü	devir / dakika	100 - 1600
Ana motor gücü	watt	1500
Ölçüler (B x G x Y)	mm	1160 x 920 x 1110 mm
Ağırlık	kg	335 kg

**Standart Donanım**

Mikro kademeli olarak manuel iş mili hareket sistemi  
Açılı işlemler için 45° sola - 45° sağa dönebilen kafa ve dijital açı göstergesi  
Bara mili M16  
1-16 mm, MT-3 malafalı mandren  
Üç eksende kama ayarı  
Z eksen RAPID ilerlemesi  
Mikro sviçli iş mili koruyucu siperliği  
Aşırı yük uyarı lambası  
Aşırı akım sigortası ve acil stop butonu  
Avadanlık

**Opsiyonel Aksesuarlar**

Pratik Mengene 100 mm  
JMD-A10036



Döner Tabla 100 mm  
JMD-A10094



Divizör Aparatı  
JMD-A10094/1



Karşı Punta  
JMD-A10094/2



X Eksen İlerleme Motoru  
JMD-A10141



Kabinli Stand  
JMD-A10114



Açılı Sütun Hareketi

<b>AKSESUARLAR</b>			
<b>Ürün</b>	<b>Model No.</b>	<b>Tanım</b>	<b>Liste Fiyatı (USD)</b>
	JMD-A10094	Döner Tabla 100 mm (JMD1-JMD2-JMD2S-JMD3-JMD3S)	<b>798.74</b>
	JMD-A10094/1	Divizör Aparatı (JMD1-JMD2-JMD2S-JMD3-JMD3S)	<b>183.25</b>
	JMD-A10094/2	Karşı Punta (JMD1-JMD2-JMD2S-JMD3-JMD3S)	<b>200.94</b>
	JMD-A10143	Döner Tabla 150 mm (JMD4)	<b>1.100.80</b>
	JMD-A10143/1	Divizör Aparatı 150 mm (JMD4)	<b>300.79</b>
	JMD-A10143/2	Karşı Punta 150 mm (JMD4)	<b>334.92</b>
	JMD-A10035	Mengene 50 mm (JMD1)	<b>131.44</b>
	JMD-A10036	Mengene 100 mm (JMD2-JMD2S-JMD3-JMD3S)	<b>175.67</b>
	JMD-A10048	Mengene 150 mm (JMD4)	<b>309.64</b>
	JMD-A10104	Bağlama Seti - 12 Parça (JMD1)	<b>70.77</b>
	JMD-A10107	Yağ Tavası (JMD1)	<b>50.55</b>
	JMD-A10141	İlerleme Motoru (JMD3-JMD3S-JMD4)	<b>770.94</b>
	JMD-A10030	Dijital Devir Göstergesi (JMD2-JMD2S)	<b>305.85</b>
	JML-A10000	Stand (JMD1-JMD2-JMD2S)	<b>160.51</b>
	JMD-A10114	Stand (JMD3)	<b>720.38</b>
	JMD-A10114A	Stand (JMD3S)	<b>784.84</b>
	JMD-A10115	Stand (JMD4)	<b>842.97</b>
	350045	Stand (JMD 25M - JMD 32TT - JMD 32 MVS)	<b>283.10</b>

## NOTLAR

# GRUP

**SISTER**  
**JETCO**  
**SUNNY**

# 9



**SISTER DİK İŞLEME MERKEZLERİ**  
**JETCO UNIVERSAL TORNA TEZGAHLARI**  
**JETCO KALIPÇI / UNIVERSAL FREZE TEZGAHLARI**  
**SUNNY YÜZEY TAŞLAMA TEZGAHLARI**  
**JETCO RADYAL / ŞANZUMANLI MATKAPLAR**



**SISTER**

CUTTING PARTNERSHIP

DİK İŞLEME MERKEZLERİ



**SISTER**

CUTTING PARTNERSHIP



***Masuralı Tip Lineer Rulman Kızaklı  
Dik İşleme Merkezleri***

**SV - 6H/8H/11H**

sister



**SISTER**

CUTTING PARTNERSHIP

DİK İŞLEME MERKEZLERİ



s i s t e r



**SISTER**

CUTTING PARTNERSHIP

DiK İŞLEME MERKEZLERİ

# Üstün Kalite ve Yüksek Verimin Buluşma Noktası



SV-6H

SV-8H

Sister DiK İşleme Merkezleri kompakt yapısı sayesinde yük, hız ve ilerleme kabiliyetine sahiptir. Direkt sürücülü iş mili tahrik sistemiyle özellikle hassas kalıp ve parça imalatı için dizayn edilmiştir.



sister





**SISTER**

CUTTING PARTNERSHIP

# Sister CNC Kalitesi, Burla Makina Güvenesiyle...



Sister Dik İşleme Merkezleri hız, hassasiyet ve verimliliğin buluşma noktasıdır. Üstün özellikleri ile operasyonun tüm süreçlerinde yüksek performans gösterir. Bunların sonucu olarak üretim kalitesini ve karlılığı maksimize eder.

DİK İŞLEME MERKEZLERİ

S I S T E R





# SISTER

CUTTING PARTNERSHIP

# Optim



## \*Geniş Kızak Yapısı

Özel olarak dizayn edilmiş geniş lineer kızak yapısı sayesinde tablanın 1 tona kadar iş bağlama kapasitesi mevcut olmakla birlikte, güçlü gövde yapısı ile tüm vibrasyon ve hataları ortadan kaldırır.

\* SV-11H modeli için



## Kabin İçi Talaş Yıkama Sistemi

Uygulama esnasında talaşın konveyöre kolay aktarımını sağlar.



## Çalışma Parçası Yükleme/Boşaltma

Ürünün kolay yükleme ve boşaltmasını sağlamak amacıyla açılabilir üst kasa mevcuttur.



## \*Palet Tipi Talaş Konveyörü

Soğutma tankıyla entegre edilmiş sistem SV 6H modelinde makinanın arka kısmında, SV 8H ve SV 11H modelinde makinanın ön sol kısmında konumlandırılmaktadır.

\*Opsiyonel



## Ekstra Geniş İç Alan

Geniş ve büyük iş parçalarının daha rahat yükleme/boşaltılmasını sağlamak amacıyla ekstra geniş iç alan mevcuttur. Bununla birlikte makinanın bakım

# um Tasarım

## Güçlü Gövde Yapısı

İş miline destek sağlamak amacıyla tasarlanmış geniş tabanlı gövde yapısı vibrasyonu minimize, bununla birlikte yüzey kalitesi ve çalışma hassasiyetini maksimize eder.

## Yapısal Parçalar için Güçlü Kafes Dizaynı

Tüm yapısal parçalar hassasiyet, süreklilik ve performansı ortaya koymak için özel olarak dizayn edilmiştir.

## Masuralı Tip Lineer Rulmanlı Kızaklar

Tüm eksenler düşük sürtünme katsayılı ağır görev masuralı tip lineer rulmanlı kızaklarla donatılmıştır. Bu sayede yüksek ilerleme oranı ve pozisyonlama hassasiyeti sağlanmaktadır.

## Talaş Boşaltma Sistemi (SV 8H / SV 11H)

Talaşı dışarı atmak için makinanın ön tarafına uygulanmıştır. Sadece talaşı dışarı atmakla kalmaz ayrıca talaşın makinanın içinde birikmesine de engel olur.

## Mitsubishi İş Mili Tork Diyagramı

### 10.000 Devir / 7.5 kW

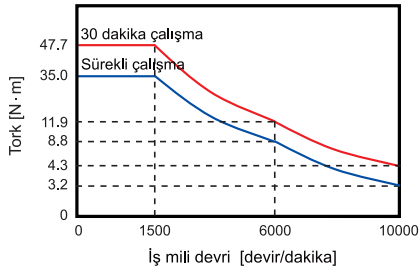
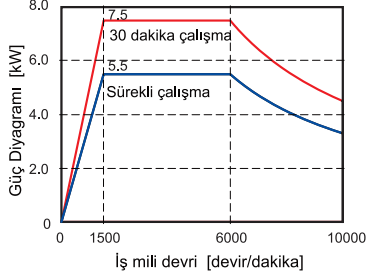

### 10.000 Devir / 11 kW

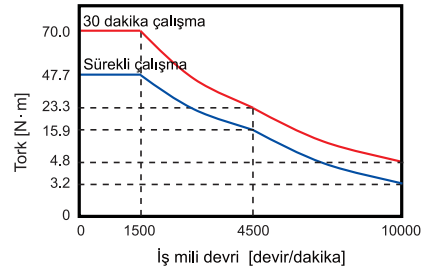
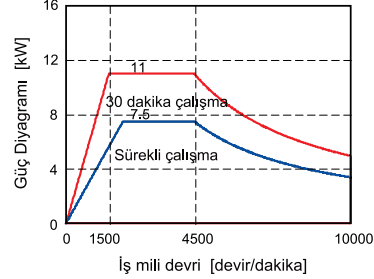

## Makina Ölçüleri

### SV-11H

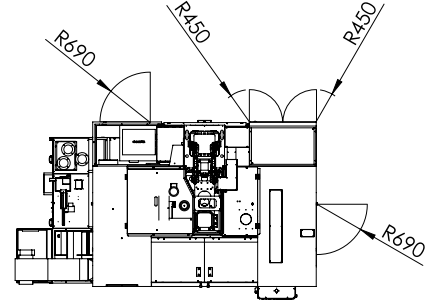
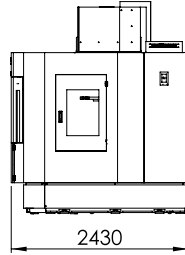
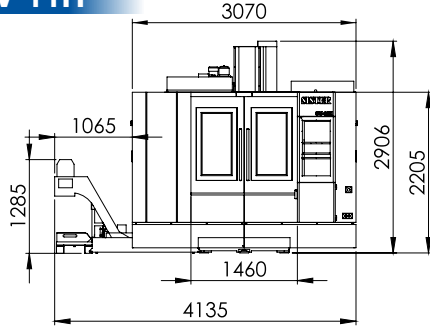

### SV-8H

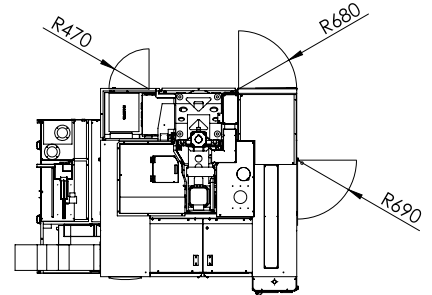
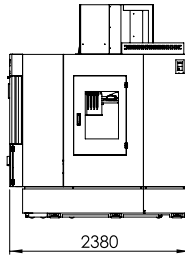
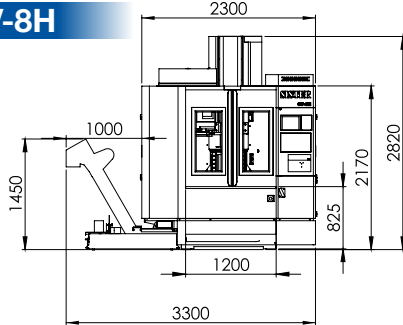

### SV-6H

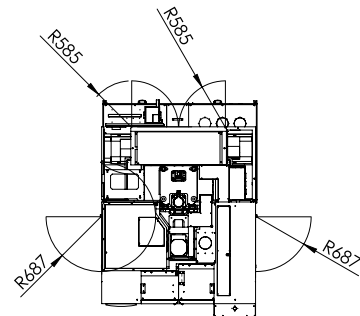
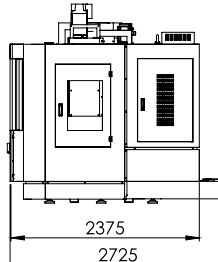
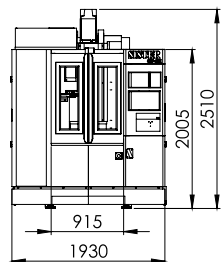



TEKNİK ÖZELLİKLER		Birim	SV-11H	SV-8H	SV-6H
Kontrol Ünitesi	CNC Kontrol		Mitshubishi M80 (M800)	Mitshubishi M80 (M800)	Mitshubishi M80 (M800)
Hareketler	Tabla ölçüleri	mm	1250x600	1100x500	750x450
	T-Kanal		18x5x100	18x4x120	16x3x125
	Max.iş parçası ağırlığı	kg	1000	500	200
	x eksen hareketi	mm	1100	850	650
	y eksen hareketi	mm	600	500	450
	z eksen hareketi	mm	600	550	500
İş Mili	İş mili ile tabla arası mesafe	mm	120-720	120-670	120-620
	İş mili ile sütun arası mesafe	mm	680	595	525
	Lineer kızak ölçüleri x/y/z	mm	35/45/45	35/45/45	35/45/45
	Vidalı mil çapı ve hatvesi	mm	Ø 40-Hatve 10 mm/C3	Ø 40-Hatve 10 mm/C3	Ø 40-Hatve 10 mm/C3
	İş mili motoru	kw	7.5/11 (11/15)	7.5/11 (11/15)	5.5/7.5 (7.5/11)
	İş mili koniği		BT40	BT40	BT40
	İş mili tahrik sistemi		<b>Direct Drive</b>	<b>Direct Drive</b>	<b>Direct Drive</b>
	İş mili hızları	rpm	10000 (12000)	10000 (12000)	10000 (12000)
Soğutma/yağlama sistemi		Yağ/Gres	Yağ/Gres	Yağ/Gres	
İlerlemeler	Boştaki hızlar x/y/z	m/min	30/30/24	30/30/24	30/30/24
	Kesme hızı	rpm	1-10000	1-10000	1-10000
	Min. Hassasiyet	mm	0.001	0.001	0.001
	Eksen motor güçleri	kw	3/3/3.5 z eksen frenli sistem	3/3/3.5 z eksen frenli sistem	1.5/1.5/3.5 z eksen frenli sistem
Magazin	Max.takım boyu	mm	300	300	300
	Max.takım çapı	mm	Ø 77/(127)	Ø 77/(127)	Ø 77/(127)
	Max.takım ağırlığı	kg	7	7	7
	ATC	Kollu tip	24	24	24
Diğer	Soğutma tank kapasitesi	l	450	400	400
	Hava basıncı	kg/cm <sup>2</sup>	6	6	6
	Güç	Kva	25	25	25
Ölçüler	Net ağırlık	kg	7800	5500	4050
	Makine yüzey alanı	mm	3650 x 2500	2900 x 2400	1980 x 2400

### Standart Özellikler

- ▶ MITSHUBISHI M80
- ▶ C3 sınıfı çift somunlu vidalı mil
- ▶ Masuralı lineer kızaklar (x, y, z)
- ▶ Tam kapalı kabin
- ▶ Otomatik yağlama sistemi
- ▶ İş mili hava üfleme sistemi
- ▶ İş mili kenarından hava verme
- ▶ Seri kılavuz çekebilme
- ▶ Z eksen motor fren sistemi
- ▶ x, y, z eksen teleskobik sacları
- ▶ Hava tabancası/Su tabancası
- ▶ Otomatik kapanma (M30)
- ▶ Kollu tip ATC (24 Takım)
- ▶ Yağ / Su ayırıcı ünite

- ▶ Kabin içi talaş yıkama sistemi
- ▶ İş mili yağ soğutma sistemi
- ▶ Vidalı tip talaş konveyörü (SV-8H, SV-11H)
- ▶ Üç renkli ikaz lambası
- ▶ İş mili termal kompanzasyonu
- ▶ Elektrik sistemi içi fan soğutma
- ▶ Direkt sürücülü iş mili
- ▶ Transformatör
- ▶ El çarkı (MPG)
- ▶ Terazi civataları ve pabuçları
- ▶ CE uygunluk belgesi
- ▶ Çalışma, bakım kılavuzu
- ▶ Takım çantası

### Opsiyonel Özellikler

- ▶ MITSUBISHI M800
- ▶ 11/15 kw, 12000 rpm iş mili
- ▶ Takım içi su verme (20 bar)
- ▶ Palet tip talaş konveyörü
- ▶ 4./5. eksen
- ▶ Elektrik kabini için klima





## UNIVERSAL TORNA TEZGAHLARI

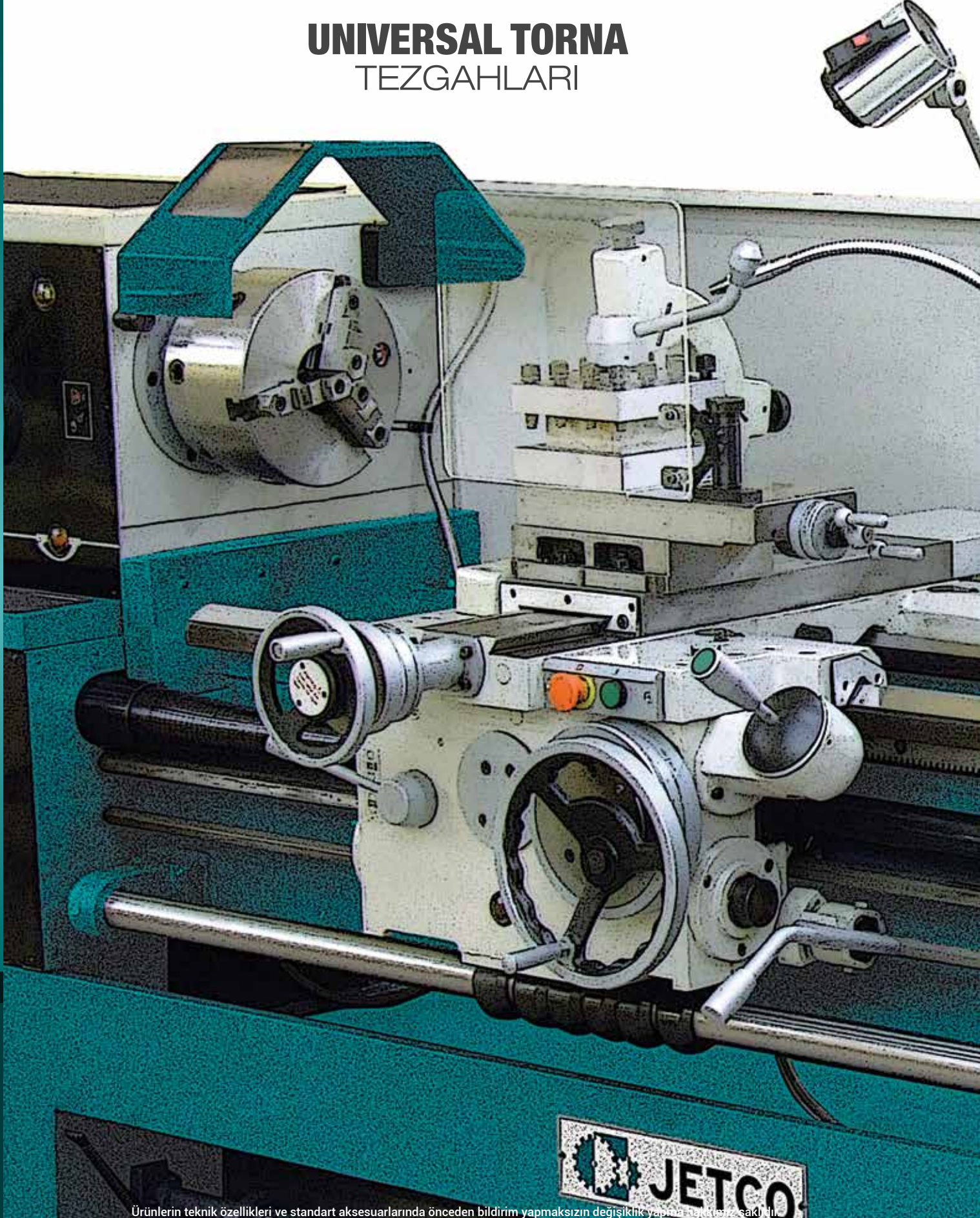



**JML-3010Y**
**Ø 300 mm**
**1000 mm**
**Sviçli Debriyaj Sistemi**

Teknik Özellikler	Birim	JML-3010Y
Banko üzeri çap	mm	300
Araba üzeri çap	mm	178
Köprü boşluğundaki çap	mm	430
Banko genişliği	mm	187
Puntalar arası mesafe	mm	1000
Mil ucu		D1-4
Mil delik çapı	mm	38
Mil koniği		MT-5
Mil hız kademesi		9
Mil hız aralığı	rpm	60 - 1500
Doğrusal ve enine ilerleme sayısı		32
Doğrusal ilerleme oranı	mm/devir	0.052 - 1.392
Enine ilerleme oranı	mm/devir	0.014 - 0.38
Maksimum enine suport hareketi	mm	160
Maksimum çapraz suport hareketi	mm	85
Kalemlik ölçüsü	mm	16 x 16
Metrik hatve sayısı		26
Metrik hatve oranı	mm	0.4 - 7
İnç hatve sayısı		34
İnç hatve oranı	T.P.I	4 - 56
Karşı punta pinol hareketi	mm	95
Karşı punta konikliği		MT-3
Ana motor gücü	kW	1.1
Ölçüler BxGxY	mm	1600 x 730 x 1.270
Net Ağırlık	kg	480

**Standart Donanımlar**

**3 Ayaklı Ayna 125 mm**

**Kepenkli Ayna 200 mm**

**Serbest Ayaklı Ayna 200 mm**

**Sabit ve Gezer Ara Yatak**

**Dört Yollu Kalemlik ve Siperliği**

**Diş Saati**

**Talaş Siperliği**

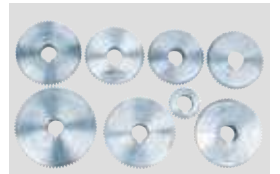
**Sabit & Döner Punta / Redüksiyon Kovanı**

**Değiştirme Dişlileri**

Ürünlerin teknik özellikleri ve standart aksesuarlarında önceden bildirim yapmaksızın değişiklik yapma hakkımız saklıdır.

**JML-3610Y**
**Ø 360 mm**
**1000 mm**
**Sviçli Debriyaj Sistemi**

Teknik Özellikler	Birim	JML-3610Y
Banko üzeri çap	mm	360
Araba üzeri çap	mm	224
Köprü boşluğundaki çap	mm	502
Banko genişliği	mm	187
Puntalar arası mesafe	mm	1000
Mil ucu		D1-4
Mil delik çapı	mm	38
Mil koniği		MT-5
Mil hız kademesi		8
Mil hız aralığı	rpm	70 - 2000
Doğrusal ve enine ilerleme sayısı		24
Doğrusal ilerleme oranı	mm/devir	0.046 - 3.249
Enine ilerleme oranı	mm/devir	0.01 - 0.703
Maksimum enine suport hareketi	mm	170
Maksimum çapraz suport hareketi	mm	95
Kalemlik ölçüsü	mm	16 x 16
Metrik hatve sayısı		44
Metrik hatve oranı	mm	0.1 - 7
İnç hatve sayısı		42
İnç hatve oranı	T.P.I	4 - 112
Modül hatve sayısı		34
Modül hatve oranı	M.P.	0.1 - 1.75
DiaMetrik hatve sayısı		25
DiaMetrik hatve oranı	D.P.	16 - 112
Karşı punta pinol hareketi	mm	100
Karşı punta konikliği		MT-3
Ana motor gücü	kW	1.5
Ölçüler BxGxY	mm	1930 x 760 x 1.530
Net Ağırlık	kg	540

**Standart Donanımlar**

**3 Ayaklı Ayna 125 mm**

**Kepenkli Ayna 200 mm**

**Serbest Ayaklı Ayna 200 mm**

**Sabit ve Gezer Ara Yatak**

**Dört Yollu Kalemlik ve Siperliği**

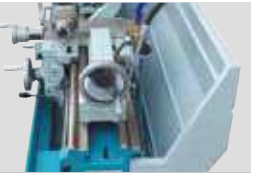
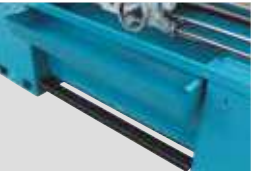
**Diş Saati**

**Talaş Siperliği**

**Talaş Tavası & Ayak Freni**

**Değiştirme Dişlileri**

**Aydınlatma Lambası & Soğutma Sistemi**

**Sabit & Döner Punta / Redüksiyon Kovanı**

**JML-4110Y**
**Ø 410 mm**
**1000 mm**
**Sviçli Debriyaj Sistemi**

Teknik Özellikler	Birim	JML-4110Y
Banko üzeri çap	mm	410
Araba üzeri çap	mm	255
Köprü boşluğundaki çap	mm	580
Banko genişliği	mm	250
Puntalar arası mesafe	mm	1000
Köprü kanal uzunluğu	mm	190
Mil ucu		D1-6
Mil delik çapı	mm	52
Mil koniği	Mors	No: 6
Mil hız kademesi		16
Mil hız aralığı	rpm	45 - 1800
Doğrusal ilerleme oranı	mm/devir	0.05 - 1.7
Enine ilerleme oranı	mm/devir	0.025 - 0.85
Maksimum enine suport hareketi	mm	210
Maksimum çapraz suport hareketi	mm	140
Kalemlik ölçüsü	mm	20 x 20
Metrik hatve sayısı		39
Metrik hatve oranı	mm	0.2 - 14
İnç hatve sayısı		45
İnç hatve oranı	T.P.I	2 - 72
Modül Hatve Sayısı		18
Modül Hatve Oranı	mm	0.3 - 3.5
DiaMetrik hatve sayısı		21
DiaMetrik hatve oranı	D.P.	8 - 44
Karşı punta pinol hareketi	mm	120
Karşı punta konikliği		MT-4
Ana motor gücü	kW	3.3
Soğutucu pompa gücü	kW	0.1
Ölçüler BxGxY	mm	1940 x 850 x 1.320
Net Ağırlık	kg	1.160

**Standart Donanımlar**

**3 Ayaklı Ayna 200 mm**

**Kepenli Ayna 250 mm**

**Serbest Ayaklı Ayna 300 mm**

**Sabit Ara Yatak (Rulmanlı)**

**Gezer Ara Yatak (Rulmanlı)**

**Yağlama Pompası**

**Dört Yollu Kalemlik ve Siperlik**

**Döküm Gövde ve Sviçli Ayak Freni**

**Döner Punta MT-5**
**Aksesuarlar**

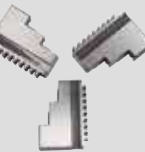
**Sabit Punta ve Redüksiyon Kovani**

**Ayna Ters Ayakları**

**Aktarma Dişlileri ve Yedek Dişlileri**

**Avadanlık Seti**





**JETCO** UNIVERSAL TORNA  
TEZGAHLARI

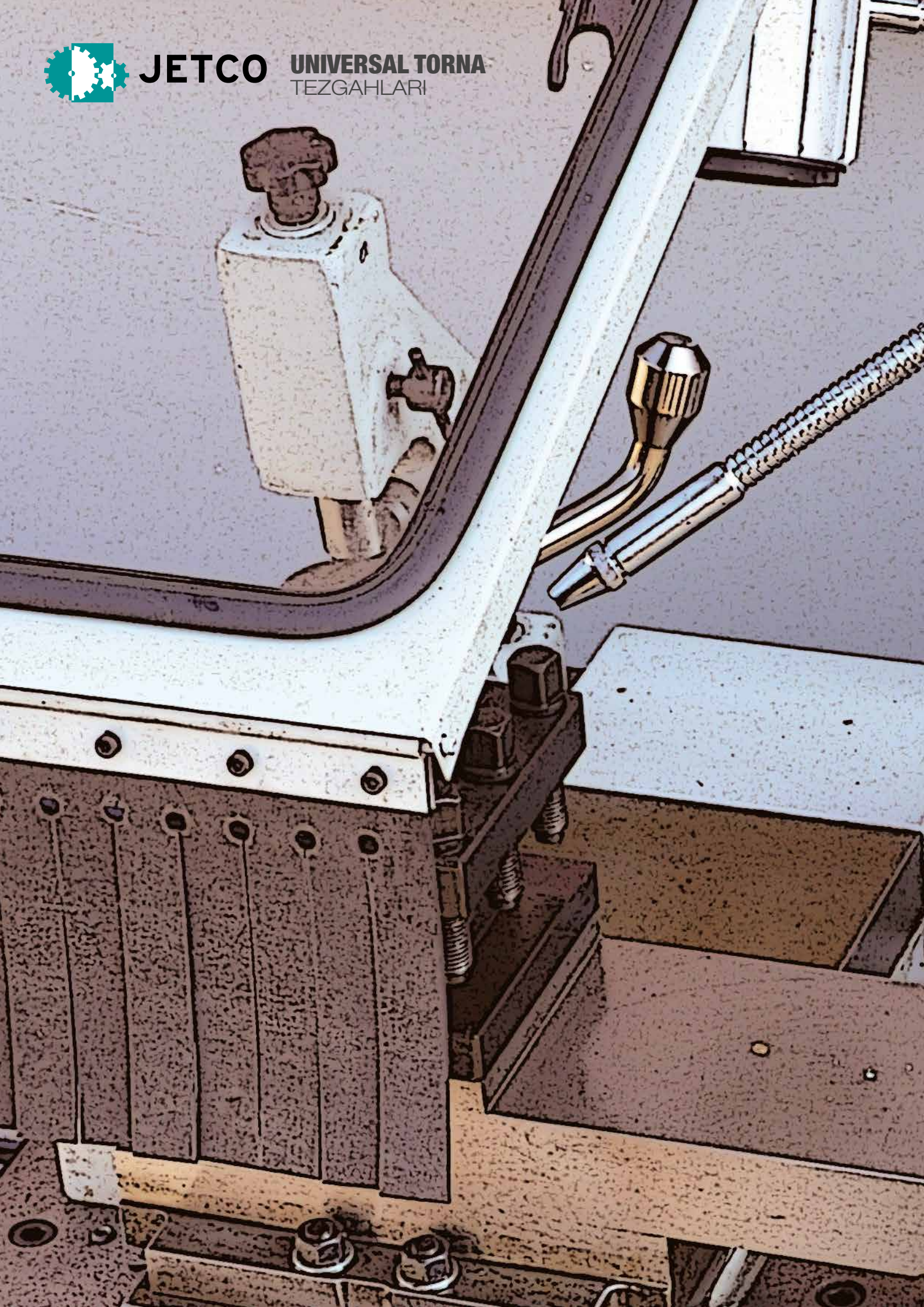







**JML-5010B**
**Ø 500 mm**
**1000 mm**
**JML-5015B**
**Ø 500 mm**
**1500 mm**
**JML-5020B**
**Ø 500 mm**
**2000 mm**
**Standart Donanımlar ve Aksesuarlar**

Üç Ayaklı Ayna 250 mm



Kepenli Ayna 320 mm



Serbest Ayaklı Ayna 400 mm



Yedek Ayna Flanşları



Sabit ve Gezer Ara Yatak



Yağlama Pompası



Talaş Muhafazası



Koruyucu Siperlik (6630B)

Dayanıklı Döküm Makina Gövdesi

Taşlanmış ve Sertleştirilmiş Dişli Sistemleri

Hızlı İlerlemeyi Sağlayan Butonlu Joystick Kol

Sökülebilen Köprü Kızağı

Karşı Punta Koniklik Ayarı

Dört Yollu Kalemlik

Sabit Punta, MT-5 / Döner Punta

Redüksiyon Kovanı Ø 113 mm / MT-5

Emniyet Siviçli Ayna Siperliği

Siviçli Ayak Freni

Ürünlerin teknik özellikleri ve standart aksesuarlarında önceden bildirim yapmaksızın değişiklik yapma hakkımız saklıdır.



Teknik Özellikler	Birim	JML-5010B JML-5015B JML-5020B
Banko üzeri çap	mm	500
Araba üzeri çap	mm	300
Köprü boşluğundaki çap	mm	710
Banko genişliği	mm	405
Puntalar arası mesafe	mm	1000 / 1500 / 2000
Köprü kanal uzunluğu	mm	240
Mil ucu		D1-8
Mil delik çapı	mm	80
Mil koniği		MT-7
Mil hız kademesi		24
Mil hız aralığı	rpm	9 - 1600
Doğrusal ve enine ilerleme sayısı		65
Doğrusal ilerleme oranı	mm/devir	0.063 - 2.52
Enine ilerleme oranı	mm/devir	0.027 - 1.07
Hızlı doğrusal ilerleme	mm/devir	4.5
Hızlı enine ilerleme	mm/devir	1.9
Maksimum enine suport hareketi	mm	320
Maksimum çapraz suport hareketi	mm	145
Maksimum araba hareketi	mm	950 / 1420 / 1900
Kalemlik ölçüsü	mm	25 x 25
Metrik Hatve Sayısı		48
Metrik Hatve Oranı	mm	0.5 - 224
İnç Hatve Sayısı		46
İnç Hatve Oranı	T.P.I	72 - 1/8
Modül Hatve Sayısı		42
Modül Hatve Oranı	mm	0.5 - 112
Diametrik Hatve Sayısı		45
Diametrik Hatve Oranı	D.P.	56 - 1/4
Karşı punta pinol hareketi	mm	150
Karşı punta konikliği		MT-5
Ana motor gücü	kW	7.5
Soğutucu pompa gücü	W	60
Hızlı ilerleme motoru gücü	W	250
Ölçüler LxWxH (JML-5010B)	mm	2.632 x 975 x 1.270
Ölçüler LxWxH (JML-5015B)	mm	3.132 x 975 x 1.270
Ölçüler LxWxH (JML-5020B)	mm	3.480 x 1.280 x 1.410
Net Ağırlık (JML-5010B)	kg	2.100
Net Ağırlık (JML-5015B)	kg	2.300
Net Ağırlık (JML-5020B)	kg	2.500



Fırdöndü Ayna



Mil Askı Aparatı (6630B)

Soğutma Sistemi

Halojen Iş Lambası

Talaş Muhafazası

Özel Takımlar

Ürünlerin teknik özellikleri ve standart aksesuarlarında önceden bildirim yapmaksızın değişiklik yapma hakkımız saklıdır.



<b>JML-6620B</b>
<b>Ø 660 mm</b>
<b>2000 mm</b>

<b>JML-6630B</b>
<b>Ø 660 mm</b>
<b>3000 mm</b>

**Standart Donanımlar ve Aksesuarlar**

Üç Ayaklı Ayna 250 mm



Kepenkli Ayna 400 mm



Serbest Ayaklı Ayna 630 mm



Yedek Ayna Flanşları



Sabit ve Gezer Ara Yatak



Yağlama Pompası



Talaş Muhafazası



Koruyucu Siperlik (6630B)

Dayanıklı Döküm Makina Gövdesi

Taşlanmış ve Sertleştirilmiş Dişli Sistemleri

Hızlı İlerlemeyi Sağlayan Butonlu Joystick Kol

Sökülebilir Köprü Kızağı

Karşı Punta Koniklik Ayarı

Dört Yollu Kalemlik

Sabit Punta, MT-5 / Döner Punta

Redüksiyon Kovanı Ø 113 mm / MT-5

Emniyet Siviçli Ayna Siperliği

Siviçli Ayak Freni

Ürünlerin teknik özellikleri ve standart aksesuarlarında önceden bildirim yapmaksızın değişiklik yapma hakkımız saklıdır.





Teknik Özellikler	Birim	JML-6620B JML-6630B
Banko üzeri çap	mm	660
Araba üzeri çap	mm	420
Köprü boşluğundaki çap	mm	870
Banko genişliği	mm	405
Puntalar arası mesafe	mm	2000 / 3000
Köprü kanal uzunluğu	mm	240
Mil ucu		D1-8
Mil delik çapı	mm	105
Mil koniği		MT-7
Mil hız kademesi		12
Mil hız aralığı	rpm	36 - 1600
Doğrusal ve enine ilerleme sayısı		65
Doğrusal ilerleme oranı	mm/devir	0.063 - 2.52
Enine ilerleme oranı	mm/devir	0.027 - 1.07
Hızlı doğrusal ilerleme	mm/devir	4.5
Hızlı enine ilerleme	mm/devir	2
Maksimum enine suport hareketi	mm	310
Maksimum çapraz suport hareketi	mm	145
Maksimum araba hareketi	mm	1900 / 2900
Kalemlik ölçüsü	mm	25 x 25
Metrik Hatve Sayısı		22
Metrik Hatve Oranı	mm	1 - 14
İnç Hatve Sayısı		25
İnç Hatve Oranı	T.P.I	28-2
Modül Hatve Sayısı		18
Modül Hatve Oranı	mm	0.5 - 7
Diametrik Hatve Sayısı		24
Diametrik Hatve Oranı	D.P.	56 - 1/4
Karşı punta pinol hareketi	mm	150
Karşı punta konikliği		MT-5
Ana motor gücü	kW	7.5
Soğutucu pompa gücü	W	60
Hızlı ilerleme motoru gücü	W	250
Ölçüler LxWxH (JML-6620B)	mm	3.632 x 975 x 1.270
Ölçüler LxWxH (JML-6630B)	mm	4.632 x 975 x 1.450
Net Ağırlık (JML-6620B)	kg	2.700
Net Ağırlık (JML-6630B)	kg	3.000



Fırdöndü Ayna



Mil Askı Aparatı (6630B)

Soğutma Sistemi

Halojen Iş Lambası

Talaş Muhafazası

Özel Takımlar

Ürünlerin teknik özellikleri ve standart aksesuarlarında önceden bildirim yapmaksızın değişiklik yapma hakkımız saklıdır.

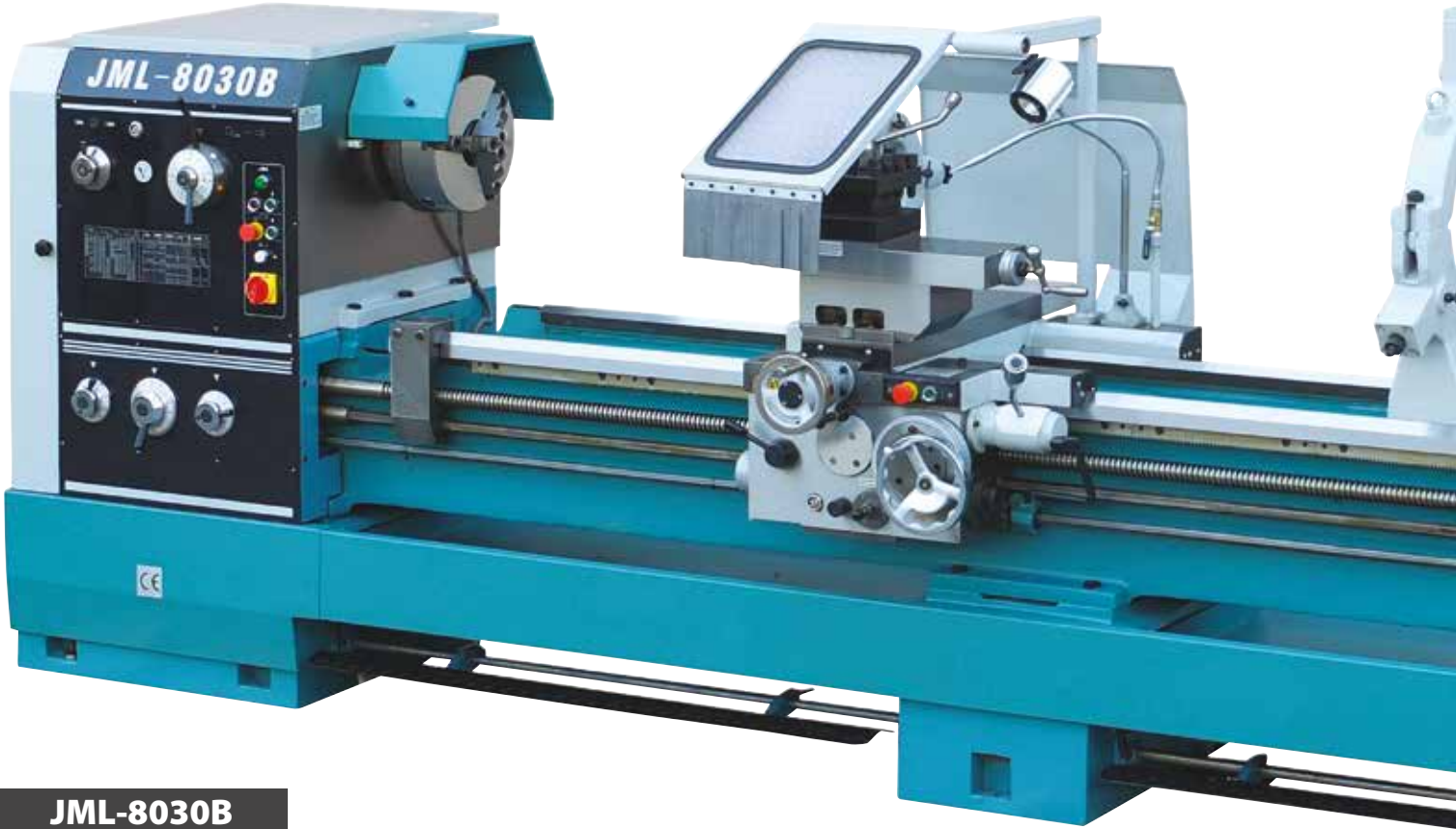
**JML-8030B**
**Ø 800 mm**
**3000 mm**
**Standart Donanımlar ve Aksesuarlar**

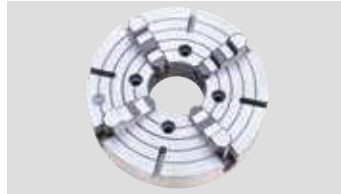

Üç Ayaklı Ayna 325 mm



Kepenli Ayna 400 mm

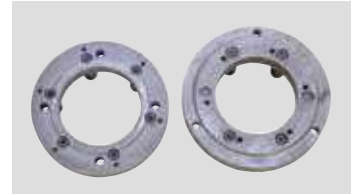

Serbest Ayaklı Ayna 630 mm



Yedek Ayna Flanşları



Sabit ve Gezer Ara Yatak



Yağlama Pompası



Talaş Muhafazası



Koruyucu Siperlik (6630B)

Dayanıklı Döküm Makina Gövdesi

Taşlanmış ve Sertleştirilmiş Dişli Sistemleri

Hızlı İlerlemeyi Sağlayan Butonlu Joystick Kol

Sökülebilir Köprü Kızağı

Karşı Punta Koniklik Ayarı

Dört Yollu Kalemlik

Sabit Punta, MT-5 / Döner Punta

Redüksiyon Kovanı Ø 113 mm / MT-5

Emniyet Siviçli Ayna Siperliği

Siviçli Ayak Freni

Ürünlerin teknik özellikleri ve standart aksesuarlarında önceden bildirim yapmaksızın değişiklik yapma hakkımız saklıdır.





Teknik Özellikler	Birim	JML-8030B
Banko üzeri çap	mm	800
Araba üzeri çap	mm	560
Köprü boşluğundaki çap	mm	1000
Banko genişliği	mm	510
Puntalar arası mesafe	mm	3000
Köprü kanal uzunluğu	mm	240
Mil ucu		D1-8
Mil delik çapı	mm	105
Mil koniği		MT-7
Mil hız kademesi		12
Mil hız aralığı	rpm	30 - 1400
Doğrusal ve enine ilerleme sayısı		65
Doğrusal ilerleme oranı	mm/devir	0.063 - 2.52
Enine ilerleme oranı	mm/devir	0.027 - 1.07
Hızlı doğrusal ilerleme	mm/devir	4.5
Hızlı enine ilerleme	mm/devir	2
Maksimum enine suport hareketi	mm	310
Maksimum çapraz suport hareketi	mm	145
Maksimum araba hareketi	mm	2900
Kalemlik ölçüsü	mm	25 x 25
Metrik Hatve Sayısı		22
Metrik Hatve Oranı	mm	1 - 14
İnç Hatve Sayısı		25
İnç Hatve Oranı	T.P.I	28 - 2
Modül Hatve Sayısı		18
Modül Hatve Oranı	mm	0.5 - 7
Diametrik Hatve Sayısı		24
Diametrik Hatve Oranı	D.P.	56 - 1/4
Karşı punta pinol hareketi	mm	150
Karşı punta konikliği		MT-5
Ana motor gücü	kW	7.5
Soğutucu pompa gücü	W	60
Hızlı ilerleme motoru gücü	W	250
Ölçüler LxWxH (JML-8030B)	mm	4.565 x 1.340 x 1.490
Net Ağırlık (JML-8030B)	kg	3.450



Firdöndü Ayna



Mil Askı Aparatı (6630B)

Soğutma Sistemi

Halojen Iş Lambası

Talaş Muhafazası

Özel Takımlar

Ürünlerin teknik özellikleri ve standart aksesuarlarında önceden bildirim yapmaksızın değişiklik yapma hakkımız saklıdır.

**KALIPÇI FREZE  
TEZGAHLARI**





**JBE-2**

Teknik Özellikler	Birim	JBE-2
Tabla ebadı	mm	229 x 1067
T. kanal	mm	16 x 3 x 63
Tablanın X eksen hareketi	mm	673 (manuel: 762)
Tablanın Y eksen hareketi	mm	305
Tablanın Z eksen hareketi	mm	406
Kafanın aşağı/yukarı hareketi	mm	305
İş mili pinol hareketi	mm	127
Pinol çapı	mm	85.72
Motor	HP	3
Mil koniği		ISO40
Hız değişimi		16 kademeli hız
İş mili hızı	devir/dakika	80 - 5440
Kafanın dönüş açısı		Sağ/Sol 90° - Ön/Arka 45°
Net ağırlık	Kg	1.000

**Standart Aksesuarlar**

X Eksen ALIGN Motor



X &amp; Y &amp; Z Eksen Kırılmaç Kızak Sistemi



8 Kademeli PAKO Şalter



Zaman Ayarlı Otomatik Yağlama



Halojen İş Lambası



Y &amp; Z Eksen Kızak Koruyucu Körükler



İşmili Siperliği &amp; Soğutma Sistemi



Talaş Tavası



Çektirme Mili



Takım Çantası



Pens Takımı (15 parça)



Bağlama Seti (52 parça)



Mengene (150 mm)

Ürünlerin teknik özellikleri ve standart aksesuarlarında önceden bildirim yapmaksızın değişiklik yapma hakkımız saklıdır.

**JBE-3**

Teknik Özellikler	Birim	JBE-3
Tabla ebadı	mm	254 x 1270
T. kanal	mm	16 x 3 x 63
Tablanın X eksen hareketi	mm	825 (manuel: 914)
Tablanın Y eksen hareketi	mm	400
Tablanın Z eksen hareketi	mm	406
Kafanın aşağı/yukarı hareketi	mm	610
İş mili pinol hareketi	mm	127
Pinol çapı	mm	85.72
Motor	HP	3
Mil koniği		ISO40
Hız değişimi		16 kademeli hız
İş mili hızı	devir/dakika	80 - 5440
Kafanın dönüş açısı		Sağ/Sol 90° - Ön/Arka 45°
Net ağırlık	Kg	1.200

**Standart Aksesuarlar**

X &amp; Y Eksen ALIGN Motor



X &amp; Y &amp; Z Eksen Kırılmaç Kızak Sistemi



8 Kademeli PAKO Şalter



Zaman Ayarlı Otomatik Yağlama



Halojen İş Lambası



Y &amp; Z Eksen Kızak Koruyucu Körükler



İşmili Siperliği &amp; Soğutma Sistemi



Talaş Tavası

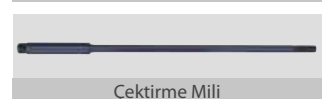

Çektirme Mili



Takım Çantası



Pens Takımı (15 parça)



Bağlama Seti (52 parça)



Mengene (150 mm)

Ürünlerin teknik özellikleri ve standart aksesuarlarında önceden bildirim yapmaksızın değişiklik yapma hakkımız saklıdır.



**JBE-3Q**

Teknik Özellikler	Birim	JBE-3Q
Tabla ebadı	mm	254 x 1270
T. kanal	mm	16 x 3 x 63
Tablanın X eksen hareketi	mm	825 (manuel: 914)
Tablanın Y eksen hareketi	mm	400
Tablanın Z eksen hareketi	mm	406
Kafanın aşağı/yukarı hareketi	mm	610
İş mili pinol hareketi	mm	127
Pinol çapı	mm	85.72
Motor	HP	3
Mil koniği		ISO40
Hız değişimi		16 kademeli hız
İş mili hızı	devir/dakika	80 - 5440
Kafanın dönüş açısı		Sağ/Sol 90° - Ön/Arka 45°
Net ağırlık	Kg	1.200

**Standart Aksesuarlar**

X &amp; Y Eksen ALIGN Motor



Z Eksen RAPID Motor



X &amp; Z Eksen Kırılmaç Kızak Sistemi



Y Eksen Kutu Kızak Sistemi



8 Kademeli PAKO Şalter



Zaman Ayarlı Otomatik Yağlama

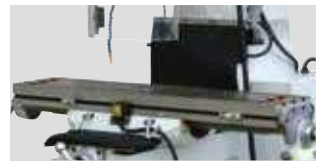

Y &amp; Z Eksen Kızak Koruyucu Körükler



Halojen İş Lambası &amp; İşmili Siperliği &amp; Soğutma Sistemi



Talaş Tavası



Çektirme Mili &amp; Takım Çantası



Pens Takımı (15 parça)

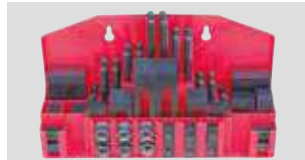

Bağlama Seti (52 parça)



Mengene (150 mm)

Ürünlerin teknik özellikleri ve standart aksesuarlarında önceden bildirim yapmaksızın değişiklik yapma hakkımız saklıdır.

**JBE-4A**

Teknik Özellikler	Birim	JBE-4A
Tabla ebadı	mm	254 x 1270
T. kanal	mm	16 x 3 x 63
Tablanın X eksen hareketi	mm	825 (manuel: 914)
Tablanın Y eksen hareketi	mm	400
Tablanın Z eksen hareketi	mm	406
Kafanın aşağı/yukarı hareketi	mm	610
İş mili pinol hareketi	mm	127
Pinol çapı	mm	105
Motor	HP	5
Mil koniği		ISO40
Hız değişimi		20 kademeli hız
İş mili hızı	devir/dakika	68 - 6524
Kafanın dönüş açısı		Sağ/Sol 90° - Ön/Arka 45°
Net ağırlık	Kg	1.350

**Standart Aksesuarlar**

X &amp; Y Eksen ALIGN Motor



Z Eksen RAPID Motor



X Eksen Kırlangıç Kızak Sistemi



Y &amp; Z Eksen Kutu Kızak Sistemi



8 Kademeli PAKO Şalter



Zaman Ayarlı Otomatik Yağlama



Y &amp; Z Eksen Kızak Koruyucu Körükler



Halojen İş Lambası &amp; İşmili Siperliği &amp; Soğutma Sistemi



Talaş Tavası



Çektirme Mili &amp; Takım Çantası



Pens Takımı (15 parça)



Bağlama Seti (52 parça)



Mengene (150 mm)

Ürünlerin teknik özellikleri ve standart aksesuarlarında önceden bildirim yapmaksızın değişiklik yapma hakkımız saklıdır.

**JBE-4**

Teknik Özellikler	Birim	JBE-4
Tabla ebadı	mm	254 x 1270
T. kanal	mm	16 x 3 x 63
Tablanın X eksen hareketi	mm	825 (manuel: 914)
Tablanın Y eksen hareketi	mm	400
Tablanın Z eksen hareketi	mm	406
Kafanın aşağı/yukarı hareketi	mm	610
İş mili pinol hareketi	mm	127
Pinol çapı	mm	105
Motor	HP	5
Mil koniği		ISO40
Hız değişimi		20 kademeli hız
İş mili hızı	devir/dakika	68 - 6524
Kafanın dönüş açısı		Sağ/Sol 90° - Ön/Arka 45°
Net ağırlık	Kg	1.350

**Standart Aksesuarlar**

X Eksen Şanzıman Motor - Y Eksen ALIGN Motor



Z Eksen RAPID Motor



X Eksen Kırılmaç Kızak Sistemi



Y &amp; Z Eksen Kutu Kızak Sistemi



8 Kademeli PAKO Şalter



Zaman Ayarlı Otomatik Yağlama



Y &amp; Z Eksen Kızak Koruyucu Körükler



Halojen İş Lambası &amp; İsmili Siperliği &amp; Soğutma Sistemi



Talaş Tavası



Çektirme Mili &amp; Takım Çantası



Pens Takımı (15 parça)



Bağlama Seti (52 parça)



Mengene (150 mm)

Ürünlerin teknik özellikleri ve standart aksesuarlarında önceden bildirim yapmaksızın değişiklik yapma hakkımız saklıdır.



**Standart Aksesuarlar**

X &amp; Y Eksen Bilyalı Mil &amp; SERVO Motorlu



Z Eksen RAPID Motor



X Eksen Kırılmaç Kızak Sistemi



Y &amp; Z Eksen Kutu Kızak Sistemi



Zaman Ayarlı Otomatik Yağlama



Y &amp; Z Eksen Kızak Korumucu Körükler



Halojen İş Lambası &amp; İşmili Siperliği &amp; Soğutma Sistemi



Talaş Tavası



Çektirme Mili &amp; Takım Çantası

 X Eksen Hareketi  
**1.200 mm**

**JBE-6**

Teknik Özellikler	Birim	JBE-6
Tabla ebadı	mm	305 x 1524
T. kanal	mm	16 x 3 x 63
Tablanın X & Y & Z eksen hareketleri	mm	1200 & 460 & 500
Kafanın aşağı/yukarı hareketi	mm	610
İş mili pinol hareketi	mm	140
Pinol çapı	mm	110
X & Y Eksen SERVO motor	HP	1
X & Y Eksen ilerleme oranı	mm/dakika	0 - 1.000
RAPID motor	HP	3 / 4
Şanzıman ilerleme oranı	mm/dakika	800
Tabla yüzeyi ile işmili arası mesafe	mm	-70 / 375
Motor (Dikey & Yatay)	HP	5 & 3
Mil koniği (Dikey & Yatay)		ISO40
Hız değişimi		10 kademeli hız
İş mili hızı (Dikey & Yatay)	devir/dakika	80 - 3450 & 80 - 1355
Kafanın dönüş açısı		Sağ/Sol 90°
Net ağırlık	Kg	2.600



Pens Takımı (15 parça)



Bağlama Seti (52 parça)



Mengene (150 mm)



Çektirme Mili &amp; Takım Çantası

Ürünlerin teknik özellikleri ve standart aksesuarlarında önceden bildirim yapmaksızın değişiklik yapma hakkımız saklıdır.

X Eksen Hareketi  
1.300 mm



## JVHM1SERVO

Teknik Özellikler	Birim	JVHM1SERVO
Tabla Ölçüsü	mm	1650 x 360
Maksimum Tabla Hareketi	mm	1300 x 300 x 450
İşmili İle Tabla Arası Mesafe	mm	150-550
Yatay İşmili İle Tabla Arası Mesafe	mm	0-420
İşmili Pinol Çapı	mm	105
Strok Hareketi	mm	140
İşmili Konikliği (Dikey)		ISO40
İşmili Konikliği (Yatay)		ISO50
Maksimum Delme Çapı	mm	10 (Çelikte)
İşmili Hız Aralığı (Dikey)	devir/dakika	70 - 7200
İşmili Hız Aralığı (Yatay)	devir/dakika	60 - 1800
Ana Motor Gücü (Dikey)	kW	5.5 (7.5 HP)
Ana Motor Gücü (Yatay)	kW	4
Kolon Hareketi	mm	500
Kafanın Dönüş Açısı	Sağ / Sol	90
Tezgah Ölçüleri	mm	2070 x 1930 x 2250
Net / Brüt Ağırlık	kg	2500 / 2800

### Standart Aksesuarlar



3 Eksen Dijital Cetvel



X & Y & Z Eksen Servo Motor



Y/Z Eksen Kutu Kızak Sistemi



Otomatik Yağlama Sistemi



Mengene (200 mm)



Bağlama Seti (58 parça)



Pens Takımı (23 parça)



Takımlar & Çektirme Mili



Malafa (2 adet)



Döner Tabla (Dikey / Yatay)

Ürünlerin teknik özellikleri ve standart aksesuarlarında önceden bildirim yapmaksızın değişiklik yapma hakkımız saklıdır.



**JVHM-2S**

Teknik Özellikler	Birim	JVHM-2S
Tabla Ölçüsü	mm	1320 x 320
İşmili Konikliği (Dikey / Yatay)		ISO40
İşmili İle Tabla Arası Mesafe	mm	150 - 500
İşmili İle Sütun Arası Mesafe	mm	200x780
Strok Hareketi	mm	127
İşmili Hız Aralığı (Dikey)	devir/dakika	16 Kademe / 80-5440
İşmili Hız Aralığı (Yatay)	devir/dakika	12 Kademe / 40-1300
Tablanın X Eksen Hareketi	mm	800
Tablanın Y Eksen Hareketi	mm	300
Tablanın Z Eksen Hareketi	mm	380
T-Kanal	mm	3 / 14 / 70
Ana Motor Gücü	kW	3.7 (Dikey) ; 2.2 (Yatay)
Tezgah Ölçüleri	mm	1730 x 1520 x 2250
Net / Brüt Ağırlık	kg	1800 / 2000

**Standart Aksesuarlar**

3 Eksen Dijital Cetvel



X &amp; Y Eksen Şanzıman Motor



Z Eksen Rapid Motor



Y/Z Eksen Kutu Kızak Sistemi



Otomatik Yağlama Sistemi



Mengene (200 mm)



Bağlama Seti (58 parça)



Pens Takımı (23 parça)



Takımlar &amp; Çektirme Mili



Malafa (2 adet)



Döner Tabla (Dikey / Yatay)

Ürünlerin teknik özellikleri ve standart aksesuarlarında önceden bildirim yapmaksızın değişiklik yapma hakkımız saklıdır.

**JTM-4A**

Teknik Özellikler	Birim	JTM-4A
Tabla ölçüleri	mm	254x1370
T kanal ölçüsü		3x16
x eksen hareketi	mm	920
y eksen hareketi	mm	410
z eksen hareketi	mm	400
boyun hareketi	mm	470
İş mili ucu ile tabla arası mesafe	mm	0-400
İş mili koniği		NT40
Pinol hareketi	mm	127
İş mili hızı	rpm	65-4500
otomatik pinol hareketi		0.04/0.08/0.15
İş mili motor gücü	hp	5
Kafanın dönüş açısı	derece	90
Ölçüler	mm	1650X1550X2235
Ağırlık	mm	1420

**Standart Aksesuarlar**

X &amp; Y Eksen Elektrik Motor



Z Eksen RAPID Motor



X Eksen Kırlangıç Kızak Sistemi



Y &amp; Z Eksen Kutu Kızak Sistemi



3 Eksen Dijital Cetvel



Zaman Ayarlı Otomatik Yağlama



Y &amp; Z Eksen Kızak Koruyucu Körükler



Halojen İş Lambası &amp; İsmilli Siperliği &amp; Soğutma Sistemi



Talaş Tavası



Çektirme Mili &amp; Takım Çantası



Pens Takımı (15 parça)



Bağlama Seti (52 parça)



Mengene (150 mm)

Ürünlerin teknik özellikleri ve standart aksesuarlarında önceden bildirim yapmaksızın değişiklik yapma hakkımız saklıdır.

**JVHM-4A**

Teknik Özellikler	Birim	JVHM-4A
Tabla ölçüleri	mm	305X1370
T kanal ölçüsü		3x16
x eksen hareketi	mm	880
y eksen hareketi	mm	420
z eksen hareketi	mm	500
boyun hareketi	mm	640
İş mili ucu ile tabla arası mesafe	mm	0-535
İş mili koniği		Dikey 16, yatay 12
Pinol hareketi	mm	127
İş mili hızı	rpm	105
otomatik pinol hareketi		Dikey 65-4500, yatay 40-1290
İş mili motor gücü	hp	Dikey 3,75 kw, yatay 2.2 kw
Kafanın dönüş açısı	derece	sağ/sol 90, ön/arka 45
Ölçüler	mm	1700x1600x2250
Ağırlık	mm	1640

**Standart Aksesuarlar**

X &amp; Y Eksen ALIGN Motor



Z Eksen RAPID Motor



X &amp; Z Eksen Kırılmaç Kızak Sistemi



Y Eksen Kutu Kızak Sistemi



3 Eksen Dijital Cetvel



Zaman Ayarlı Otomatik Yağlama



Y &amp; Z Eksen Kızak Korumucu Körükler



Halojen İş Lambası &amp; İsmili Siperliği &amp; Soğutma Sistemi



Talaş Tavası



Çektirme Mili &amp; Takım Çantası



Pens Takımı (15 parça)



Bağlama Seti (52 parça)



Mengene (150 mm)

Ürünlerin teknik özellikleri ve standart aksesuarlarında önceden bildirim yapmaksızın değişiklik yapma hakkımız saklıdır.



X Eksen Hareketi  
**1.300 mm**



#### Standart Aksesuarlar



3 Eksen Dijital Cetvel



X & Y & Z Eksen Servo Motor



Y/Z Eksen Kutu Kızak Sistemi



Otomatik Yağlama Sistemi



Mengene (200 mm)



Bağlama Seti (58 parça)



Pens Takımı (23 parça)



Takımlar & Çektirme Mili



Malafa (2 adet)



Döner Tabla (Dikey / Yatay)



Halojen Iş Lambası & İşmili Siperliği & Soğutma Sistemi

### JVHM5SERVO

Teknik Özellikler	Birim	JVHM5SERVO
Tabla Ölçüsü	mm	1650X360
Maksimum Tabla Hareketi	mm	1300X320X420
İşmili İle Tabla Arası Mesafe	mm	170-590
Yatay İşmili İle Tabla Arası Mesafe	mm	0-420
İşmili Pinol Çapı	mm	105
Strok Hareketi	mm	140
İşmili Konikliği (Dikey)		ISO40
İşmili Konikliği (Yatay)		ISO50
Maksimum Delme Çapı	mm	10(Çelikte)
İşmili Hız Aralığı (Dikey)	devir/dakika	58-1800
İşmili Hız Aralığı (Yatay)	devir/dakika	60-1750
Ana Motor Gücü (Dikey)	kW	5.5 (7.5 HP)
Ana Motor Gücü (Yatay)	kW	4
Kolon Hareketi	mm	500
Kafanın Dönüş Açısı	Sağ / Sol	35
Tezgaah Ölçüleri	mm	1600x1900x2250
Net / Brüt Ağırlık	kg	2500/2850

Ürünlerin teknik özellikleri ve standart aksesuarlarında önceden bildirim yapmaksızın değişiklik yapma hakkımız saklıdır.







SUNNY MACHINERY

YÜZEY TAŞLAMA TEZGAHLARI

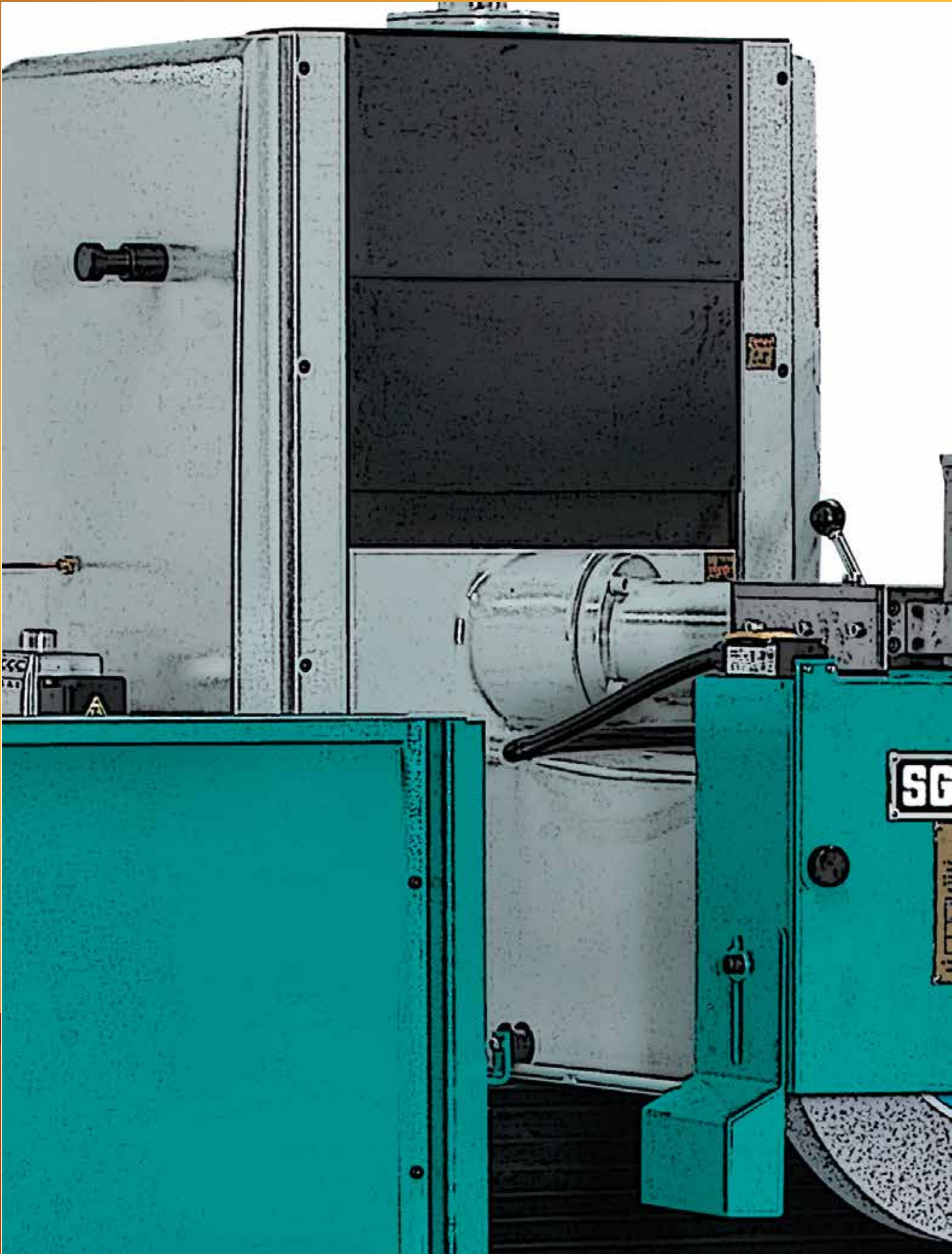

sunny machinery

590

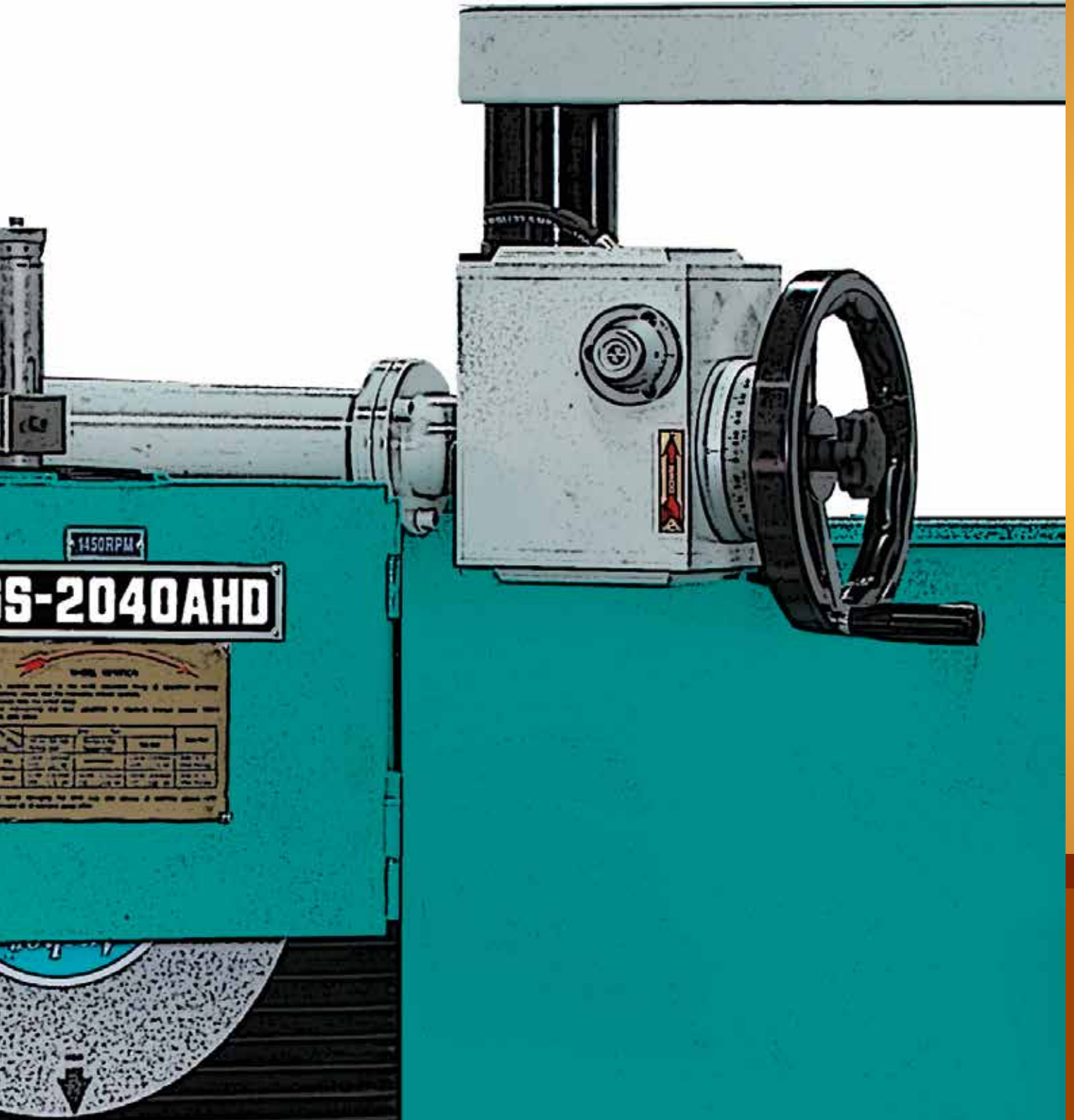





## SGS-1020 AHR

250 x 500 mm

**AHR:** X eksen hidrolik, Y eksen elektrikli otomatik, Z eksen Rapid motor

Teknik Özellikler	Birim	SGS-1020 AHR	Birim	SGS-1020 AHR
Tablanın çalışma yüzeyi	mm	250 x 500	Enine ilerleme hareket ayarı	mm 0~254
Maksimum taşlama yüzeyi	mm	254 x 508	İş mili motoru	HP 2 x 2P
Tablanın maksimum yatay hareketi	mm	565	Hidrolik pompa motoru	HP 1 x 6P
Tablanın maksimum enine hareketi	mm	263	Enine ilerleme motoru	HP 1/5 x 6P
Tabla yüzeyi ile iş mili arasındaki mesafe	mm	500	Aşağı ilerleme motoru	HP 1/5 x 6P
Tabla hızı	mt/dak	6~25	Taşlama taşı	mm 205 x 13 x 31.75
Selenin otomatik enine ilerlemesi	mm	0~9	İş mili hızı	dev/dak 2900
Dikey hareket (1 aralık)	mm	0.01	Soğutucu motor	HP 1/8
Dikey hareket (1 tur)	mm	2	Ana kolektör motoru	HP 1/2 x 2P
Enine ilerleme hareketi (1 aralık)	mm	0.01	Net ağırlık	Kg 1350
Enine ilerleme hareketi (1 tur)	mm	4	Brüt ağırlık	Kg 1600
Doğrusal ilerleme hareket ayarı	mm	50~508	Paket ölçüleri	mm 2060 x 1680 x 2050

### Standart Aksesuarlar

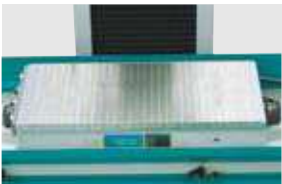

Elektromanyetik Tabla



Kafadan Taş Bileme



Manyetizma Çözücü



Manyetik Seperatör



Z Eksen Rapid Motor



Taş Balans Sehpa ve Mili



Taşlama Taşı ve Flanşı



Kızak Koruyucu Körük



Halojen Çalışma Lambası



Takım Çantası

Ürünlerin teknik özellikleri ve standart aksesuarlarında önceden bildirim yapmaksızın değişiklik yapma hakkımız saklıdır.



## SGS-1224 AHR

300 x 600 mm

**AHR:** X eksen hidrolik, Y eksen elektrikli otomatik, Z eksen Rapid motor

Teknik Özellikler	Birim	SGS-1224 AHR	Birim	SGS-1224 AHR
Tablanın çalışma yüzeyi	mm	300 x 600	Enine ilerleme hareket ayarı	mm 0~304
Maksimum taşlama yüzeyi	mm	304 x 609	İş mili motoru	HP 5 x 4P
Tablanın maksimum yatay hareketi	mm	690	Hidrolik pompa motoru	HP 2 x 6P
Tablanın maksimum enine hareketi	mm	332	Enine ilerleme motoru	HP 1/5 x 6P
Tabla yüzeyi ile iş mili arasındaki mesafe	mm	600	Aşağı ilerleme motoru	HP 1/5 x 6P
Tabla hızı	mt/dak	6~25	Taşlama taşı	mm 355 x 32 x 127
Selenin otomatik enine ilerlemesi	mm	0~9	İş mili hızı	dev/dak 1450
Dikey hareket (1 aralık)	mm	0.01	Soğutucu motor	HP 1/8
Dikey hareket (1 tur)	mm	2	Ana kollektör motoru	HP 1/2 x 2P
Enine ilerleme hareketi (1 aralık)	mm	0.01	Net ağırlık	Kg 1850
Enine ilerleme hareketi (1 tur)	mm	4	Brüt ağırlık	Kg 2150
Doğrusal ilerleme hareket ayarı	mm	50~609	Paket ölçüleri	mm 2260 x 1740 x 2210

### Standart Aksesuarlar



Elektromanyetik Tabla



Kafadan Taş Bileme



Manyetizma Çözücü



Manyetik Seperatör



Z Eksen Rapid Motor



Taş Balans Sehpa'sı ve Mili

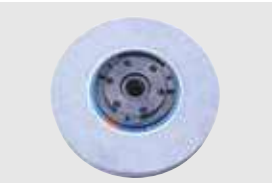

Taşlama Taşı ve Flanşı



Kızak Koruyucu Kõrük



Halojen Çalışma Lambası



Takım Çantası

Ürünlerin teknik özellikleri ve standart aksesuarlarında önceden bildirim yapmaksızın değişiklik yapma hakkımız saklıdır.



## SGS-1224 AHD

300 x 600 mm

**AHD:** X eksen hidrolik, Y eksen elektrikli otomatik, Z eksen düşey otomatik

Teknik Özellikler	Birim	SGS-1224 AHD	Birim	SGS-1224 AHD
Tablanın çalışma yüzeyi	mm	300 x 600	Doğrusal ilerleme hareket ayarı	mm 50~609
Maksimum taşlama yüzeyi	mm	304 x 609	Enine ilerleme hareket ayarı	mm 0~304
Tablanın maksimum yatay hareketi	mm	690	İş mili motoru	HP 5 x 4P
Tablanın maksimum enine hareketi	mm	332	Hidrolik pompa motoru	HP 2 x 6P
Tabla yüzeyi ile iş mili arasındaki mesafe	mm	600	Enine ilerleme motoru	HP 1/5 x 6P
Tabla hızı	mt/dak	6~25	Aşağı ilerleme motoru	HP 1/4 x 4P
Selenin otomatik enine ilerlemesi	mm	0~9	Taşlama taşı	mm 355 x 32 x 127
Dikey hareket (1 aralık)	mm	0.01	İş mili hızı	dev/dak 1450
Dikey hareket (1 tur)	mm	2	Soğutucu motor	HP 1/8
Enine ilerleme hareketi (1 aralık)	mm	0.01	Ana kollektör motoru	HP 1/2 x 2P
Enine ilerleme hareketi (1 tur)	mm	4	Net ağırlık	Kg 1850
Aşağı ilerleme hareketi micro ayarı (1 aralık)	mm	AHD: 0.002	Brüt ağırlık	Kg 2150
Aşağı ilerleme hareketi micro ayarı (1 tur)	mm	AHD: 0.2	Paket ölçüleri	mm 2260 x 1740 x 2210

### Standart Aksesuarlar



Elektromanyetik Tabla



Kafadan Taş Bileme



Manyetizma Çözümü



Manyetik Separatör



Kafadan Paso Otomatığı



Taş Balans Sehpa ve Mili



Taşlama Taşı ve Flanşı



Kızak Koruyucu Körük



Halojen Çalışma Lambası



Takım Çantası

Ürünlerin teknik özellikleri ve standart aksesuarlarında önceden bildirim yapmaksızın değişiklik yapma hakkımız saklıdır.





## SGS-1632 AHR

400 x 800 mm

**AHR:** X eksen hidrolik, Y eksen elektrikli otomatik, Z eksen Rapid motor

Teknik Özellikler	Birim	SGS-1632 AHR	Birim	SGS-1632 AHR
Tablanın çalışma yüzeyi	mm	400 x 800	Enine ilerleme hareket ayarı	mm 0~406
Maksimum taşlama yüzeyi	mm	406 x 812	İş mili motoru	HP 7.5 x 4P
Tablanın maksimum yatay hareketi	mm	960	Hidrolik pompa motoru	HP 2 x 6P
Tablanın maksimum enine hareketi	mm	450	Enine ilerleme motoru	HP 1/5 x 6P
Tabla yüzeyi ile iş mili arasındaki mesafe	mm	620	Aşağı ilerleme motoru	HP 1/5 x 6P
Tabla hızı	mt/dak	6~25	Taşlama taşı	mm 355 x 50 x 127
Selenin otomatik enine ilerlemesi	mm	0~12	İş mili hızı	dev/dak 1450
Dikey hareket (1 aralık)	mm	0.005	Soğutucu motor	HP 1/8
Dikey hareket (1 tur)	mm	1	Ana kollektör motoru	HP 1/2 x 2P
Enine ilerleme hareketi (1 aralık)	mm	0.01	Net ağırlık	Kg 2800
Enine ilerleme hareketi (1 tur)	mm	4	Brüt ağırlık	Kg 3150
Doğrusal ilerleme hareket ayarı	mm	50~812	Paket ölçüleri	mm 2780 x 2210 x 2250

### Standart Aksesuarlar



Elektromanyetik Tabla



Kafadan Taş Bileme



Manyetizma Çözümü



Manyetik Separatör



Z Eksen Rapid Motor



Taş Balans Sehpa'sı ve Mili



Taşlama Taşı ve Flanş



Kızak Koruyucu Körük



Halojen Çalışma Lambası



Takım Çantası

Ürünlerin teknik özellikleri ve standart aksesuarlarında önceden bildirim yapmaksızın değişiklik yapma hakkımız saklıdır.



## SGS-1632 AHD

400 x 800 mm

**AHD:** X eksen hidrolik, Y eksen elektrikli otomatik, Z eksen dikey otomatik

Teknik Özellikler	Birim	SGS-1632 AHD	Birim	SGS-1632 AHD
Tablanın çalışma yüzeyi	mm	400 x 800	Doğrusal ilerleme hareket ayarı	mm 50~812
Maksimum taşlama yüzeyi	mm	406 x 812	Enine ilerleme hareket ayarı	mm 0~406
Tablanın maksimum yatay hareketi	mm	960	İş mili motoru	HP 7.5 x 4P
Tablanın maksimum enine hareketi	mm	450	Hidrolik pompa motoru	HP 2 x 6P
Tabla yüzeyi ile iş mili arasındaki mesafe	mm	620	Enine ilerleme motoru	HP 1/5 x 6P
Tabla hızı	mt/dak	6~25	Aşağı ilerleme motoru	HP 1/4 x 6P
Selenin otomatik enine ilerlemesi	mm	0~12	Taşlama taşı	mm 355 x 50 x 127
Dikey hareket (1 aralık)	mm	0.005	İş mili hızı	dev/dak 1450
Dikey hareket (1 tur)	mm	1	Soğutucu motor	HP 1/8
Enine ilerleme hareketi (1 aralık)	mm	0.01	Ana kollektör motoru	HP 1/2 x 2P
Enine ilerleme hareketi (1 tur)	mm	4	Net ağırlık	Kg 2800
Aşağı ilerleme hareketi micro ayarı (1 aralık)	mm	AHD: 0.002	Brüt ağırlık	Kg 3150
Aşağı ilerleme hareketi micro ayarı (1 tur)	mm	AHD: 0.2	Paket ölçüleri	mm 2780 x 2210 x 2250

### Standart Aksesuarlar



Elektromanyetik Tabla



Kafadan Taş Bileme



Manyetizma Çözücü



Manyetik Seperatör



Kafadan Paso Otomatığı



Taş Balans Sehpa ve Mili



Taşlama Taşı ve Flanşı



Kızak Koruyucu Körük



Halojen Çalışma Lambası



Takım Çantası

Ürünlerin teknik özellikleri ve standart aksesuarlarında önceden bildirim yapmaksızın değişiklik yapma hakkımız saklıdır.



## SGS-2040 AHD

500 x 1000 mm

**AHD:** X eksen hidrolik, Y eksen elektrikli otomatik, Z eksen dikey otomatik

Teknik Özellikler	Birim	SGS-2040 AHD		Birim	SGS-2040 AHD
Tablanın çalışma yüzeyi	mm	500 x 1000	Doğrusal ilerleme hareket ayarı	mm	150~1100
Maksimum taşlama yüzeyi	mm	500 x 1000	Enine ilerleme hareket ayarı	mm	0~510
Tablanın maksimum yatay hareketi	mm	1160	İş mili motoru	HP	10 x 4P
Tablanın maksimum enine hareketi	mm	550	Hidrolik pompa motoru	HP	5 x 4P
Tabla yüzeyi ile iş mili arasındaki mesafe	mm	600	Enine ilerleme motoru	HP	1/4 x 6P
Tabla hızı	mt/dak	5~25	Aşağı ilerleme motoru	HP	1/2 x 4P
Selenin otomatik enine ilerlemesi	mm	0~25	Taşlama taşı	mm	405 x 50 x 127
Dikey hareket (1 aralık)	mm	0.002	İş mili hızı	dev/dak	1450
Dikey hareket (1 tur)	mm	0.5	Soğutucu motor	HP	1/8
Enine ilerleme hareketi (1 aralık)	mm	0.02	Maksimum yük kapasitesi	Kg	1000
Enine ilerleme hareketi (1 tur)	mm	5	Net ağırlık	Kg	4500
Aşağı ilerleme hareketi micro ayarı (1 aralık)	mm	AHD: 0.005	Brüt ağırlık	Kg	5000
Aşağı ilerleme hareketi micro ayarı (1 tur)	mm	AHD: 0.05	Paket ölçüleri	mm	3370 x 2280 x 2220

### Standart Aksesuarlar



Elektromanyetik Tabla

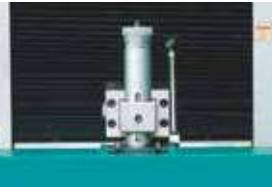

Kafadan Taş Bileme



Manyetizma Çözücü



Kağıt Filtreli Manyetik Separatör



Kafadan Paso Otomatiği



Taş Balans Sehpa'sı ve Mili

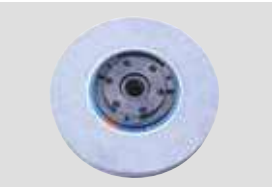

Taşlama Taşı ve Flanşı



Kızak Koruyucu Körük



Halojen Çalışma Lambası



Takım Çantası

Ürünlerin teknik özellikleri ve standart aksesuarlarında önceden bildirim yapmaksızın değişiklik yapma hakkımız saklıdır.





## SGS-2060 AHD

500 x 1500 mm

**AHD:** X eksen hidrolik, Y eksen elektrikli otomatik, Z eksen düşey otomatik

Teknik Özellikler	Birim	SGS-2060 AHD	Birim	SGS-2060 AHD
Tablanın çalışma yüzeyi	mm	500 x 1500	Doğrusal ilerleme hareket ayarı	mm 150~1600
Maksimum taşlama yüzeyi	mm	500 x 1500	Enine ilerleme hareket ayarı	mm 0~510
Tablanın maksimum yatay hareketi	mm	1650	İş mili motoru	HP 10 x 4P
Tablanın maksimum enine hareketi	mm	550	Hidrolik pompa motoru	HP 5 x 4P
Tabla yüzeyi ile iş mili arasındaki mesafe	mm	600	Enine ilerleme motoru	HP 1/4 x 6P
Tabla hızı	mt/dak	5~25	Aşağı ilerleme motoru	HP 1/2 x 4P
Selenin otomatik enine ilerlemesi	mm	0~25	Taşlama taşı	mm 405 x 50 x 127
Dikey hareket (1 aralık)	mm	0.002	İş mili hızı	dev/dak 1450
Dikey hareket (1 tur)	mm	0.5	Soğutucu motor	HP 1/8
Enine ilerleme hareketi (1 aralık)	mm	0.02	Maksimum yük kapasitesi	Kg 1200
Enine ilerleme hareketi (1 tur)	mm	5	Net ağırlık	Kg 5000
Aşağı ilerleme hareketi micro ayarı (1 aralık)	mm	AHD: 0.005	Brüt ağırlık	Kg 5500
Aşağı ilerleme hareketi micro ayarı (1 tur)	mm	AHD: 0.05	Paket ölçüleri	mm 4580 x 2280 x 2220

### Standart Aksesuarlar



Elektromanyetik Tabla



Kafadan Taş Bileme



Manyetizma Çözümü



Kağıt Filtreli Manyetik Separatör



Kafadan Paso Otomatiği



Taş Balans Sehpa ve Mili

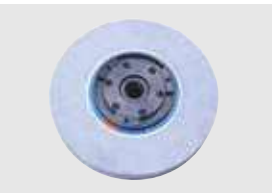

Taşlama Taşı ve Flanşı



Kızak Koruyucu Köruk



Halojen Çalışma Lambası



Takım Çantası

Ürünlerin teknik özellikleri ve standart aksesuarlarında önceden bildirim yapmaksızın değişiklik yapma hakkımız saklıdır.



## SGS-2460 AHD

600 x 1500 mm

**AHD:** X eksen hidrolik, Y eksen elektrikli otomatik, Z eksen düşey otomatik

Teknik Özellikler	Birim	SGS-2460 AHD	Birim	SGS-2460 AHD
Tablanın çalışma yüzeyi	mm	600 x 1500	Doğrusal ilerleme hareket ayarı	mm 150~1600
Maksimum taşlama yüzeyi	mm	600 x 1500	Enine ilerleme hareket ayarı	mm 0~610
Tablanın maksimum yatay hareketi	mm	1650	İş mili motoru	HP 10 x 4P
Tablanın maksimum enine hareketi	mm	650	Hidrolik pompa motoru	HP 5 x 4P
Tabla yüzeyi ile iş mili arasındaki mesafe	mm	600	Enine ilerleme motoru	HP 1/4 x 6P
Tabla hızı	mt/dak	5~25	Aşağı ilerleme motoru	HP 1/2 x 4P
Selenin otomatik enine ilerlemesi	mm	0~25	Taşlama taşı	mm 405 x 50 x 127
Dikey hareket (1 aralık)	mm	0.002	İş mili hızı	dev/dak 1450
Dikey hareket (1 tur)	mm	0.5	Soğutucu motor	HP 1/8
Enine ilerleme hareketi (1 aralık)	mm	0.02	Maksimum yük kapasitesi	Kg 1300
Enine ilerleme hareketi (1 tur)	mm	5	Net ağırlık	Kg 6000
Aşağı ilerleme hareketi micro ayarı (1 aralık)	mm	AHD: 0.005	Brüt ağırlık	Kg 7000
Aşağı ilerleme hareketi micro ayarı (1 tur)	mm	AHD: 0.05	Paket ölçüleri	mm 5180 x 2640 x 2300

### Standart Aksesuarlar



Elektromanyetik Tabla



Kafadan Taş Bileme



Manyetizma Çözücü



Kağıt Filtreli Manyetik Separatör



Kafadan Paso Otomatiği



Taş Balans Sehpa ve Mili

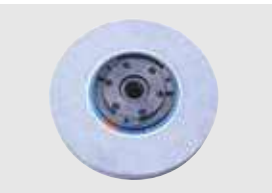

Taşlama Taşı ve Flanşı



Kızak Koruyucu Köruk

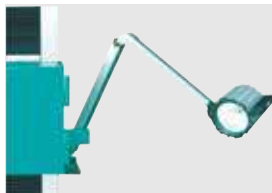

Halojen Çalışma Lambası



Takım Çantası

Ürünlerin teknik özellikleri ve standart aksesuarlarında önceden bildirim yapmaksızın değişiklik yapma hakkımız saklıdır.





## ÖLÇÜLENDİRME TABLOSU

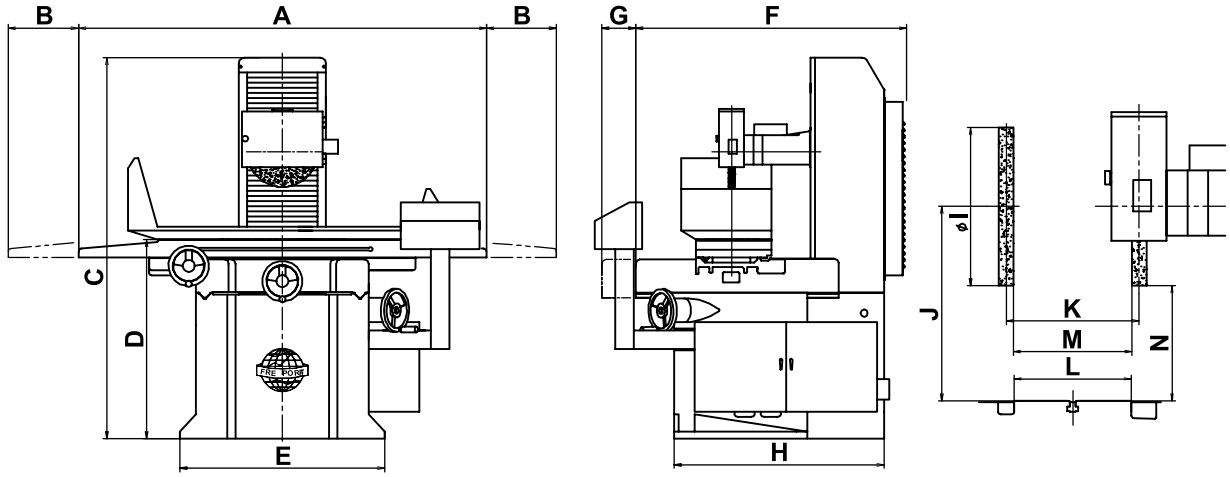

Ölçülendirme	Birim	SGS-1020 AHR	SGS-1224 AHR / AHD	SGS-1632 AHR / AHD
A	mm	1660	2010	2520
B	mm	282	345	480
C	mm	1740	1880	2000
D	mm	897	917	957
E	mm	890	1010	1055
F	mm	1020	1185	1600
G	mm	132	166	225
H	mm	870	1035	1425
I	mm	205	355	355
J	mm	500	600	620
K	mm	263	332	450
L	mm	230	260	400
M	mm	254	304	406
N	mm	400	420	440

Ürünlerin teknik özellikleri ve standart aksesuarlarında önceden bildirim yapmaksızın değişiklik yapma hakkımız saklıdır.



## ÖLÇÜLENDİRME TABLOSU

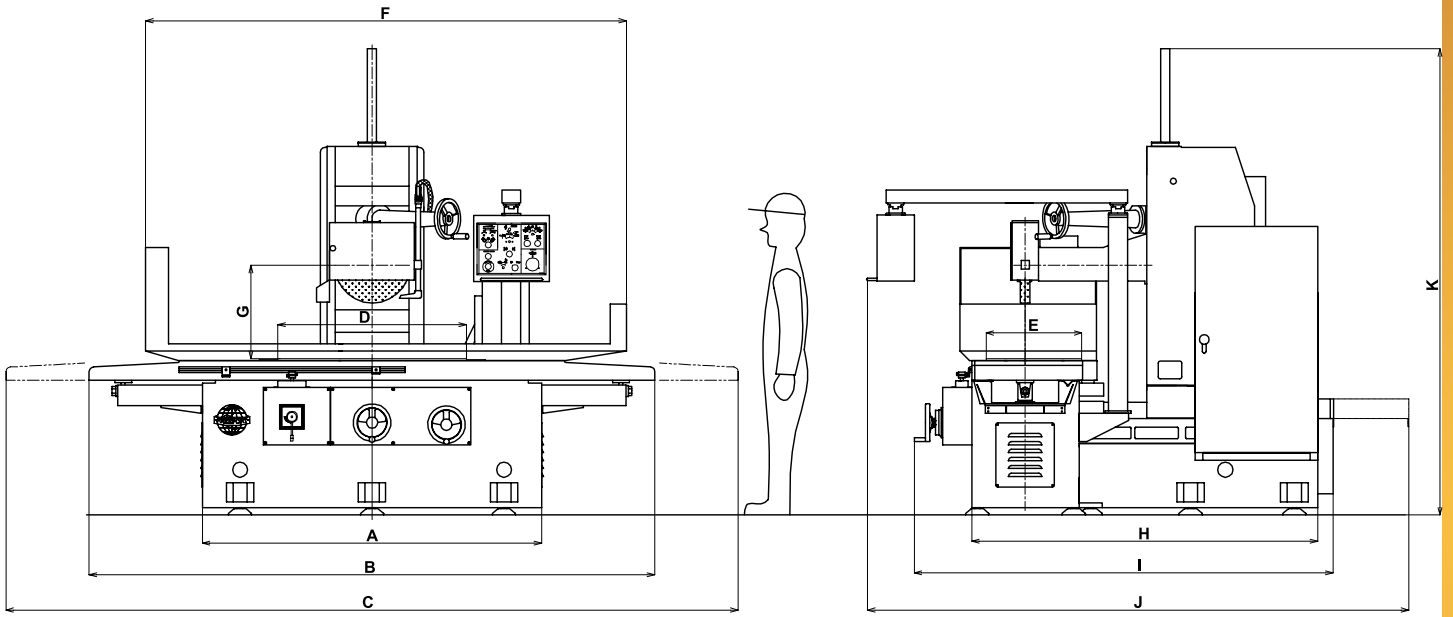

Ölçülendirme	Birim	SGS-2040 AHD	SGS-2060 AHD	SGS-2460 AHD
A	mm	1800	2725	2800
B	mm	3000	4350	4350
C	mm	4160	6000	6200
D	mm	1016	1524	1524
E	mm	508	508	608
F	mm	2550	3445	3445
G	mm	600	600	600
H	mm	1830	1830	2100
I	mm	2220	2220	2480
J	mm	2780	2780	3040
K	mm	2420	2420	2420



## JSG-3060AHD

300 x 600 mm

**AHD:** X eksen hidrolik, Y eksen elektrikli otomatik, Z eksen Servo motor

Teknik Özellikler	Birim	JSG-3060AHD	Birim	JSG-3060AHD
Tablann Ölçüsü	mm	305 x 635	Taş Manuel İlerleme	mm/div 0.005
Maksimum Yatay Hareket	mm	765	Taşlama Taşı Hızı	d/dk 1750
Maksimum Cross Hareket	mm	340	Taş Ebadı	mm 350x40x127
İş Mili Merkezinden Tablaya Ölçü	mm	580	İş Mili Motoru	Kw 4
Manyetik Tabla Ebadı	mm	300x600	Maksimum Tabla Yüğü	kg 270
Tabla El Çarkı ile İlerleme	mm/div	0.02	Makina Ebadı (EnxBoyxYükseklik)	mm 2900x2200x1900
Taş Otomatik İlerleme	mm	0.005/0.05	Ağırlık	kg 2800

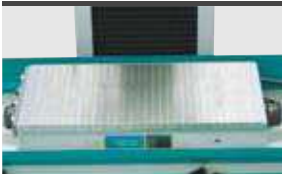

Elektromanyetik Tabla



Kafadan Taş Bileme



Manyetizma Çözücü



Manyetik Seperatör



Z Eksen Servo Motor / El Çarkı



Taş Balans Sehpaı ve Mili



Taşlama Taşı ve Flanşı



Kızak Koruyucu KÖrük



Halojen Çalışma Lambası



Takım Çantası

Ürünlerin teknik özellikleri ve standart aksesuarlarında önceden bildirim yapmaksızın değişiklik yapma hakkımız saklıdır.



## JSG-4080AHD

400 x 800 mm

**AHD:** X eksen hidrolik, Y eksen elektrikli otomatik, Z eksen Servo motor

Teknik Özellikler	Birim	JSG-4080AHD	Birim	JSG-4080AHD
Tablanın Ölçüsü	mm	406x813	Taş Manuel İlerleme	mm/div 0.005
Maksimum Yatay Hareket	mm	910	Taşlama Taşı Hızı	d/dk 1750
Maksimum Cross Hareket	mm	450	Taş Ebadı	mm 350x40x127
İş Mili Merkezinden Tablaya Ölçü	mm	580	İş Mili Motoru	Kw 4
Manyetik Tabla Ebadı	mm	400x800	Maksimum Tabla Yüklü	kg 500
Tabla El Çarkı ile İlerleme	mm/div	0.02	Makina Ebadı (EnxBoyxYükseklik)	mm 3600x2400x1890
Taş Otomatik İlerleme	mm	0.005/0.05	Ağırlık	kg 3400

### Standart Aksesuarlar



Elektromanyetik Tabla



Kafadan Taş Bileme



Manyetizma Çözücü



Manyetik Seperatör



Z Eksen Servo Motor / El Çarkı



Taş Balans Sehpa ve Mili



Taşlama Taşı ve Flanşı



Kızak Koruyucu Körük



Halojen Çalışma Lambası



Takım Çantası

Ürünlerin teknik özellikleri ve standart aksesuarlarında önceden bildirim yapmaksızın değişiklik yapma hakkımız saklıdır.



## RADYAL MATKAP TEZGAHLARI



Ürünlerin teknik özellikleri ve standart aksesuarlarında önceden bildirim yapmaksızın değişiklik yapma hakkımız saklıdır.

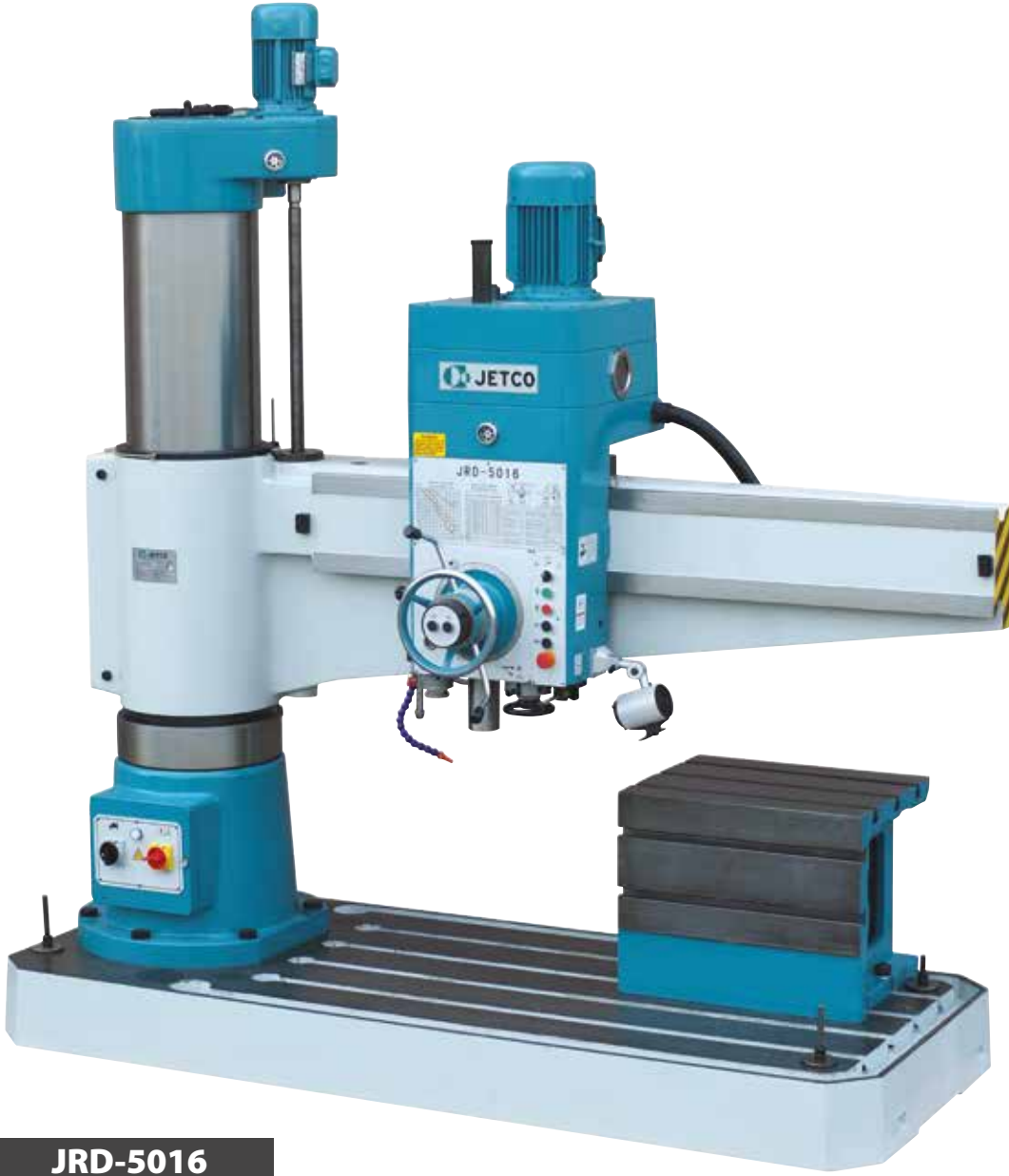

**JRD-5016**
**Ø 50 mm**
**1600 mm**

Teknik Özellikler	Birim	JRD-5016
Tabla ölçüsü	mm	630 x 500 x 500
İşmili hareketi	mm	315
Max. Delme çapı	mm	50
İşmili eksen ile sütun arası mesafe	mm	350-1600
İşmili ucu ile alt tablanın çalışma yüzeyi arasındaki mesafe	mm	320-1220
İşmili konikliği	Mors	5
İş mili hız oranları	dev/dak	25-2000
İşmili hız sayısı	adım	16
İşmili ilerleme oranı	mm/r	0.04-3.20
İşmili ilerleme sayısı	adım	16
Şanzımanın yatay ilerleme mesafesi	mm	1250
İşmili motor gücü	kw	4
Net ağırlık	kg	3500
Ölçüler	mm	2500 x 1070 x 2840

**Standart Donanımlar**

Hidrolik Kilitleme



Sütun &amp; Araba Seçme Butonu



Delme Derinlik Ayar Mekanizması



Hidrolik Devir &amp; İlerleme Ayar Skalası



Aşağı &amp; Yukarı Motorlu Hareket



İlerleme &amp; Devir Tablosu

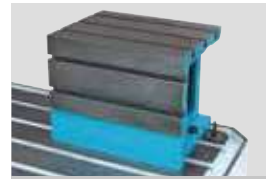

Çalışma Tablası



Halojen İş Lambası



Soğutma Sistemi

Ürünlerin teknik özellikleri ve standart aksesuarlarında önceden bildirim yapmaksızın değişiklik yapma hakkımız saklıdır.

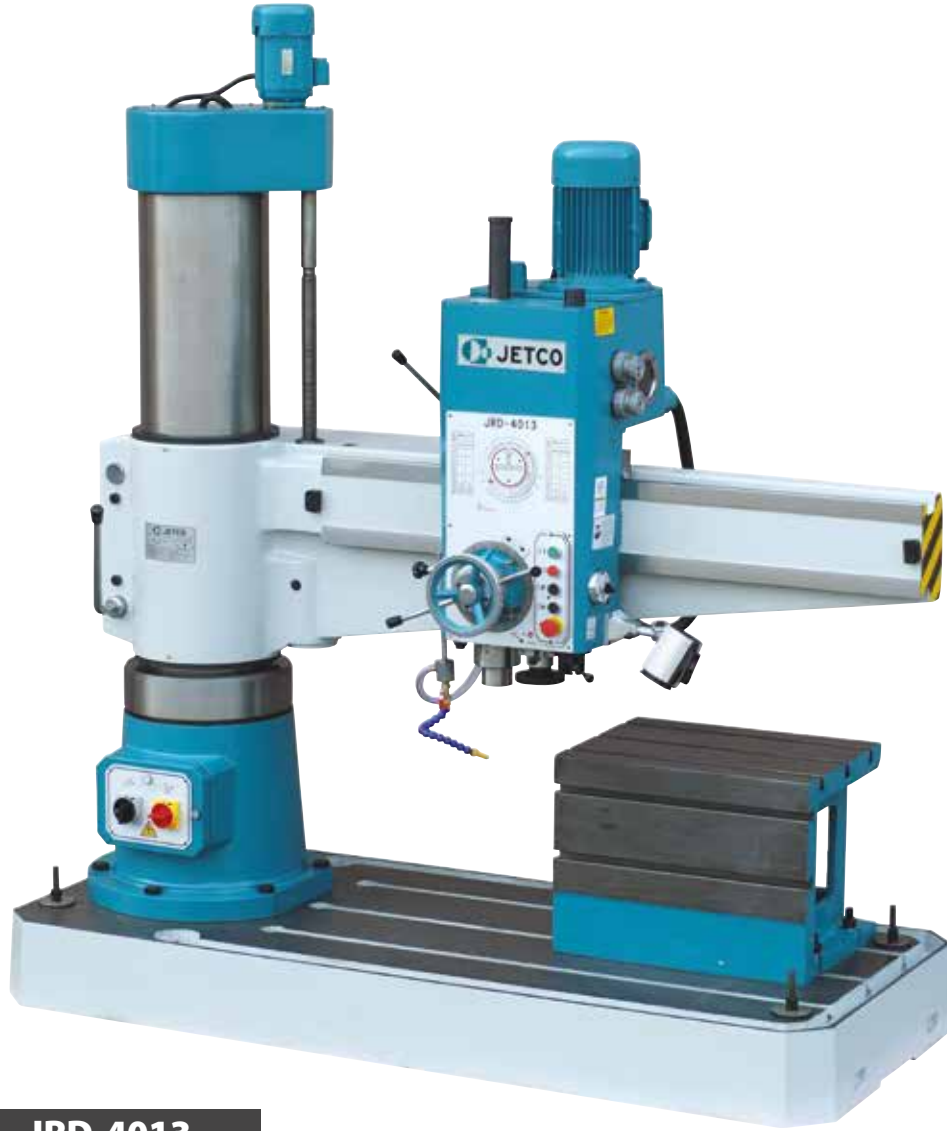
**JRD-4013**
**Ø 40 mm**
**1300 mm**

Teknik Özellikler	Birim	JRD-4013
Tabla ölçüsü	mm	600 x 450 x 450
İşmili hareketi	mm	280
Max. Delme çapı	mm	40
İşmili eksen ile sütun arası mesafe	mm	30-1300
İşmili ucu ile alt tablanın çalışma yüzeyi arasındaki mesafe	mm	300-1120
İşmili konikliği	Mors	4
İş mili hız oranları	dev/dak	32-2500
İşmili hız sayısı	adım	16
İşmili ilerleme oranı	mm/r	0.10-1.25
İşmili ilerleme sayısı	adım	8
Şanzımanın yatay ilerleme mesafesi	mm	1000
İşmili motor gücü	kw	3
Net ağırlık	kg	2500
Ölçüler	mm	2100 x 900 x 2490

**Standart Donanımlar**

Motorlu Sütun Kilitleme Anahtarı



Delme Derinlik Ayar Mekanizması



Hidrolik Devir &amp; İlerleme Ayar Skalası



Aşağı &amp; Yukarı Motorlu Hareket



İlerleme &amp; Devir Tablosu

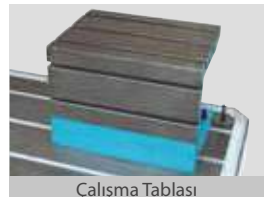

Çalışma Tablası



Halojen İş Lambası



Soğutma Sistemi

Ürünlerin teknik özellikleri ve standart aksesuarlarında önceden bildirim yapmaksızın değişiklik yapma hakkımız saklıdır.

**JRD-3210**
**Ø 32 mm**
**1000 mm**

Teknik Özellikler	Birim	JRD-3210
Tabla ölçüsü	mm	550 x 400 x 400
İşmili hareketi	mm	280
Max. Delme çapı	mm	32
İşmili eksen ile sütun arası mesafe	mm	300-1000
İşmili ucu ile alt tablanın çalışma yüzeyi arasındaki mesafe	mm	250-1000
İşmili konikliği	Mors	4
İş mili hız oranları	dev/dak	32-2500
İşmili hız sayısı	adım	16
İşmili ilerleme oranı	mm/r	0.10-1.25
İşmili ilerleme sayısı	adım	8
Şanzımanın yatay ilerleme mesafesi	mm	700
İşmili motor gücü	kw	2.2
Net ağırlık	kg	1600
Ölçüler	mm	1760 x 800 x 2300

**Standart Donanımlar**

Motorlu Sütun Kilitleme Anahtarı



Delme Derinlik Ayar Mekanizması



Hidrolik Devir &amp; İlerleme Ayar Skalası



Aşağı &amp; Yukarı Motorlu Hareket



İlerleme &amp; Devir Tablosu

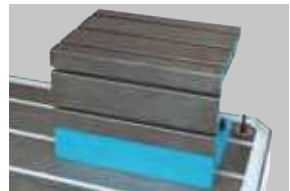

Çalışma Tablası



Halojen İş Lambası



Soğutma Sistemi

# ŞANZUMANLI MATKAP TEZGAHLARI



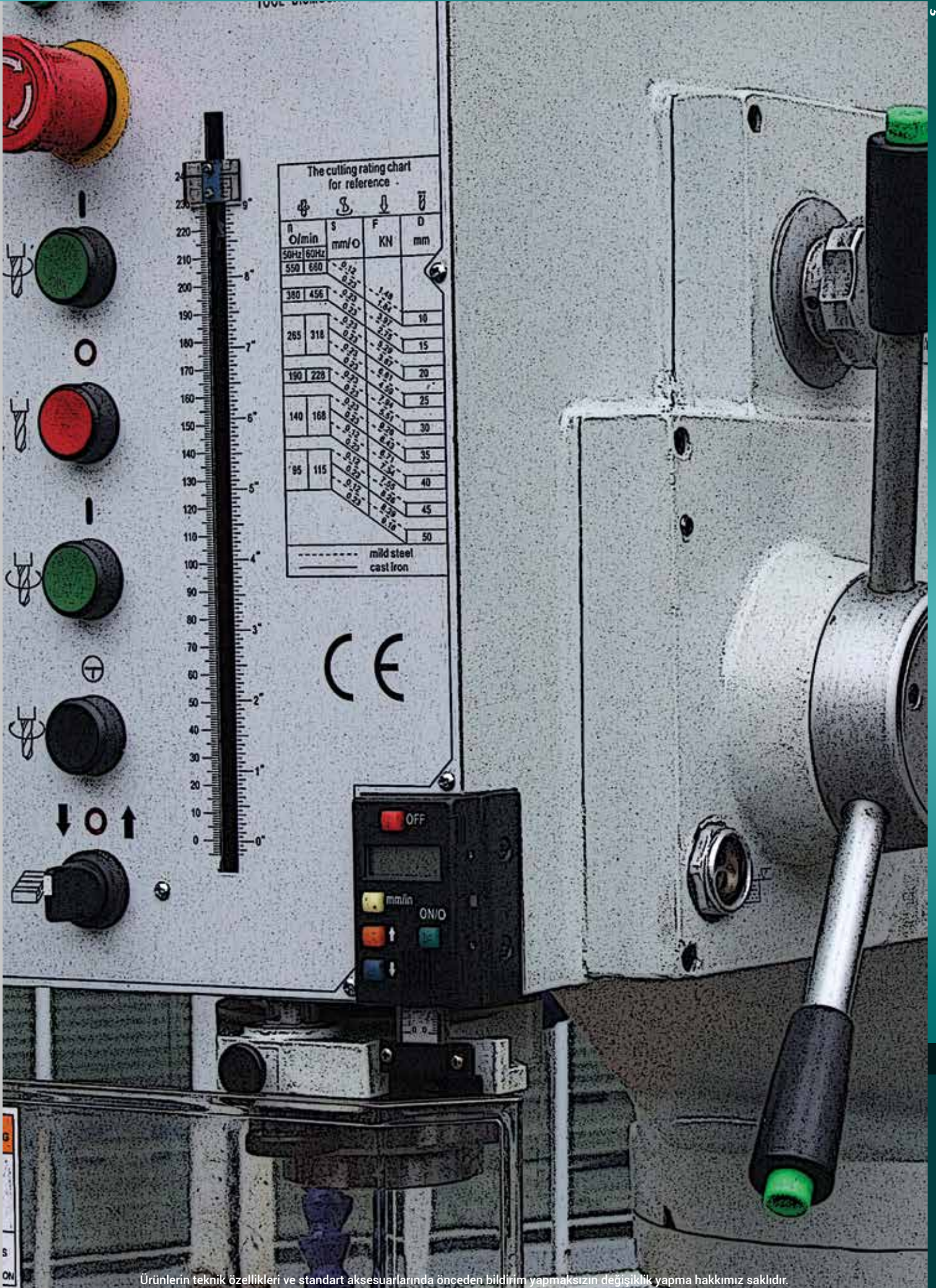

The cutting rating chart for reference

n	s	F	D
O/min	mm/O	KN	mm
50Hz 60Hz			
550 680	0.12		
	0.25		
380 456	0.25	1.48	
	0.50	1.84	
	0.75	2.97	10
265 318	0.75	3.75	15
	1.00	4.97	
190 228	1.00	6.81	20
	1.25	8.59	
	1.50	11.44	25
140 168	1.50	14.31	30
	1.75	18.14	
	2.00	22.97	35
95 115	2.00	28.75	40
	2.25	36.44	
	2.50	45.97	45
	2.75	58.44	
	3.00	73.81	50

--- mild steel  
— cast iron



**Standart Aksesuarlar**

Elektromanyetik Kavrama



Dijital Derinlik Göstergesi



Halojen İş Lambası &amp; İşmili Siperliği



Soğutma Sistemi

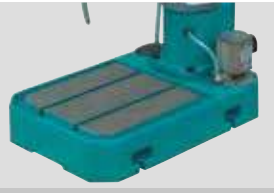

Taşlanmış Tablalar



Takım Çantası

**JGDP-35**

Teknik Özellikler	Birim	JGDP-35
Maksimum Delme Çapı	mm	35
Maksimum Klavuz Çekme		M22
Maksimum Strok	mm	190
İşmili ile Sütun Arası Maksimum Mesafe	mm	360
İşmili Ucu ile Tabla Arası Maksimum Mesafe	mm	615
İşmili Ucu ile Taban Arası Maksimum Mesafe	mm	1.195
Tablanın Maksimum Hareketi	mm	550
Tablanın Açılma Hareketi		- 45, + 45
İşmili Konikliği		MT4
İşmili Hız Kademesi		9
İşmili Hız Oranı	devir/dakika	72 - 2.580
İşmili İlerleme Kademesi		3
İşmili İlerleme Oranı		0.1, 0.2, 0.3
Tabla Ölçüleri	mm	570 x 480
Tablanın Efektif Çalışma Alanı	mm	410 x 395
Sütun Çapı	mm	140
Ana Motor Gücü	kw	2
Makine Ölçüleri	mm	1.000 x 650 x 2.220
Net / Brüt Ağırlık	kg	565 / 615

Ürünlerin teknik özellikleri ve standart aksesuarlarında önceden bildirim yapmaksızın değişiklik yapma hakkımız saklıdır.

**Standart Aksesuarlar**

Elektromanyetik Kavrama



Dijital Derinlik Göstergesi



Halojen İş Lambası &amp; İşmili Siperliği



Soğutma Sistemi



Elektriksel Tabla Motoru

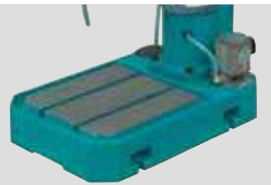

Taşlanmış Tablalar



Takım Çantası

**JGDP-50**

Teknik Özellikler	Birim	JGDP-50
Maksimum Delme Çapı	mm	50
Maksimum Klavuz Çekme		M30
Maksimum Strok	mm	240
İşmili ile Sütun Arası Maksimum Mesafe	mm	380
İşmili Ucu ile Tabla Arası Maksimum Mesafe	mm	585
İşmili Ucu ile Taban Arası Maksimum Mesafe	mm	1.170
Tablanın Maksimum Hareketi	mm	530
Tablanın Açıl Hareketi		- 45, + 45
İşmili Konikliği		MT4
İşmili Hız Kademesi		12
İşmili Hız Oranı	devir/dakika	48 - 2.050
İşmili İlerleme Kademesi		3
İşmili İlerleme Oranı		0.12, 0.23, 0.4
Tabla Ölçüleri	mm	600 x 500
Tablanın Efektif Çalışma Alanı	mm	445 x 435
Sütun Çapı	mm	180
Ana Motor Gücü	kw	3
Makine Ölçüleri	mm	1.010 x 600 x 2.350
Net / Brüt Ağırlık	kg	670 / 730

Ürünlerin teknik özellikleri ve standart aksesuarlarında önceden bildirim yapmaksızın değişiklik yapma hakkımız saklıdır.

**BURLA**

Makina Ticareti ve Yatırım A.Ş.

**GRUP**  
**BURLA 10**

YETKİLİ TEKNİK SERVİSLERİMİZ

b u r l a

## YETKİLİ SERVİS NOKTALARIMIZ ■

# BURLA

Makina Ticareti ve Yatırım A.Ş.

ŞEHİR	SERVİS	ADRES	TELEFON	FAKS	ELEKTRİKLİ HAVALI ALETLER ve DİĞER ÜRÜNLER	KAYNAK ve PLAZMA KESME MAKİNALARI
Adana	Efe Bobinaj	Karasoku Mah. Kızılay Cad. No.47 Seyhan	0 (544) 657 71 00	-	●	
Adana	Omser Teknik	Yeşiloba Mahallesi 46023 Sokak No.: 11/A Seyhan	0 (322) 428 92 23	0 (322) 428 92 22	●	●
Adana	Pay Teknik	Ulu Cami Mahallesi Kızılay Caddesi 2516 Sk. No:8	0 (322) 351 12 95	-	●	
Afyon	Er Kaynak	2.Küçük Sanayi Sitesi 15.Ada 5.Blok No.: 8	0 (272) 223 42 72	-		●
Afyon	Teksan Hırdavat	Marulcu Mahallesi Kadınana Caddesi No.: 40 / A	0 (272) 214 28 43	0 (272) 215 29 49	●	
Aksaray	Kaynar Hırdavat	2013 Nolu Sokak No.: 1	0 (382) 215 12 88	0 (382) 215 00 43	●	●
Ankara	Anı Makina Elektrik Bobinaj	Ostim OSB, 1199 Cad. No. 28 Yenimahalle	0 (312) 354 76 24		●	
Ankara	Bilim Elektrik	1169 Sokak (Eski 1.Sokak) Armağan Pasajı No: 102/18 Ostim	0 (312) 385 30 41	0 (312) 385 35 45	●	●
Ankara	Tezcan Elektrik Bobinaj	1230/1 Sokak (Eski 42 A Sokak) No.: 38 Ostim	0 (312) 354 80 21	0 (312) 354 80 26	●	●
Antalya	Çağ-Tek	Eski Sanayi Sitesi Cumhuriyet Cad. 664. Sk. No.29	0 (242) 343 29 31	-	●	
Antalya	Gökler Makine	Eski Sanayi Sitesi 676 Sokak No.: 930	0 (242) 343 21 29	0 (242) 345 19 47	●	●
Antalya Alanya	Abalıoğlu Bobinaj	Cumhuriyet Mah. Sanayi Girişi Sitesi No. 9 / A	0 (242) 512 63 18	0 (242) 512 63 18	●	●
Aydın	Özen Bobinaj	Ata Mah.Tepecik Bulvarı No:39 (4 Nolu Sağlık Ocağı karşısı)	0 (256) 227 07 07	0 (256) 211 04 74	●	●
Aydın Nazilli	Dikmen-Ay Bobinaj	Karaçay Mah. 257.Sokak No.: 22	0 (256) 312 80 56	-	●	
Aydın Nazilli	Mavi Otomasyon	Karaçay Mahallesi, 257 Sokak No: 32/A Garaj Camii Sokağı	0 (543) 379 91 63	-		●
Balıkesir	Sunay Bobinaj	Yeni Sanayi Sitesi19 Ağustos Caddesi No.: 28	0 (266) 246 52 70	0 (266) 246 55 12	●	●
Batman	Hikmetyar Bilge	Yeni Mahalle 1008 Sokak No.: 8	0 (488) 214 56 64	-	●	●
Burdur	Çevikler Bobinaj	Yeni Sanayi Sitesi 2.Blok No.: 80	0 (248) 252 94 37	0 (248) 252 94 37	●	
Bursa	Uğur Bobinaj	Beşevler Mahallesi Ahıska Caddesi No.: 19/B	0 (224) 443 28 57	0 (224) 443 28 57		●
Bursa	Vokart	Nilüfer Ticaret Merkezi Yaylalı Sk. No.2 (56.Sokak) Nilüfer	0 (224) 441 57 00	0 (224) 443 47 57	●	
Bursa İnegöl	Çağ Teknik Bobinaj	Mahmudiye Mah. Ertuğrul Gazi Caddesi No.: 21	0 (224) 715 57 37	0 (224) 715 57 37	●	
Çanakkale Biga	Şahin Bobinaj Makine	İstiklal Caddesi No.: 154	0 (286) 316 11 71	0 (286) 317 01 33	●	●
Çanakkale	Uzmak Bobinaj	İsmetpaşa Mah. Küçük Sanayi 24. Sokak No:1/22	0 (532) 449 70 17	-	●	
Çorum	Emek Bobinaj	Küçük Sanayi Sitesi 23.Caddesi No.: 5/C	0 (364) 234 68 84	0 (364) 234 68 85	●	●
Denizli	Örsler Bobinaj	Saraylar Mah. 171. Sokak Sedef Çarşısı No.: 1/C No.: 9-10	0 (258) 261 42 74	0 (258) 265 23 53	●	●
Diyarbakır	Gama Bobinaj	Urfa Yolu Üzeri Selahattin Eyyubi Mh. Kale Koop. B Blok Altı No.: 33/A	0 (412) 237 31 58	0 (412) 237 31 58	●	●
Düzce	Yıldız Makine	Burhaniye Mah. General Kazım Sokak No.: 1/ 10	0 (380) 514 70 56	0 (380) 523 15 96	●	
Edirne	Eray Bobinaj	Küçük Sanayi Sitesi 12. Blok No. 9	0 (284) 225 26 95	-	●	●
Elazığ	Öztürk Elektrik	Sanayi Mah. Sanayi Caddesi No.: 80/A Telekom Yanı	0 (424) 224 94 17	0 (424) 224 94 17		●



# BURLA

Makina Ticareti ve Yatırım A.Ş.

ŞEHİR	SERVİS	ADRES	TELEFON	FAKS	ELEKTRİKLİ HAVALI ALETLER ve DİĞER ÜRÜNLER	KAYNAK ve PLAZMA KESME MAKİNALARI
Elazığ	Tekser Teknik Servis	Sanayi Sitesi 10.Sokak No.: 4	0 (424) 224 83 14	0 (424) 224 83 14	●	
Erzincan	Bakırcıoğlu Elektrik	Karaağaç Mah. Sümerbank Cad. NO. 1814	0 (446) 223 09 59	0 (446) 224 01 32	●	●
Erzurum	Tolga Makina	Lalapaşa Mah. Cennet Çeşme Cad. Yaşam Apt. Altı No:6/E	0 (442) 235 63 64	0 (442) 235 63 64	●	●
Eskişehir	Aytu Elektrik	Işıklar Mahallesi Sivrihisar Caddesi No.: 85/C	0 (222) 231 16 02	0 (222) 231 16 02	●	
Eskişehir	Temek Mühendislik	75. Yıl Mah. Oto Sanayi Sitesi 11229 Sok. No.48-50-52	0 (222) 246 02 46	0 (222) 246 02 48		●
Gaziantep	Özdemir Bobinaj	İsmetpaşa Mahallesi İlk Bld. Başk. Caddesi No.: 2/B	0 (342) 231 60 88	0 (342) 232 22 81	●	●
Gaziantep	Öz-Türk Bobinaj	Sanayi Mah. 60042 Nolu Cad.	0 (342) 235 54 42	0 (342) 235 14 46	●	●
Giresun	Özcan Teknik	Gedikkaya Mahallesi Sanayi Sitesi 6 Nolu Sokak No.:5	0 (454) 212 17 35	0 (454) 212 17 35	●	●
Hatay	Pak-İş Bobinaj (Şube)	Yeni Sanayi Sitesi 6.İniş 4.Cadde No.: 10 Antakya	0 (326) 221 15 45	0 (326) 215 64 73	●	●
Isparta	İzmir Bobinaj	Yeni Sanayi Sitesi 3216 Sokak 5.Blok No.: 17/B	0 (246) 223 70 11	0 (246) 223 23 18	●	●
İstanbul Karaköy	Alp Elektrik	Arap Cami Mah. Sarı Zeybek Sok. No. 6	0 (212) 253 58 81	0 (212) 253 59 03	●	●
İstanbul Dudullu	Aydın Bobinaj	İmes Sanayi Sitesi 3.Sosyal Tesisler No.: 17	0 (216) 415 10 96	0 (216) 540 71 08	●	●
İstanbul Kartal	Aykut Elektrik	Karlıktepe Mahallesi Soğanlık Caddesi No.: 50/B	0 (216) 488 04 56	0 (216) 488 42 68	●	
İstanbul Sefaköy	Aypar Elektrik Mehmet Kartal	Fevzi Çakmak Mahallesi Ahmet Kocabıyık Sokak No.: 23/C	0 (212) 540 55 63	0 (212) 426 70 04	●	
İstanbul Halkalı	Aypar Elektrik Salih Kartal	Merkez Mahallesi Fatih Caddesi Funda Sokak No.: 32	0 (212) 548 67 06	0 (212) 548 67 06	●	●
İstanbul Perpa	Birlik Elektromekanik	Perpa Ticaret Merkezi B Blok Kat:4 No.: 318	0 (212) 222 94 18	0 (212) 222 94 66	●	●
İstanbul Tuzla	Coşkun Makine	Rauf Orbay Caddesi Kelebek Sokak No.: 5	0 (216) 446 01 68	0 (216) 446 01 68	●	
İstanbul Perpa	Demirhas Makine	Perpa Ticaret Merkezi B Blok Kat:8 No.: 995	0 (212) 320 22 61	0 (212) 320 22 61	●	●
İstanbul İkitelli	Froser Kaynak	İkitelli Organize Sanayi Bölgesi Demirciler Sanayi Sitesi C-1 Blok No. 198	0 (212) 549 50 70	0 (212) 549 50 60		●
İstanbul İkitelli	Güner Makina	İkitelli Organize Sanayi Bölgesi Saraçlar Sanayi Sitesi 2. Blok No. 86	0 (212) 657 63 63	-	●	
İstanbul Çağlayan	Kardeşler Bobinaj Elektrik	Kağıthane Caddesi No.: 47	0 (212) 224 97 54	0 (212) 233 52 92	●	●
İstanbul Ümraniye	Pratik Elektromekanik	Alemdağ Caddesi Rüzgarlı Sokak No.: 9/B	0 (216) 328 21 36	0 (216) 344 03 50	●	●
İstanbul Maltepe	Yağmur Makine	Bağlarbaşı Mahallesi Kooperatif Caddesi No: 54/A	0 (216) 457 12 92	0 (216) 457 12 92	●	●
İzmir	Elka Kaynak Makinaları	Hırdavatçılar Çarşısı 1145/13 Sk. No:16	0 (532) 630 86 60	-		●
İzmir	Era Teknik Bobinaj	Aşık Veysel Mahallesi 4000 Sk. No:14/B Karabağlar	0 (232) 254 03 72	-	●	
İzmir	İrfan Bobinaj	Basmane 1310 Sokak No.: 41/B	0 (232) 425 35 49	0 (232) 441 52 49	●	
İzmir	Kent Bobinaj	Ata Sanayi Sitesi 8780/33 Sokak No.: 50 Çiğli	0 (232) 328 10 33	0 (232) 328 31 15	●	●
İzmir	My Teknik Servis	Yedi Eylül Mah. 5538 Sk. No:57 Torbalı	0 (232) 856 35 34	-	●	●
İzmir	Şenkar Bobinaj	1.Sanayi Sitesi 2826 Sokak No.: 36/1	0 (232) 457 90 18	0 (232) 458 83 85	●	

YETKİLİ TEKNİK SERVİSLERİMİZ

b u r l a

# BURLA

Makina Ticareti ve Yatırım A.Ş.

ŞEHİR	SERVİS	ADRES	TELEFON	FAKS	ELEKTRİKLİ HAVALI ALETLER ve DİĞER ÜRÜNLER	KAYNAK ve PLAZMA KESME MAKİNALARI
K.Maraş	Altunbaş Bobinaj	Yeni Sanayi Sitesi Sanayi Caddesi No.: 12	0 (344) 236 21 80	0 (344) 236 21 80	●	
K.Maraş	Electro-Center	Bahçeli Evler Mahallesi Trabzon Caddesi Hasel Apt. Altı No.: 116/5	0 (344) 236 00 96	0 (344) 236 01 45		●
K.Maraş Elbistan	Üstün Bobinaj	Sanayi Sitesi 15.Blok No.: 4	0 (344) 413 64 93	0 (344) 413 64 93	●	●
Karabük	Damla Elektrik	Hürriyet Mahallesi Aktaş Caddesi Bağ-Kur Altı No.: 17/B	0 (370) 412 77 00	0 (370) 412 77 00	●	●
Karaman	Uzun Elektrik	Hamidiye Mah. 1866. sok. No. 15	0 (338) 213 70 79	-	●	●
Kayseri	Akın Elektrik	Eski Sanayi 5.Caddesi No.: 8-D	0 (352) 336 41 23	0 (352) 320 49 04	●	
Kayseri	Akın Satış Sonrası Hizmetler	Anbar Mah. 2. Cadde No.82 Melikgazi	0 (352) 311 41 74	-	●	
Kayseri	Elektron Kaynak	Anbar Mahallesi 879. Sokak B Blok No.:26/A Melikgazi	0 (352) 311 41 60	-		●
Kayseri	Merkez Kaynak	Yeni Sanayi Zuhul Caddesi 6120.Sokak No.3 / A	0 (352) 331 82 80	0 (352) 331 99 67		●
Kırıkkale	Levent Bobinaj	Sanayi Çarşısı Dumlupınar Caddesi No.: 14	0 (318) 245 25 85	0 (318) 245 25 85	●	●
Kırşehir	Çözüm Elektrik	Ahi Evran Mah. Şehit Bekir Korkmaz Cad. No. 19-C	0 (386) 213 46 70	-		●
Kırşehir	Emek Bobinaj	Kılıçözü Sanayi Sitesi 23 Blok No.: 2	0 (386) 252 62 40	0 (386) 252 62 40	●	
Kocaeli	Çetinkaya Elektromekanik	Sanayi Mahallesi İzmit Sanayi Sitesi 12.Cadde 11.Blok No.: 1	0 (262) 335 13 20	0 (262) 335 13 22	●	●
Kocaeli Gebze	İnce Motor	Mustafapaşa Mahallesi 712 Sokak No.: 30	0 (262) 646 46 15	0 (262) 646 55 98	●	
Konya	Ömeroğlu Hırdavat	Anadolu Sanayi H.Han Mahallesi Abkes Sokak No.: 19	0 (332) 248 88 12	0 (332) 248 88 03	●	●
Konya	TYB Bobinaj	Fevzi Çakmak Mahallesi Mahmut Sami Caddesi No.: 29 Karatay	0 (332) 342 45 00	0 (332) 342 45 00	●	●
Konya	Yavuzhan Bobinaj	Karatay Sanayi Çobandere Sokak No.: 20	0 (332) 233 29 60	0 (332) 238 01 52	●	●
Manisa	İrfan Bobinaj	Mehmet Akif Ersoy Caddesi No.: 86/A	0 (236) 236 22 96	0 (236) 236 22 97	●	●
Mersin	Coşkun Bobinaj	Siteler Mah. 5678 Sok. Mersin San.Sit. G/31 Blok No:4/K	0 (324) 336 82 27	0 (324) 336 82 27	●	●
Mersin	Flaş Bobinaj	Sanayi Sitesi 159.Caddesi No.: 4/D	0 (324) 336 02 32	0 (324) 336 02 32	●	●
Muğla Marmaris	Ata Teknik	Yeniyoğ Caddesi 77 Sokak No.: 1/3	0 (252) 412 19 48	0 (252) 412 19 48	●	
Muğla Fethiye	Merkez Bobinaj	İnönü Bulvarı No.: 74	0 (252) 612 10 51	-	●	
Niğde	Güven Elektrik	Şahinali Mahallesi Faik Şahenk Bulvarı Altın Apt.No.: 31/C	0 (388) 213 31 75	0 (388) 232 95 36	●	
Ordu	Kahvecioğlu Elektrik Bobinaj	Durugöl Mahallesi Atatürk Bulvarı No.: 205	0 (452) 233 13 35	0 (452) 233 13 35	●	●
Ordu	Zafer Elektromekanik	Karapınar Mah. 2.Sanayi Sitesi 12.Blok 1145 Sok. No:15/A - Altınordu	0 (452) 233 12 69	0 (452) 233 12 69		●
Rize	Çemberci Isıtma Soğutma	Engindere Mah. Menderes Bulvarı F 151 No. 20	0 (464) 212 09 32	0 (464) 213 18 49	●	●
Sakarya Adapazarı	AOG Elektrik Makine	Papuççular Mah. Servet Sok. No:3/A	0 (264) 273 43 18	0 (264) 273 43 18	●	
Sakarya Adapazarı	Engin Elektrik Bobinaj	Maltepe Mahallesi Ş.Metin Akkuş Sokak No.: 19	0 (264) 291 05 67	0 (264) 291 05 67	●	●
Sakarya Adapazarı	2V Elektronik	Güney Mobilyacılar Sanayi Sitesi 1288. Sk. No:11/A Erenler	0 (264) 666 18 19	-	●	●
Samsun	As Bobinaj	Sanayi Sitesi Ahi Evran Caddesi No.: 38	0 (362) 238 09 66	0 (362) 238 09 66	●	
Samsun	Güven Bobinaj	Sanayi Sitesi 29.Sokak No.: 6	0 (362) 228 83 96	-	●	●

# BURLA

Makina Ticareti ve Yatırım A.Ş.

ŞEHİR	SERVİS	ADRES	TELEFON	FAKS	ELEKTRİKLİ HAVALI ALETLER ve DİĞER ÜRÜNLER	KAYNAK ve PLAZMA KESME MAKİNALARI
Sivas	Astek Elektronik	4 Eylül Sanayi Sitesi 37.Blok No.: 27	0 (346) 226 11 15	0 (346) 226 11 15		●
Sivas	Gür-Ay Elektrik	Şehitler Caddesi Sanayi Çarşısı No.: 6	0 (346) 221 42 95	0 (346) 223 11 87	●	
Şanlıurfa	Aksan Elektrik	Sanayi Sitesi Cesur Cad. No. 47	0 (414) 314 17 38	-	●	●
Tekirdağ	Çetin Elektrik	100.Yıl Mah. Emek San. Sit. Şehit Kemal Kartal Sok. No:32/3 B Blok No:4 Süleymanpaşa	0 (282) 263 86 60	0 (282) 263 86 60	●	●
Tekirdağ Çerkezköy	Özyıl Elektrik	Küçük Sanayi Sitesi Fevzipaşa Mah. H.Batur Caddesi 6. Blok No:7-6/2	0 (539) 681 57 56	0 (531) 550 04 15	●	●
Tekirdağ Çorlu	Asya Elektronik	Zafer Mah. Yeni Sanayi Sitesi 1. Sok. No. 4	0 (282) 650 19 87	0 (282) 650 19 87		●
Tekirdağ Çorlu	Trakya Bobinaj	Şeyh Sinan Mahallesi Ereğli Sokak Kılavuz İşhanı No.: 2	0 (282) 653 27 77	-	●	
Tokat	Çetin Elektrik	Sanayi Sitesi Cami Altı No.: 13	0 (356) 214 63 07	-	●	
Trabzon	Makine Market	Rize Caddesi Demirkırlar İş Merkezi Zemin Kat No.: 70 Değirmendere	0 (462) 328 14 80	0 (462) 328 14 84	●	●
Trabzon	Saran Bobinaj	Sanayi Mah. Altın Sok. No. 6 / 1 Orta Hisar	0 (462) 325 45 64	0 (462) 325 45 64	●	●
Uşak	Zengin Bobinaj	İslicce Mahallesi Şehit İbrahim Aydın Sokak No.: 12	0 (276) 227 27 46	0 (276) 227 27 46	●	
Van	Özen Bobinaj Elektrik	Vali Mithat Bey Cd. Halk Eğitim Arkası Armoni İş Merkezi No.: 3	0 (432) 214 22 27	0 (432) 215 38 27	●	●
Zonguldak Karadeniz.Ereğli	Tümen Bobinaj	Sanayi Sitesi Kışla Mahallesi D Blok No.: 17	0 (372) 323 74 97	0 (372) 323 74 97	●	●

# BURLA

Makina Ticareti ve Yatırım A.Ş.

metabo®

Wera  
BE A TOOL REBEL

FIMER

VICTOR  
THERMAL DYNAMICS.

JETCO®

BM2 BIEMMEDUE  
ARCOTHERM

ASTURO III EC®  
WALMEC  
ITALY

## BURLA MERKEZ TEKNİK SERVİS

Osmangazi Mahallesi Mareşal Fevzi Çakmak Caddesi No:7 Esenyurt - İSTANBUL

Tel: 0 (212) 256 49 50 Faks: 0 (212) 256 51 86

makinaservis@burla.com

www.burla.com

# GRUP

AVANTAJLI  
ÜRÜNLER



**GYS KAYNAK MAKİNALARI**  
**COLLOMIX KARIŞTIRICI ÇUBUKLAR ve APARATLAR**  
**ELEKTRO MASCHINEN YIKAMA MAKİNA AKSESUARLARI**  
**ELEKTRO MASCHINEN ELEKTRİKLİ SÜPÜRGELER**





# INVERTER / MMA KAYNAK MAKİNALARI

GYSMI 130 P

GYSMI 160 P



Model	Maksimum Güç	Giriş Voltajı	Boşta Çalışma Voltajı	Akım Aralığı	Çalışma Verimi			Ağırlık	Boyutlar	Elektrod Çapı	
	KWA	Volt	Volt	Amper	%14	%60	%100	Kg	mm (GxDxY)	mm	
GYSMI 130 P	4.5 / 10 A	1 x 230	72	10 - 130	130 A <sub>(%5)</sub>	45 A	40 A	2.9	41x34x14	1.5 - 2.5	
GYSMI 160 P	6.5 / 10 A	1 x 230	72	10 - 160	160 A	85 A	70 A	4.2	42x35x14	1.5 - 3.25	

## KARIŞTIRICI ÇUBUKLAR

### WK

Yapışkan ve yoğun malzemeler için 2 bıçaklı karıştırıcı uç (Çimento, Hazır Harç, Hazır Alçı, Sıva, Plastik malzemeler)



Sipariş No.	Model	Karıştırma Kapasitesi (kg)	Çap (mm)	Uzunluk (mm)	Minimum Mandren Çapı (mm)	Mikser Bağlantısı	Minimum Güç (Watt)
41207	WK 90/500 S	7 - 10	90	500	10	-	700
41258	WK 100 S	10 - 15	100	590	13	-	700

### LX / DLX (Negatif)

Sıvı ve yayılan malzemeler için süper hızlı karıştırıcı uç (Boya, Kaplama, Sıvı ve Yayılan malzemeler, İnce Yataklı Tutkal)



Sipariş No.	Model	Karıştırma Kapasitesi (kg)	Çap (mm)	Uzunluk (mm)	Minimum Mandren Çapı (mm)	Mikser Bağlantısı	Minimum Güç (Watt)
40881	FM 80 S	5 - 10	80	400	10	-	500
40102	FM 120 HF	20 - 30	120	590	16	HEXAFIX®	1000

### MKD

CX-DUO makinası için karıştırma ucu (Beton, Harç, Alçı, Sıva)



Sipariş No.	Model	Karıştırma Kapasitesi (kg)	Çap (mm)	Uzunluk (mm)	Minimum Mandren Çapı (mm)	Mikser Bağlantısı	Minimum Güç (Watt)
44070	MKD 120 HF	20 - 50	190	547	16	HEXAFIX®	CX22

## SABİTLEYİCİ STAND

## APARATLAR



El mikseri ve kova fiyata dahil değildir.

Model	Tanım
45623	CX 100 HF - CX 400 HF CX 600 HF - CX 22 DUO için karıştırma standı



## BAĞLANTI ADAPTÖRLERİ

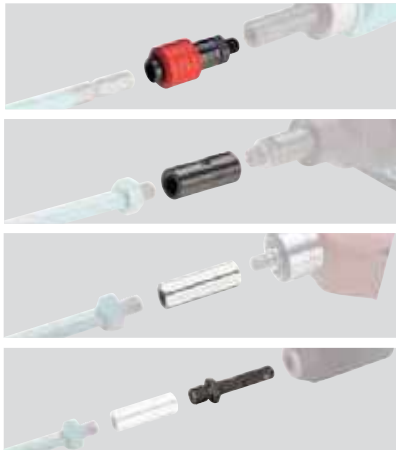

Model	Tanım
49582	M14 Hexafix
49500	1/2"x20 UNF Hexafix
49512	SDS Plus 1/2"x20 UNF (49.500 ile kullanılır)



Aksesuarlarımız doğrudan ya da adaptör ile diğer markalara uyumludur.

Model	Ürün	Tanım
9700520		Uzatma Ara Kol (Elektro Maschinenen)
9700510		Uzatma Ara Kol (Diğer Markalar)
9700705		Vario Nozullu Ara Kol
9702103		Düşük-Yüksek Basınç Ayar Nozullu Ara Kol
9701903		Turbo Nozullu Ara Kol
9700603		Açılı Ara Kol
9702003		Nozullu Ara Kol (HDEm 330 için)
9700210		Vario Nozul
9701910		Düşük-Yüksek Basınç Ayarlı Nozul
9700110		Turbo Nozul
9701201		Ara Hortum-M22 / 6 mt (Tüm Markalar)
9701301		Ara Hortum-M22 / 10 mt (Tüm Markalar)
9700803		Sabit Fırça
9700903		Döner Fırça

Model	Ürün	Tanım
9701805		Zemin Fırçası
9701405		Kanal Temizleme Kiti 6 mt
9701505		Kanal Temizleme Kiti 10 mt
9701605		Kumlama Kiti
9701105		Deterjan Kabı
9700410		Filtre (Tüm Markalar)
9700310		3'lü Adaptör Seti (Diğer Markalar)
Aparat 001		Hortum Tabanca Rekoru (Lavor,...)
Aparat 002		Hortum Tabanca Rekoru (Galilee,...)
Aparat 003		Tabanca Hortum Bağlantısı (Konik)
Aparat 004		Tabanca Hortum Bağlantısı

## ELEKTRİKLİ SÜPÜRGELER-ISLAK VE KURU EMİŞ

**VC 5505 HD**

1.425.00 ₺

1x1300 Watt  
Inox Gövde



Model	Birim	VC 5505 HD
Emiş Motoru Gücü	Watt	1300
Motor Adedi	-	1
Hava Akımı	m <sup>3</sup> / Saat	230
Vakum Gücü	-	2600
Tank Hacmi	Litre	41
Tank Cinsi	-	Inox
Ölçüler	mm	390 x 390 x 900
Ağırlık	Kg	14











Nisan 2022 tarihi itibariyle yeni baskısı yapılmıştır.  
Bu ürün kataloğunda değişiklik yapma hakkı Burla Makina Ticareti ve Yatırım A.Ş.'ye aittir ve saklıdır.  
Ürün kataloğunda bulunan ürün bilgilerinde oluşabilecek yazım hatalarından  
Burla Makina Ticareti ve Yatırım A.Ş sorumlu tutulamaz.





# BURLA

Makina Ticareti ve Yatırım A.Ş.

İSTANBUL MERKEZ

Bankalar Caddesi, No: 23

Karaköy 34420 İstanbul

Telefon: 0.212 256 49 50

Faks: 0.212 256 23 20

[facebook.com/burlamakina](https://facebook.com/burlamakina)

[Burla Makina Hırdavat Kanalı](#)

[facebook.com/MetaboTurkiye](https://facebook.com/MetaboTurkiye)

[instagram.com/metabo\\_tr](https://instagram.com/metabo_tr)



2024-25  
Ürün Kataloğunu  
buradan indirebilirsiniz.